

USER'S MANUAL

AIR-CONDITIONER

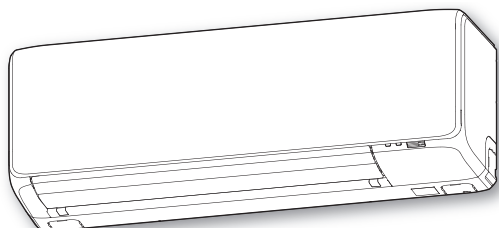

SRK20ZT-WF
SRK25ZT-WF
SRK35ZT-WF
SRK42ZT-WF
SRK50ZT-WF
SRK20ZT-WFB
SRK25ZT-WFB
SRK35ZT-WFB
SRK42ZT-WFB
SRK50ZT-WFB
SRK20ZT-WFT
SRK25ZT-WFT
SRK35ZT-WFT
SRK42ZT-WFT
SRK50ZT-WFT

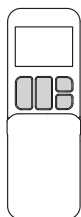

USER'S MANUAL
AIR-CONDITIONER

ENGLISH

MANUEL DE L'UTILISATEUR
CLIMATISEUR

FRANÇAIS

ANWENDERHANDBUCH
KLIMAGERÄT

DEUTSCH

ISTRUZIONI PER L'USO
CONDIZIONATORE D'ARIA

ITALIANO

MANUAL DEL PROPIETARIO
ACONDICIONADOR DE AIRE

ESPAÑOL

GEBRUIKERSHANDLEIDING
AIRCONDITIONING

NEDERLANDS

MANUAL DO UTILIZADOR
APARELHO DE AR CONDICIONADO

PORTUGUÊS

ΟΔΗΓΙΕΣ ΧΡΗΣΗΣ
ΚΛΙΜΑΤΙΣΤΙΚΟ

ΕΛΛΗΝΙΚΑ

KULLANIM KILAVUZU
SPLİT KLİMA

TÜRKÇE

РЪКОВОДСТВО ЗА ЕКСПЛОАТАЦИЯ
КЛИМАТИК

БЪЛГАРСКИ



Fijn dat uw keuze is gevallen op de MITSUBISHI HEAVY INDUSTRIES THERMAL SYSTEMS, LTD. airconditioner. Om jarenlang plezier te kunnen beleven aan dit apparaat, lees aandachtig deze gebruikershandleiding voordat u gebruik maakt van deze airconditioner. Berg deze handleiding vervolgens op een veilige plek op en raadpleeg hem bij vragen met betrekking tot bediening en problemen.



Op uw air-conditioning product kan dit symbool afgebeeld staan. Dit betekent dat afgedankte elektrische en elektronische apparatuur (AEEA volgens richtlijn 2012/19/EU) niet gemengd mag worden met algemeen huishoudelijk afval. Airconditioners moeten worden verwerkt in een geautoriseerde verwerkingsinstallatie voor hergebruik en recycling en mogen niet worden verwijderd via de gemeentelijke afvalstroom. Neem contact op met uw installateur of plaatselijke overheid voor meer informatie.



Dit symbool op de batterijen die bij uw airconditioner worden geleverd, is informatie voor eindgebruikers volgens de EU-verordening (EU)2023/1542 Artikel 13 Bijlage VI.

Batterijen die zijn opgebruikt moeten afzonderlijk van het gewone huisvuil worden verwerkt. Als er onder het bovenstaande symbool tevens een chemisch symbool staat afgedrukt, wijst dat erop dat de batterijen een bepaalde concentratie aan zware metalen bevatten. Dit wordt verder uiteengezet als volgt:

Hg: kwik (0,0005 %), Cd: cadmium (0,002 %), Pb: lood (0,004 %)

Lever opgebruikte batterijen in bij een plaatselijk inzamelpunt of zorg dat ze afzonderlijk worden verwerkt volgens de geldende voorschriften voor klein chemisch afval.

Het afgegeven geluidsniveau van elke interne en externe unit is minder dan 70 dB(A).

Inhoudsopgave

Veiligheidsvoorschriften	2	Gebruik werkingsmodi	
Tips voor een efficiënt gebruik	7	SLEEP TIMER + ON TIMER	19
Naam en functie van de onderdelen	8	Gebruik werkingsmodus	
Afstandsbediening.....	10	PROGRAM TIMER.....	20
Wanneer de afstandsbediening niet		Gebruik werkingsmodus ALLERGEN	
functioneert	10	CLEAR.....	20
Noodbediening.....	10	Gebruik werkingsmodi HIGH POWER/	
Bedienings- en indicatiegedeelte van de		ECONOMY	21
afstandsbediening	11	NIGHT SETBACK-modus.....	22
Twee airconditioners in dezelfde ruimte		SILENT-modus	22
installeren	12	MENU-functie	
Kinderbeveiliging	12	Instelling draadloze LAN-verbinding ...	23
Luchtstroombereik instellen	13	Instelling van de achtergrondverlichting...23	
Instelprocedure voor de huidige tijd.....	14	Helderheid aanpassen	24
Gebruik van de werkingsmodus AUTO ..	14	Gebruik werkingsmodus SELF CLEAN ...	24
Temperatuuraanpassing tijdens de		Ventilator tijdens verwarming thermo-UIT...25	
modus AUTO.....	15	Instelling SILENT-modus.....	26
FAN SPEED	15	Instelling draadloze LAN-communicatie ...	26
Gebruik werkingsmodus COOL/HEAT/		Initialisatie van de instelling van de	
DRY/FAN	16	draadloze LAN.....	27
Temperatuurbereik werkingsmodus		Werkingsmodus PRESET	28
airconditioner.....	16	Onderhoud	29
Kenmerken van werkingsmodus HEAT ...	16	Is het apparaat correct geïnstalleerd.....	31
Procedure voor bijstellen luchtstroom...17		Problemen oplossen	31
3D AUTO werkingsmodus.....	17	Goed onthouden	32
Gebruik werkingsmodus SLEEP TIMER ...	18	Neem contact op met uw leverancier ...	33
Gebruik werkingsmodus OFF TIMER....	18	Automatische herstelfunctie.....	33
Gebruik werkingsmodus ON TIMER.....	19	Zelfdiagnosefunctie.....	34

NEDERLANDS

Veiligheidsvoorschriften



- Lees voor gebruik zorgvuldig de “Veiligheidsvoorschriften”, zodat u op de juiste manier met de apparatuur kunt omgaan.
- Bewaar de gebruikershandleiding, nadat u hem hebt gelezen, voor toekomstige referentie. Zorg ervoor dat u de handleiding doorgeeft als iemand anders het gebruik van het apparaat overneemt.

⚠ WAARSCHUWING	Geeft een mogelijk gevaarlijke situatie aan die, indien de situatie niet wordt vermeden, kan resulteren in ernstige gevolgen zoals de dood of ernstig letsel.
⚠ OPGELET	Geeft een mogelijk gevaarlijke situatie aan die, indien de situatie niet wordt vermeden, kan resulteren in persoonlijk letsel of eigendomsschade.

Volg deze voorschriften voor uw eigen veiligheid dus zorgvuldig op.

- De symbolen die in de tekst voorkomen, betekenen het volgende:

	Strikt verboden		Volg de instructies nauwlettend op		Zorg voor een goede aarding.
---	------------------------	---	---	---	-------------------------------------

	Lees aandachtig de gebruikershandleiding.		Onderhoudspersoneel moet werken aan het apparaat uitvoeren volgens de installatiehandleiding.
	Er is informatie opgenomen in de gebruikershandleiding en/of installatiehandleiding.		

■ Het volgende veiligheidsvoorschrift geldt voor R32.

- Deze unit is speciaal ontworpen voor R32.

	A2L Deze apparatuur gebruikt brandbare koelmiddelen. Als er koelmiddel lekt en in contact komt met een externe ontstekingsbron kan het mogelijk vuur vatten.
---	---

⚠ WAARSCHUWING

- | | |
|---|---|
| <ul style="list-style-type: none"> • De geldende wetten moeten strikt worden nageleefd als het apparaat wordt afgevoerd. • Gebruik geen andere middelen dan degene die door de fabrikant worden aanbevolen om het ontdooiingsproces te versnellen of om schoon te maken. • Het apparaat moet in een ruimte worden geplaatst waar er zich geen voortdurend werkende ontstekingsbronnen bevinden (bijvoorbeeld: open vuur, een werkend gastoestel of een werkend elektrisch verwarmingstoestel.) • Niet doorboren of verbranden. • Denk eraan dat koelmiddelen mogelijk reukloos zijn. | <ul style="list-style-type: none"> • Het apparaat moet in een goed geventileerde ruimte worden geplaatst, waarbij de grootte van de kamer overeenkomt met de ruimte zoals gedefinieerd voor de werking. • Het onderhoudspersoneel moet de nationale beroepskwalificatie of andere relevante kwalificaties bezitten. • De binnenunit moet worden geïnstalleerd in een ruimte met een minimumoppervlakte van 4,0 m².* <p>*Deze waarde geldt voor het gesplitste systeem. Raadpleeg het installatieblad van de buitenunit in geval van een multisysteem.</p> |
|---|---|

■ VEILIGHEIDSVOORSCHRIFTEN VOOR INSTALLATIE

⚠ WAARSCHUWING



• **Het systeem is bedoeld voor huishoudelijk gebruik en gebruik in woningen.**
Bij gebruik in sommige omgevingen, zoals een werkplaats, kan het apparaat slecht functioneren.



• **Het systeem moet worden geïnstalleerd door uw dealer of gekwalificeerde installateur.**
Het wordt niet aangeraden om het systeem zelf te installeren, aangezien foutieve hantering kan leiden tot een elektrische schok of brand.

⚠ OPGELET



• **Installeer het apparaat niet op een plaats waar ontvlambaar gas kan lekken.**
Gaslekken kunnen brand veroorzaken.



• **Zorg ervoor dat er een aardlekschakelaar is geïnstalleerd.**
Als u geen stroomonderbreker installeert, kan dit een elektrische schok veroorzaken.

• **Laat de slang helemaal leeglopen, zodat er geen water in de slang achterblijft.**
Onzorgvuldige installatie kan waterlast in de kamer veroorzaken, waardoor het meubilair nat kan worden.



• **Zorg ervoor dat het systeem goed is geaard.**
De aardedraad mag nooit worden aangesloten op een gasleiding, de waterleiding, een bliksemafleider of de aardedraad van de telefoon. Als de aardedraad niet goed wordt geïnstalleerd, kan dit een elektrische schok veroorzaken.

Dit product bevat gefluorideerde broeikasgassen.

– Laat geen R32 in de buitenlucht ontsnappen: R32 is een gefluorideerd broeikasgas met een aardopwarmingsvermogen (Global Warming Potential, GWP) van 675.

Raadpleeg het buitendeellabel voor het gewicht van de gefluorideerde broeikasgassen en CO₂-equivalent.

■ VEILIGHEIDSVOORSCHRIFTEN VOOR EEN VEILIGE WERKING

⚠ WAARSCHUWING



- **Kinderen mogen niet spelen met de airconditioner.**
- **Stel uzelf niet bloot aan koele lucht gedurende een lange tijd.**
Dit kan nadelig zijn voor uw lichamelijke gesteldheid en kan gezondheidsproblemen veroorzaken.

- **Reiniging en gebruikersonderhoud mag niet door kinderen worden uitgevoerd zonder begeleiding.**
- **Steek niets in de luchtuitvoer.**
Dit kan letsel tot gevolg hebben omdat de interne ventilator snel ronddraait.



- **Deze airconditioner kan worden gebruikt door kinderen vanaf 8 jaar en door personen met beperkte fysieke, sensorische of geestelijke capaciteiten of gebrek aan ervaring en kennis, mits ze onder toezicht staan of instructies hebben gekregen met betrekking tot veilig gebruik van de airconditioner, en ze de gevaren ervan begrijpen.**
- **Bewaar de afstandsbediening buiten het bereik van kinderen.**
Wanneer dit niet in acht wordt genomen, kan dit resulteren in het inslikken van batterijen of andere ongevallen.

⚠ OPGELET



- **Gebruik enkel goedgekeurde zekeringen.**
Het gebruik van stalen of koperen draden in plaats van een goedgekeurde zekering is ten strengste verboden, omdat dit kan resulteren in een storing of brand.
- **Raak de schakelaars nooit aan met natte handen.**
U kunt hierdoor een elektrische schok krijgen.
- **Ga niet aan het binnenapparaat hangen.**
Als de unit op de grond valt, kunt u gewond raken.
- **Plaats geen ontvlambaar insecticide of verfspray in de buurt van de airconditioner en spuit dat of ontgeurder niet rechtstreeks op het systeem.**
Dit kan brand veroorzaken.
- **Stel apparatuur die op verbranding werkt niet direct bloot aan de luchtstroom van de airconditioner.**
Deze apparatuur kan defect raken.
- **Maak de airconditioner niet met water schoon.**
Dit kan elektrische schokken veroorzaken. Gebruik van een hogedrukreiniger kan schade veroorzaken aan de aluminium ribben, wat tot mindere prestaties kan leiden.

- **Niet gebruiken voor de bewaring van voedsel, planten of dieren, precisieapparatuur of kunstwerken.**
Dit apparaat is alleen bedoeld voor gebruik in gewone huiskamers. Het gebruik van het apparaat op andere plaatsen kan schadelijk zijn voor de kwaliteit van voedsel, enzovoort.
- **Plaats geen voorwerpen met water, zoals een vaas, op het apparaat.**
Wanneer er water in het apparaat terechtkomt, kan dit de installatie beschadigen en een elektrische schok veroorzaken.
- **Installeer de airconditioner niet op een plek waar de luchtstroom direct is gericht op planten of dieren.**
Dit is schadelijk voor hun gezondheid.
- **Stap/zit niet op de unit en plaats er niets op.**
Als de airconditioner omvalt of als er spullen vanaf vallen, kan dit letsel tot gevolg hebben.
- **Na een lange periode van gebruik moet u de steunstructuur van de eenheid regelmatig controleren.**
Als u schade aan het apparaat niet onmiddellijk laat repareren, kan het apparaat naar beneden vallen en verwondingen veroorzaken.

 **OPGELET**



- **Raak de aluminium ribben op luchtwarmtewisselaar niet aan.**
Dit kan resulteren in verwondingen.
- **Plaats geen huishoudelijke elektrische apparaten of meubelen onder het binnen- of buitenapparaat.**
Condensatie die van het apparaat valt, kan vlekken maken en een ongeval of een elektrische schok veroorzaken.
- **Stel het systeem niet zonder de luchtfilter in werking.**
Dit kan storing aan het systeem veroorzaken wegens het verstopt raken van de warmtewisselaar.
- **Sluit de stroomtoevoer niet meteen af nadat u het gebruik stopt.**
Wacht minstens 5 minuten, anders bestaat er een risico voor waterlekage of storing.
- **Niet het systeem met de hoofdvoedingschakelaar besturen.**
Dit kan brand of waterlekage veroorzaken. Bovendien kan de ventilator onverwachts starten wat persoonlijk letsel kan veroorzaken.
- **Giet geen vloeistof in de eenheid en plaats geen waterkan op de eenheid.**
Wanneer er water in het apparaat terechtkomt, kan dit de installatie beschadigen en een elektrische schok veroorzaken.



- **Als u de airconditioner gebruikt in combinatie met een apparaat dat op verbranding werkt, moet u de kamer regelmatig ventileren.**
Onvoldoende ventilatie kan ongelukken door zuurstofgebrek veroorzaken.
- **Ga stevig op een huishoudtrapje staan of een ander stabiel voorwerp wanneer u het inlaatpaneel en de filters verwijdert.**
Wanneer deze instructie niet in acht wordt genomen, kan dit resulteren in letsel doordat onveilige voorwerpen omvallen.
- **Wanneer u de airconditioner schoonmaakt, stopt u de eenheid en schakelt u de stroombron uit.**
Open het paneel nooit als de interne ventilator nog draait.
- **Plaats geen voorwerpen vlakbij het buitenapparaat en zorg dat er zich geen bladeren rond het buitenapparaat ophopen.**
Als er zich voorwerpen of bladeren rond het apparaat bevinden, kan er ongedierte in het apparaat terecht komen die elektrische onderdelen kunnen aanraken en dat kan leiden tot een storing, rook of brand.
- **Contacteer uw leverancier om de binnenzijde van het binnenapparaat te reinigen. Probeer dit zeker niet zelf te doen.**
Het gebruik van niet-geschikte reinigingsmiddelen of onjuiste reinigingsmethoden, zou de plastic onderdelen kunnen aantasten en lekkage kunnen veroorzaken. Als het reinigingsmiddel in contact komt met de elektrische onderdelen of de motor van het apparaat kan er schade, rook of brand ontstaan.
- **Schakel het apparaat uit en koppel de stroomtoevoer los als er kans is op onweer met donder en bliksem.**
Dit kan schade veroorzaken aan het apparaat.
- **Als de stroomkabel beschadigd raakt, neemt u contact op met uw dealer of gekwalificeerde installateur.**
Als de kabel niet wordt vervangen, kan resulteren in een storing of brand veroorzaken.
- **De zwarte panelen van de buitenunit kunnen warm worden als ze blootgesteld zijn aan direct zonlicht of in omgevingen met hoge temperaturen.**
Wees voorzichtig als u de panelen aanraakt. Er bestaat een risico op brandwonden, vooral na langdurige blootstelling aan direct zonlicht. Houd kinderen en huisdieren uit de buurt van de unit.

■ VOORZORGSMAATREGELEN DRAADLOZE LAN

⚠ WAARSCHUWING



- **Schakel de communicatie van een draadloze LAN niet IN in de buurt van bedieningsapparatuur zoals een automatische deur en een brandalarm.**
Dit kan immers leiden tot een ongeval wegens storing van de apparatuur.
- **Schakel de communicatie van een draadloze LAN niet IN in een ziekenhuis enz. waar het gebruik van draadloze apparaten verboden is.**
Dit kan een storing van medische apparatuur door een draadloos apparaat veroorzaken.
- **Schakel de communicatie van een draadloze LAN niet IN in de buurt van een persoon met een hartpacemaker of geïmplanteerde defibrillator.**
Dit kan een storing van een medisch apparaat veroorzaken.

⚠ OPGELET



- **Schakel de communicatie van een draadloze LAN niet IN in de buurt van een ander draadloos apparaat, magnetron, draadloze telefoon, faxmachine enz.**
Dit kan een storing van een draadloos apparaat veroorzaken.
- **Wanneer u de airconditioner van buitenaf bedient, ga dan op voorhand de statussen van het apparaat, zijn omgeving en de personen in de ruimte na.**
Dit kan uw gezondheid schaden, huishoudelijke apparaten verontreinigen of negatieve effecten op dieren veroorzaken.
- **Als er iemand in de ruimte is, meld hem of haar dat de airconditioner van buitenaf moet worden bediend.**
Dit kan uw gezondheid schaden.



- **Controleer regelmatig de werkingsmodus.**
Plotse veranderingen van de binnen-/buitentemperatuur kan een gevaar vormen voor uw gezondheid.

■ VEILIGHEIDSVOORSCHRIFTEN VOOR HET VERPLAATSEN OF HERSTELLEN

⚠ WAARSCHUWING



- **Niet zelf reparaties of modificaties uitvoeren. Raadpleeg de dealer als de unit moet worden gerepareerd.**

Als u zelf de unit repareert of modificeert, kan dit waterlekage, elektrische schok of brand veroorzaken.



- **Raadpleeg uw leverancier voor herstellingen.**

Ondeskundige reparatie kan elektrische schokken, brand enzovoort, tot gevolg hebben.

- **Als de airconditioner wordt verplaatst, neemt u contact op met uw dealer of een gekwalificeerde installateur.**

Verkeerde installatie kan waterlekage, elektrische schokken, brand enzovoort, tot gevolg hebben.

- **Als u iets abnormaals merkt (brandgeur bijvoorbeeld), stop dan het systeem, schakel de stroomtoevoer uit en raadpleeg uw dealer.**

Als u het systeem onder abnormale omstandigheden blijft gebruiken, kan dit defecten, elektrische schokken, brand, etc. tot gevolg hebben.

- **Als de airconditioner niet goed koelt of verwarmt, kan dat te wijten zijn aan een vloeistoflek. Neem contact op met uw leverancier.**

Als er koelmiddel bijgevoerd moet worden, raadpleeg dan uw dealer voor nadere instructies.

Als het koelmiddel in contact komt met de blote huid, kan dit bevrozing veroorzaken.

Als u teveel koelgas inademt, kan dit een een slechte werking van de zenuwen veroorzaken, zoals duizeligheid en hoofdpijn of een slechte werking van de hartfunctie zoals een onregelmatige hartslag en hartkloppingen van voorbijgaande aard. Als er echter toch koelmiddel uit het apparaat zou lekken op een verwarmingselement, fornuis, oven of een andere warmtebron, kunnen schadelijke gassen vrijkomen.

Tips voor een efficiënt gebruik

- Gebruik de onderstaande tips voor het meest zuinige en aangename gebruik van de airconditioner.

- **Stel een normale kamertemperatuur in.**

Extreem hoge of lage temperaturen zijn niet goed voor uw gezondheid en verspillen onnodig elektriciteit.

- **Maak de filters regelmatig schoon.**

Verstopte filters blokkeren de luchtstroom en veroorzaken een minder effectieve werking.



Pagina 29

- **Voorkom direct zonlicht en tocht.**

Sluit tijdens het koelen direct zonlicht buiten met gordijnen of blindering. Houd de ramen en deuren dicht, tenzij u ventileert.

- **Stel de richting van de luchtstroom goed in.**

Pas de luchtstroom naar boven/beneden en links/rechts aan zodat een regelmatige kamertemperatuur is gewaarborgd.

- **Gebruik het apparaat alleen wanneer het nodig is.**

Gebruik de tijd klok op de juiste manier zodat het apparaat alleen wordt ingeschakeld wanneer het nodig is.

- **Gebruik geen warmtebronnen tijdens het koelen.**

Houd warmtebronnen zoveel mogelijk buiten de kamer.

Naam en functie van de onderdelen

BINNENAPPARAAT

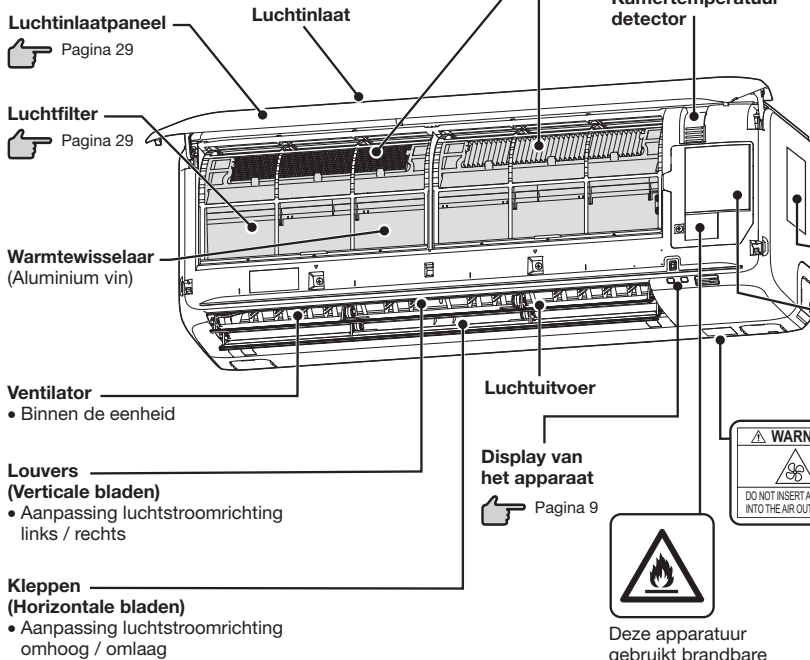

Luchtreinigingsfilter

➔ Pagina 30

- Allergeenverwijderend filter (Licht oranje)
- Fotokatalytisch, wasbaar, geurverdringend filter (Oranje)

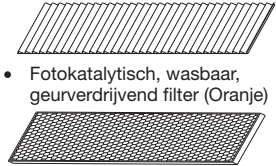

⚠ WARNING

Do not wash the inside of the air conditioner. Water leakage and permanent damage may result. Electrical hazard exists.

Caution, high voltage, shut off power before servicing fan and fan motor. Do not touch the terminal block.

By the following operation, forced cooling operation is possible. Isolate the power supply. Reconnect power supply. Hold the ON / OFF switch down for 5 seconds until you hear a beep.

RSAD11H047



Deze apparatuur gebruikt brandbare koelmiddelen.

➔ Pagina 2

BUITENAPPARAAT

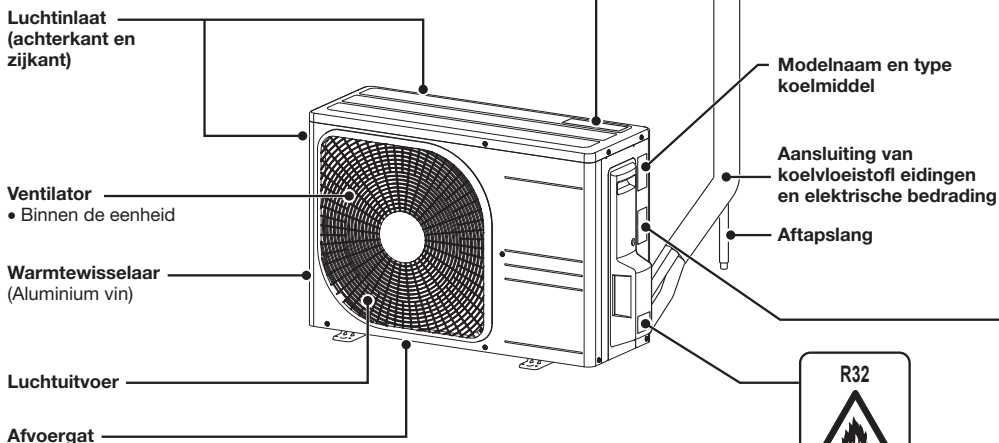

⚠ WARNING



MOVING FAN BLADES
DO NOT INSERT ANYTHING INTO THE AIR OUTLET. IT MIGHT CAUSE INJURY.

⚠ CAUTION



SHARP EDGE OF FINS
DO NOT TOUCH THE ALUMINUM FINS. IT MIGHT CAUSE INJURY.



DO NOT STEP ON TOP OF THIS UNIT. IT MIGHT CAUSE INJURY.

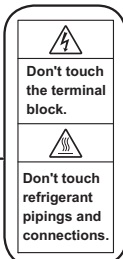

Deze apparatuur gebruikt brandbare koelmiddelen.

➔ Pagina 2

* Uiterlijk verschilt per model.

Naam en functie van de onderdelen

Display van het apparaat

Knop ON/OFF op het apparaat

Met deze knop kunt u het apparaat in of uitschakelen wanneer de afstandsbediening niet beschikbaar is.

 Pagina 10

RUN lampje (groen)

- Verlicht tijdens de werking
- Knippert langzaam tijdens de werkingsmodus SELF CLEAN (3 seconden aan, 1 seconde uit).

 Pagina 24

- Knippert wanneer de luchtstroom wordt gestopt, om te voorkomen dat er koude lucht wordt uitgeblazen tijdens de werkingsmodus voor verwarming. (1,5 seconde aan, 0,5 seconde uit)

 Pagina 32

TIMER lampje (geel)

Verlicht tijdens de werkingsmodus TIMER.

 Pagina 18-20

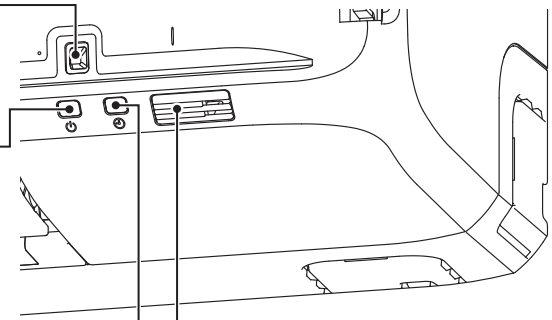

Ontvanger voor afstandsbedieningssignaal

Accessoires

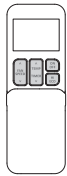

Afstandsbediening



Holder afstandsbediening



Batterij × 2
(R03 (AAA Micro-formaat))



Platkopschroef × 2
(voor bevestiging van de houder voor de afstandsbediening)

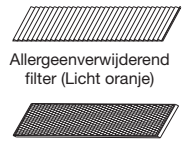

Allergeenverwijderend filter (Licht oranje)

Fotokatalytisch, wasbaar, geurverdrivend filter (Oranje)

OPMERKING

• Zoemer voor afstandsbediening

Er klinkt een zoemer (Pip Pip) wanneer

- de vooraf ingestelde temperatuur 24 °C is,
- of als de werkingsmodus AUTO is geselecteerd,
- of als automatische luchtstroming is geselecteerd (behalve werkingsmodus DRY en FAN).

Er klinkt een zoemer (Pip) wanneer de

- airconditioner wordt uitgeschakeld door op de knop ON/OFF te drukken (behalve SELF CLEAN-bewerking).

Er klinkt een zoemer (Piep Piep) wanneer de

- Instelling draadloze LAN-verbinding,
- Instelling draadloze LAN-communicatie.

Instelling luchtstroom

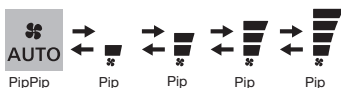

Vooraf ingestelde temperatuur



• Achtergrondverlichting voor afstandsbediening

- Druk op de knop van de afstandsbediening om de achtergrondverlichting in te schakelen. De achtergrondverlichting gaat na een bepaalde tijd van inactiviteit automatisch weer uit. De achtergrondverlichting kan worden in- en uitgeschakeld.  Pagina 23

Afstandsbediening

De batterijen instellen

1 Verwijder het afdekplaatje.

2 Plaats de nieuwe batterijen.
R03 (AAA, Micro) × 2 of LR03
(AAA, Micro) × 2

Let op de ⊕
en ⊖ aandui-
dingen

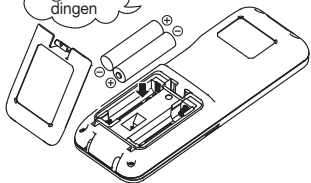

3 Plaats het afdekplaatje terug.

4 Druk op de ACL-schakelaar met de punt van een balpen.

- Stel de huidige tijd in.



Pagina 14 Instelprocedure voor de huidige tijd stap 2

OPMERKING

- Meng geen oude en nieuwe batterijen of verschillende soorten batterijen (mangaan/alkaline).
- Gebruik geen lithium-ionbatterijen.
- Alkalinebatterijen zijn aanbevolen.
- Verwijder de batterijen als u de afstandsbediening gedurende lange tijd niet gebruikt.
- De batterijen zouden 6 tot 12 maanden moeten werken bij een normaal gebruik, volgens JIS of IEC standaarden. Als de batterijen langer worden gebruikt, of als u ongespecificeerde batterijen gebruikt, kan er vloeistof uit de batterijen lekken, waardoor er een storing in de afstandsbediening kan optreden.
- De aanbevolen gebruiksduur van de batterijen staat aangegeven op de batterijen zelf. Dit kan, afhankelijk van de productiedatum, korter zijn dan die van de airconditioner. De batterij kan echter nog steeds werkzaam zijn na het verstrijken van zijn nominale levensduur.

- Wanneer de display iets abnormaals weergeeft, drukt u op de ACL-schakelaar met de punt van een balpen.

De houder van de afstandsbediening gebruiken

U kunt de afstandsbediening met de houder aan de muur of aan een pilaar bevestigen. Controleer, voordat u de afstandsbediening op deze manier bevestigt, of de airconditioner het signaal goed kan ontvangen.

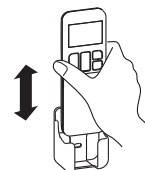

U plaatst of verwijdert de afstandsbediening door deze in houder naar beneden of naar boven te bewegen.

De volgende gevallen duiden op lege batterijen. Vervang oude batterijen door nieuwe.

- U hoort geen piep na het versturen van een signaal.
- De weergave van de display is slecht zichtbaar.

Waarschuwing voor afstandsbediening

⊘ Strikt verboden

- | | | |
|--|--|--|
| <ul style="list-style-type: none">• Plaats de afstandsbediening niet in ruimten met hoge temperaturen, zoals op een elektrisch verwarmd tapijt of een fornuis. | <ul style="list-style-type: none">• Laat de afstandsbediening niet liggen in direct zonlicht of ander sterk licht. | <ul style="list-style-type: none">• Laat de afstandsbediening niet vallen. Ga er voorzichtig mee om. |
| <ul style="list-style-type: none">• Plaats geen obstakels tussen de airconditioner en de afstandsbediening. | <ul style="list-style-type: none">• Mors geen vloeistoffen op de afstandsbediening. | <ul style="list-style-type: none">• Plaats geen zware voorwerpen op de afstandsbediening en ga er niet op staan. |

Wanneer de afstandsbediening niet functioneert

- **Zijn de batterijen bijna leeg?**
 "De batterijen instellen" hierboven.
Vervang de oude batterijen door nieuwe en probeer opnieuw.
- **Als de bediening mislukt, bedien de eenheid dan met de tijdelijke bedieningsfunctie.**
 "Noodbediening" hieronder.
Raadpleeg uw leverancier om de afstandsbediening te laten controleren.

Noodbediening

- Met de knop ON/OFF op het apparaat schakelt u de airconditioner in en uit zonder gebruikmaking van de afstandsbediening.

Werkingsprogramma

- OPERATION MODE : AUTO
- FAN SPEED : AUTO
- AIRFLOW : AUTO

- Het apparaat wordt ingeschakeld door te drukken op de knop ON/OFF op het apparaat; het wordt weer uitgeschakeld door nogmaals op de knop te drukken.

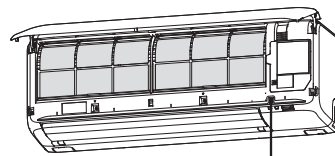

Knop ON/OFF op het apparaat

OPMERKING

- Druk niet meer 5 seconden of langer op de knop ON/OFF van de eenheid. (Als u de knop 5 seconden of langer indrukt, wordt de geforceerde koelingsbewerking ingesteld tijdens onderhoud of bij het verplaatsen van de airconditioner.)

Bedienings- en indicatiegedeelte van de afstandsbediening

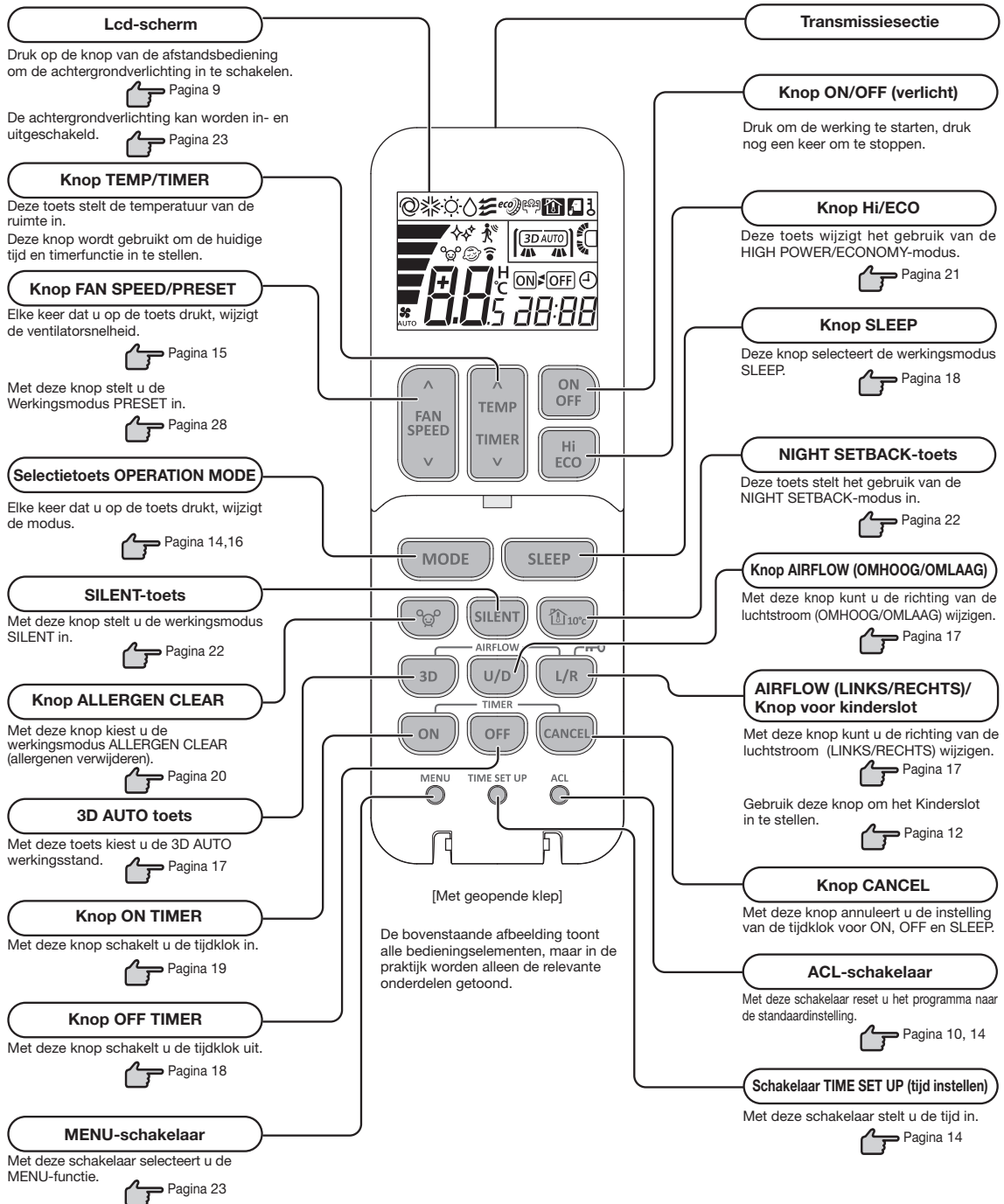

Display in status UIT

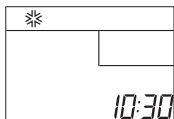

De huidige tijd en WERKINGSMODUS worden weergegeven terwijl de airconditioner uitgeschakeld is.

Transmissieprocedure

Wanneer u op eender welke toets van de afstandsbediening drukt - terwijl u de afstandsbediening richt op het binnenapparaat- wordt er een signaal verzonden.

Wanneer het signaal op de juiste wijze wordt ontvangen, laat het apparaat een piep horen.



Twee airconditioners in dezelfde ruimte installeren

- Als u twee airconditioners in dezelfde ruimte installeert, gebruik dan deze instelling als de twee airconditioners niet bediend worden met één afstandsbediening. Stel de afstandsbediening en het binnenapparaat in.

De afstandsbediening instellen

1 Verwijder het afdekplaatje en neem de batterijen eruit.

2 Sluit de schakelaar naast de batterij af met behulp van een draadsnijtang.

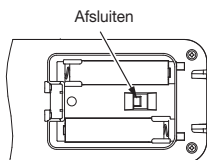

3 Plaats de batterijen. Sluit het afdekplaatje.

Het binnenapparaat instellen

1 Schakel de stroomtoevoer uit en schakel hem na 1 minuut weer in.

2 Richt de afstandsbediening (die is ingesteld volgens de hier links beschreven procedure) op het binnenapparaat en stuur een signaal door de ACL-schakelaar op de afstandsbediening te drukken.

Het signaal wordt pas verzonden 6 seconden nadat u op de ACL-schakelaar heeft gedrukt. Houd de afstandsbediening dan ook gedurende een tijdje gericht op het binnenapparaat.

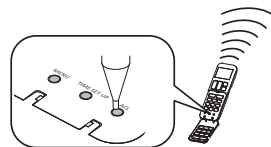

3 Controleer of er een zoemende piep van op het binnenapparaat wordt verzonden.

Nadat de instelling is voltooid, geeft het binnenapparaat een zoemende piep weer. (Als er geen ontvangsttoon wordt weergegeven, dient u de instelling van aan het begin opnieuw uit te voeren.)

Kinderbeveiliging

- Deze functie vergrendelt de bediening van de afstandsbediening om te voorkomen dat deze ongewenst wordt bediend.

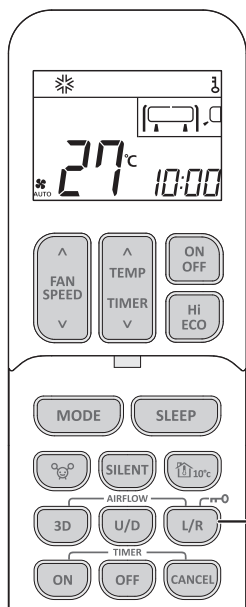

1 Druk gedurende 3 seconden of langer op de AIRFLOW L/R (LINKS/RECHTS)-toets.

wordt weergegeven. Zolang de Kinderbeveiliging ingesteld is, kan alleen de ON/OFF-toets worden bediend.

Uitschakelingsprocedure

Schakel het lampje uit door gedurende 3 seconden of langer op de AIRFLOW L/R (LINKS/RECHTS)-toets te drukken.

OPMERKING

- Zolang de kinderbeveiliging is ingesteld, kunnen de instellingen voor de werkingsmodus, temperatuur, ventilatorsnelheid en richting van de luchtstroom niet worden gewijzigd. Om de instellingen te wijzigen, dient u de kinderbeveiliging te resetten.

Luchtstroombereik instellen

- Houd rekening met de locatie van de airconditioner en pas het luchtstroombereik naar links/rechts aan voor een maximaal resultaat.

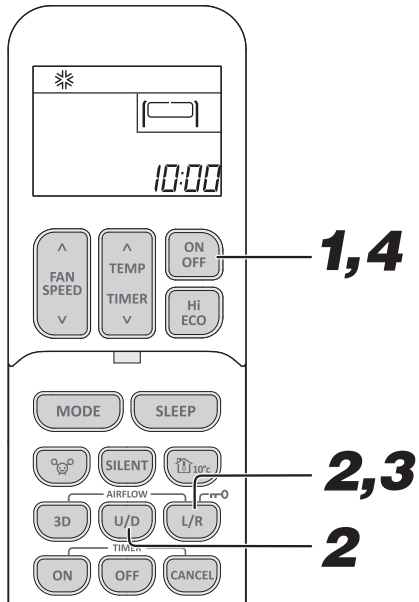

1 Als de airconditioner draait, moet u op de knop ON/OFF drukken om het apparaat te stoppen.

Het bereik van de luchtstroom kan niet worden ingesteld wanneer de unit draait.

2 Houd de AIRFLOW U/D (OMHOOG/OMLAAG)-toets en de AIRFLOW L/R (LINKS/RECHTS)-toets beide tegelijk 5 seconden of langer ingedrukt.

Het display voor het instellen van het luchtstroombereik licht op.

3 Stel het bereik van de luchtstroom in.

Druk op de AIRFLOW L/R (LINKS/RECHTS)-toets en stel hiermee in op de gewenste stand. Telkens u op de AIRFLOW L/R (LINKS/RECHTS)-toets drukt, wordt de display in de volgende volgorde gewijzigd:



4 Druk op de ON/OFF aan/uit-toets.

Het bereik van de luchtstroom van de airconditioner is ingesteld. Druk op deze knop binnen 60 seconden na het instellen van het luchtstroombereik (zolang het display voor het instellen brandt).

Airconditioning-installatieplaats en luchtstroom-bereik

Het onderstaande schema toont het luchtstroom-bereik behorend bij de installatieplaats van de airconditioning. Houd rekening met de layout van uw kamer en stel het luchtstroom-bereik zo in dat de airconditioning optimaal doeltreffend werkt.

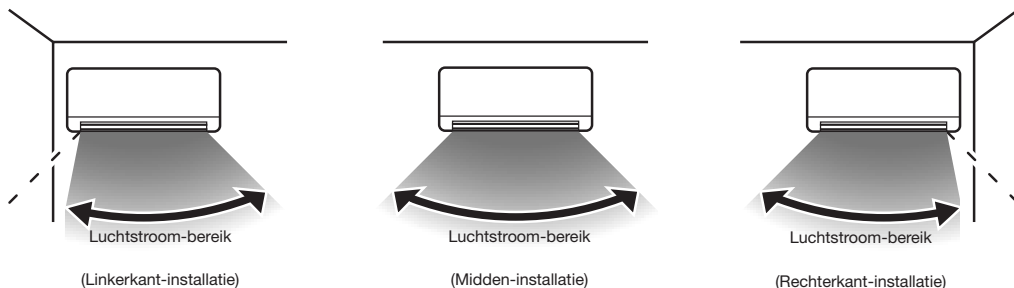

OPMERKING

- Zodra de instelling van het luchtstroombereik is geconfigureerd, wordt deze opgeslagen in de airconditioner, zelfs als de stroom is uitgeschakeld. Als u het bereik van de luchtstroom opnieuw wilt instellen, doe dit dan met de afstandsbediening.
- Het is niet mogelijk om het bereik van de luchtstroom in te stellen tijdens het gebruik.
- Wanneer de airconditioner is geïnstalleerd op een afstand van minder dan 50 cm van de muur, dan wordt aanbevolen om het bereik van de luchtstroom in te stellen op "Rechterkant-installatie" of "Linkerkant-installatie".

Instelprocedure voor de huidige tijd

- Wanneer u de batterijen insteekt, maakt de huidige tijd automatisch plaats voor de tijdstelstand. 13:00 wordt als actuele tijd weergegeven. Stel de juiste tijd in.

Voorbeeld: Instellen op 10:30.

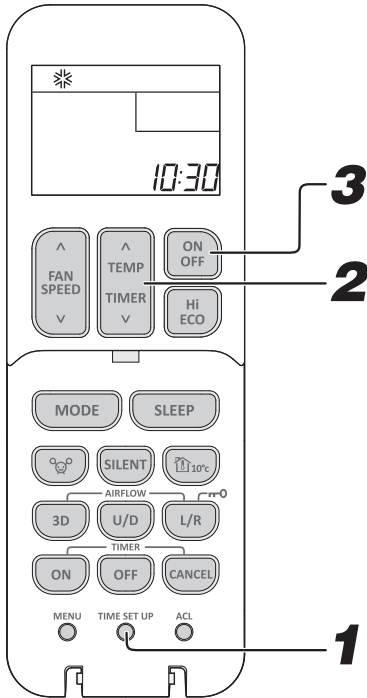

1

Druk op de TIME SET UP schakelaar.

Druk deze knop in met de punt van een balpen of iets dergelijks. De display met de tijdsaanduiding knippert en kan ingesteld worden op de huidige tijd.

2

Druk op “^ of v (TEMP/TIMER)”-toets.

(Ingesteld op 10:30)

3

Druk op de ON/OFF-toets.

Het tijdsdisplay stopt met knipperen waarna de instelling is voltooid. Druk binnen de 60 seconden op deze knop na de actie uit stap 2, anders wordt de tijd niet ingesteld.

OPMERKING

- De tijd klokfunctie werkt op basis van de klok. Stel deze dus correct in.
- De afstandsbedieningsgegevens worden teruggesteld wanneer de huidige tijd wordt ingesteld.
- Wanneer de batterij van de afstandsbediening wordt vervangen of wanneer u op de ACL-schakelaar drukt, wordt de initiële instelling van de afstandsbediening geprogrammeerd.

Gebruik van de werkingsmodus AUTO

- De werkingsmodus AUTO selecteert automatisch de werkingsmodus (COOL, HEAT), afhankelijk van de kamertemperatuur op het moment dat deze wordt ingeschakeld.

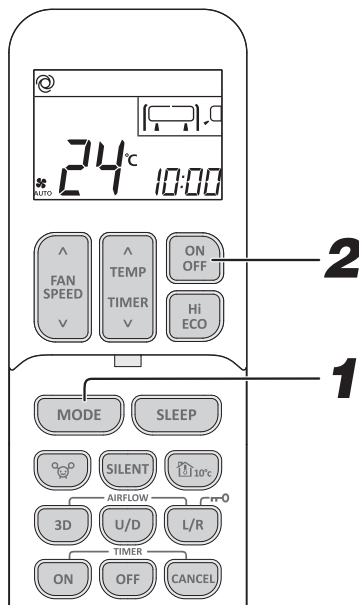

1

Druk op de knop MODE.

De modus wijzigt telkens wanneer u op de toets drukt. Instellen op .

2

Druk op de knop ON/OFF.

Om te stoppen: **Druk op de knop ON/OFF.**

- Indien u de automatische programmamodus AUTO niet wil gebruiken, wisselt u naar COOL, HEAT, DRY of FAN in plaats van AUTO.  Pagina 16
- De richting van de luchtstroom bijstellen.  Pagina 17

OPMERKING

- In het geval dat er geen lucht wordt geblazen wanneer het apparaat is ingeschakeld.  Pagina 32

Temperatuuraanpassing tijdens de modus AUTO

- De standaard vooraf ingestelde temperatuur tijdens de modus AUTO is 24 °C voor de modi voor koelen en verwarmen. Deze temperatuur kan echter worden aangepast (minimaal 16 °C, maximaal 30 °C) via de knop \wedge of \vee .

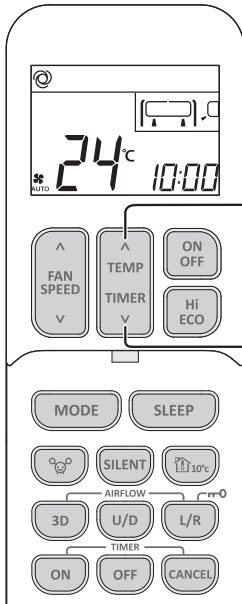

1

Druk op de knop TEMP/TIMER.

Wanneer het een beetje koud is

Druk op de knop \wedge .

- Telkens als u op de knop \wedge drukt, verandert de modus als volgt
16 → 16.5 → 23.5 → 24 → 24.5 → 30.
Wanneer 30 wordt weergegeven, verandert de indicator niet, ook al drukt u op de knop \wedge .

Wanneer het een beetje warm is

Druk op de knop \vee .

- Telkens als u op de knop \vee drukt, verandert de modus als volgt
30 → 29.5 → 24.5 → 24 → 23.5 → 16.
Wanneer 16 wordt weergegeven, verandert de indicator niet, ook al drukt u op de knop \vee .

FAN SPEED

- De FAN SPEED kan worden ingesteld behalve voor de modus DRY.

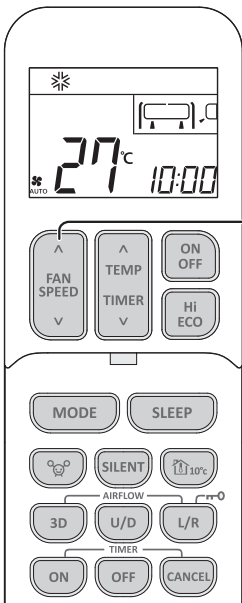

1

Druk op de knop FAN SPEED.

Druk op de knop \wedge of \vee voor de gewenste ventilatorsnelheid.

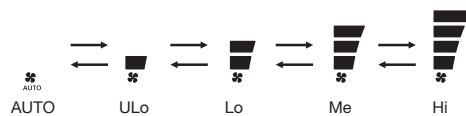

Capaciteit volgens uw keuze	FAN SPEED
Automatisch ingesteld door computer	AUTO
Stille werking	ULo
Energiespaarstand	Lo
Standaardinstelling	Me
Krachtig met grote capaciteit	Hi

OPMERKING

- Wanneer FAN SPEED (VENTILATORSNELHEID) wordt gewijzigd van Hi (Hoog) in Lo (Laag) of ULo (UltraLaag), hoort u mogelijk het geluid van koelvloeistof.
- Wanneer de modus COOL wordt gebruikt als de buitentemperaturen laag zijn, kan de FAN SPEED (VENTILATORSNELHEID) automatisch wijzigen om de airconditioner te beschermen.

Gebruik werkingsmodus COOL/HEAT/DRY/FAN

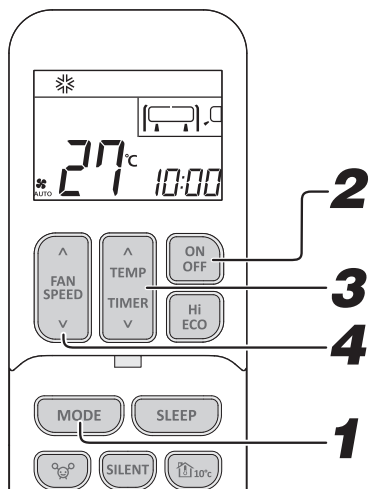

Procedure voor aanpassing richting luchtstroom.

➔ Pagina 17

1 Druk op de knop MODE.

Stel in op de gewenste modus.

☼ (COOL), ☀ (HEAT), ∪ (DRY), ⚡ (FAN)

2 Druk op de knop ON/OFF.

3 Druk op de knop TEMP/TIMER.

Druk op de knop ▲ of ▼ voor de gewenste temperatuur.

	COOL	HEAT	DRY	FAN
Instelbereik	16 °C - 33 °C	10 °C - 30 °C	16 °C - 33 °C	—
Aanbeveling	26 °C - 28 °C	20 °C - 24 °C	24 °C - 26 °C	—

4 Druk op de knop FAN SPEED.

Stel de gewenste ventilatorsnelheid in.

De ventilatorsnelheid kan niet worden ingesteld wanneer het apparaat zich in de DRY-modus bevindt. ➔ Pagina 15

OPMERKING

- In het geval dat er geen lucht wordt geblazen wanneer het apparaat begint te verwarmen. ➔ Pagina 32
- De werkingsmodus kan ook worden ingesteld of gewijzigd wanneer de airconditioner niet aangeschakeld is.

Om te stoppen: Druk op de knop ON/OFF.

Temperatuurbereik werkingsmodus airconditioner

- Gebruik het apparaat binnen het onderstaande werkbereik. Gebruik buiten dit bereik kan resulteren in de inschakeling van beveiligingselementen waardoor het apparaat niet kan worden gebruikt.

	Werkingsmodus COOL	Werkingsmodus HEAT
Buitentemperatuur	Ca. -15 tot 50 °C	Ca. -20 tot 24 °C
Binnentemperatuur	Ca. 16 tot 33 °C	Ca. 10 tot 30 °C
Vochtigheid binnen	Minder dan ca. 80 % Het langdurig gebruik van het apparaat bij een vochtigheidsniveau van meer dan 80 % kan resulteren in condensvorming op het oppervlak van binnenapparaat, wat waterdruppels tot gevolg heeft.	

Kenmerken van werkingsmodus HEAT

Mechanisme en capaciteit van werkingsmodus HEAT

- Het apparaat haalt warmte uit de koude buitenlucht, brengt die naar binnen en verwarmt de kamer. Een eigenschap van een warmtepompstelsel is dat de verwarmingscapaciteit afneemt wanneer de temperatuur van de buitenlucht kouder wordt.
- Het kan een tijdje duren voordat de airconditioner warme lucht afgeeft, wanneer u het apparaat inschakelt.
- Indien de buitentemperatuur erg laag wordt, is het verstandig een aanvullende warmtebron te gebruiken.

Ontdooien

Indien de buitentemperatuur laag wordt en de vochtigheid hoog is, kan de warmtewisselaar in het buitenapparaat bevroren, hetgeen efficiënte verwarming verhindert.

Als dat gebeurt, is de automatische ontdooifunctie geactiveerd en tijdens het ontdooien stopt de verwarming gedurende 5 tot 15 minuten.

- De ventilator in zowel het binnen- als het buitenapparaat stopt en de indicator RUN knippert langzaam (1,5 seconden ON, 0,5 seconden OFF) tijdens het ontdooien.
- Het buitenapparaat kan stoom afgeven tijdens het ontdooien. Dit is om het ontdooien te helpen en is geen storing.
- De werkingsmodus HEAT wordt hervat, zodra het ontdooien is voltooid.

Procedure voor bijstellen luchtstroom

- U kunt de richting naar boven/naar benedenaanpassen met de knop AIRFLOW U/D (OMHOOG/OMLAAG) op de afstandsbediening. Elke keer als u op deze knop drukt wijzigt de modus als volgt:
Bijstellen modus AIRFLOW (OMHOOG/OMLAAG).

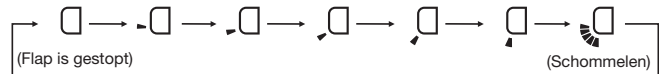

- U kunt de richting naar links of naar rechts aanpassen met de knop AIRFLOW L/R (LINKS/RECHTS) op de afstandsbediening. Elke keer als u op deze knop drukt wijzigt de modus als volgt:
Bijstellen modus AIRFLOW (LINKS/RECHTS).

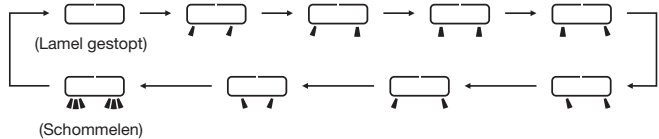

OPMERKING

- De feitelijke positie van de klep en het rooster kunnen afwijken van de illustratie.

GOED ONTHOUDEN VOOR HET VERWARMEN

- Wanneer het verwarmen wordt gestart, staan de klep en louver vast in de horizontale / middelste positie om koude tocht te voorkomen. Ze worden weer in de ingestelde positie gezet wanneer de warme luchtstroom wordt gestart.
- De richting van de flap en lamel worden in de horizontale positie in het midden gezet wanneer de kamer de gewenste temperatuur bereikt en de compressor stopt of wanneer de ontdooifunctie actief is.
- De richting van de luchtstroom kan niet worden gewijzigd in de bovenvermelde situaties. Wijzig de richting van de luchtstroom nadat de warme lucht wordt uitgeblazen en de flap/lamel naar de ingestelde positie gaat.

Geheugen van klep (klep of lamel gestopt)

Wanneer u éénmaal op de knop AIRFLOW (U/D of L/R) drukt terwijl de flap of lamel in beweging is, zullen deze stoppen op hun positie. Omdat deze hoek wordt opgeslagen in de microcomputer, zullen de flap en lamel automatisch naar deze positie terugkeren als het apparaat een volgende keer wordt opgestart. Aangezien deze hoek wordt opgeslagen in de microcomputer, wordt de flap of lamel automatisch weer op deze hoek ingesteld wanneer het apparaat opnieuw wordt ingeschakeld.

- WAARSCHUWING**
Stel objecten niet gedurende lange tijd bloot aan de luchtstroom van de airconditioning.

- OPGELET**
Wanneer in werksmodus COOL of DRY, laat dan het apparaat ingedurende een lange periode werken als de luchtuitvoer naar beneden gericht is. Anders kan er vocht condenseren op de buitenste rooster en naar beneden druppelen. Hierdoor kan er vocht condenseren op het buitenste rooster en er kan water gaan druppelen.
- Probeer de flappen en lamellen niet met de hand te verstellen, omdat de controlehoek kan veranderen en de flap of lamel dan niet meer volledig kan sluiten.

- Aanbevolen hoek voor de flap bij het stoppen

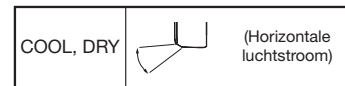
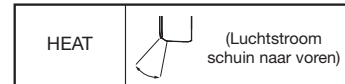

3D AUTO werksmodus

- De ventilatorsnelheid en de luchtstroomrichting worden automatisch geregeld, zodat het effect van de airconditioning doeltreffend en gelijkmatig over de gehele kamer wordt gespreid.
Start de operatie vanaf Stap 1 wanneer de airconditioner is uitgeschakeld. Start de operatie vanaf Stap 2 wanneer de airconditioner draait.

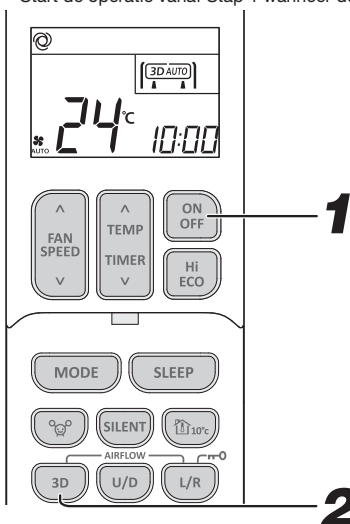

1 Druk op de ON/OFF toets.

2 Druk op de 3D AUTO toets.

Telkens u op de 3D AUTO-toets drukt, wordt de display in de volgende volgorde gewijzigd:

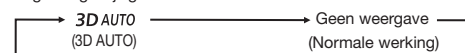

Uitschakelingsprocedure

Druk op de 3D AUTO-toets om de 3D AUTO-display uit te schakelen.

OPMERKING

- De 3D AUTO-modus wordt geannuleerd wanneer u de werksmodus wijzigt.
- Wanneer de 3D AUTO werking wordt uitgeschakeld, verandert de luchtstroomrichting naar die eerder werd gebruikt, voordat de 3D AUTO functie werd ingeschakeld.
- De 3D AUTO-modus kan alleen worden ingesteld in de werksmodi AUTO, COOL of HEAT.

Gebruik werkingsmodus SLEEP TIMER

- De unit stopt automatisch na het verstrijken van de ingestelde tijd.

De ingestelde temperatuur wordt automatisch aangepast, op basis van de verstreken tijd, om te sterke afkoeling of opwarming te voorkomen.  Pagina 20

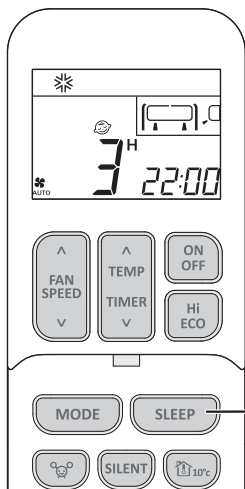

1

De ingestelde tijd wijzigen

Stel een nieuwe tijd in door op de knop SLEEP te drukken.

Uitschakelingsprocedure

Druk op de CANCEL-toets om de SLEEP-display uit te schakelen.

1

Druk op de knop SLEEP.

- Als u hierop drukt wanneer het apparaat is uitgeschakeld, SLEEP TIMER gaat in eerste instantie uit van de vorige instellingen en de airconditioner gaat uit na het verstrijken van de ingestelde tijd.
- Als u hierop drukt wanneer het apparaat is ingeschakeld, Na het verstrijken van de ingestelde tijd gaat de airconditioner uit. Elke keer als u op deze knop drukt, wijzigt de aanduiding als volgt:

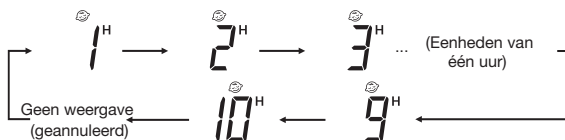

Voorbeeld: U wilt dat het apparaat na 3 uur wordt uitgeschakeld

Ingesteld op **3^H** Het lampje van de tijd klok brandt (geel).

↓
Het apparaat stopt automatisch nadat de ingestelde tijdsduur is verstreken.

OPMERKING

- De SLEEP ruststand werkt niet tijdens de ALLERGEN CLEAR filterwerking.
- SLEEP TIMER kan niet tegelijkertijd met OFF TIMER worden ingesteld.

Gebruik werkingsmodus OFF TIMER

- Het apparaat stopt automatisch wanneer de ingestelde tijd wordt bereikt.

Start de operatie vanaf Stap 1 wanneer de airconditioner is uitgeschakeld. Start de operatie vanaf Stap 2 wanneer de airconditioner draait.

Voorbeeld: U wilt het apparaat uitschakelen om 22:30.

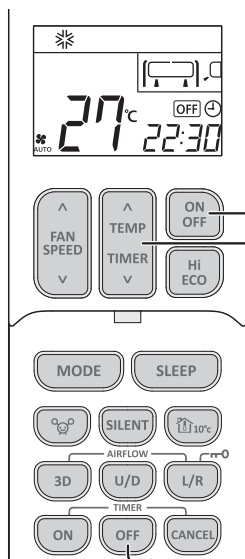

1

3

2,4

De ingestelde tijd wijzigen

Stel een nieuwe tijd in met behulp van de knop OFF TIMER.

Uitschakelingsprocedure

Druk op de knop CANCEL om de tijd klok op de display uit te schakelen.

1

Druk op de knop ON/OFF.

2

Druk op de knop OFF TIMER.

De indicator OFF TIMER **OFF** knippert.

3

Druk op de knop TEMP/TIMER.

Elke keer er op een knop **▲** wordt gedrukt, wordt de weergave gewijzigd in de volgorde:

→0:00→0:10→0:20→...→1:00→1:10→ (Eenheden van tien minuten)

Elke keer er op een knop **▼** wordt gedrukt, wordt de weergave gewijzigd in de volgorde:

→0:00→23:50→23:40→...→23:00→22:50→ (Eenheden van tien minuten)

Ingesteld op 22:30.

4

Druk op de knop OFF TIMER.

Als de display stopt met knipperen en continue brandt, is de instelling voltooid. Het tijd klok lampje (geel) brandt.

OPMERKING

- Het apparaat stopt aan het einde van het ingestelde tijdvak.
- Druk binnen 60 seconden op deze knop na de actie uit stap 3, anders wordt de tijd niet ingesteld.
- De huidige tijd wordt niet getoond tijdens de werkingsmodus OFF TIMER.
- De OFF TIMER uitschakelklok werkt niet tijdens de ALLERGEN CLEAR filterwerking.
- Een verschil tussen de werkingsmodus SLEEP TIMER en OFF TIMER is dat de temperatuur niet automatisch wordt ingesteld bij deze laatste.

Gebruik werkingsmodus ON TIMER

- Het apparaat wordt 5 tot 60 minuten voor de ingestelde tijd ingeschakeld, zodat de kamer een optimale temperatuur bereikt op het ingestelde tijdstip. Pagina 20

De werking van de ON TIMER kan worden ingesteld ongeacht of het apparaat is ingeschakeld.

Voorbeeld: Wanneer de gewenste kamertemperatuur moet worden bereikt om 8:00 uur.

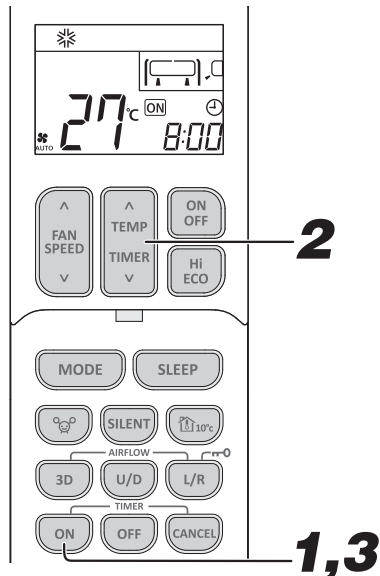

1

Druk op de knop ON TIMER.

De indicator ON TIMER knippert.

2

Druk op de knop TEMP/TIMER.

Elke keer er op een knop wordt gedrukt, wordt de weergave gewijzigd in de volgorde:

0:00 → 0:10 → 0:20 → ... → 1:00 → 1:10 → (Eenheden van tien minuten)

Elke keer er op een knop wordt gedrukt, wordt de weergave gewijzigd in de volgorde:

0:00 → 23:50 → 23:40 → ... → 23:00 → 22:50 → (Eenheden van tien minuten)

Ingesteld op 8:00.

3

Druk op de knop ON TIMER.

Als de display stopt met knipperen en continue brandt, is de instelling voltooid.

De schakelklok lamp (geel) brandt.

Als de instelling ON TIMER wordt uitgevoerd terwijl de airconditioner actief is, stopt de airconditioner met werken.

De ingestelde tijd wijzigen

Stel een nieuwe tijd in met behulp van de knop ON TIMER.

Uitschakelingsprocedure

Druk op de CANCEL-toets om de timerdisplay uit te schakelen.

OPMERKING

- De werking begint 5 tot 60 minuten voor de ingestelde tijd.
- Het timer-lampje (geel) gaat op de ingestelde tijd uit.
- Druk binnen 60 seconden op deze knop na de actie uit stap 2, anders is de instelling niet voltooid.
- De huidige tijd wordt niet getoond tijdens de werkingsmodus ON TIMER.
- De ON TIMER inschakelklok werkt niet tijdens de ALLERGEN CLEAR filterwerking.
- Als de knop ON/OFF wordt ingedrukt na het instellen van de ON TIMER, wordt de instelling geannuleerd.

Gebruik werkingsmodi SLEEP TIMER + ON TIMER

- Dit is de gecombineerde werking van de SLEEP TIMER en ON TIMER.

Voorbeeld: Het apparaat dient binnen 3 uur te worden uitgeschakeld, en rond 8:00 uur dient de ingestelde temperatuur terug bereikt te zijn.

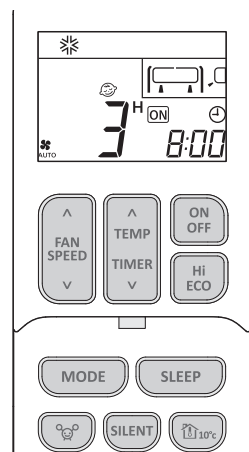

1

Instelling SLEEP TIMER

Instellen volgens de procedure op pagina 18.

Ingesteld op

2

Instelling van de werkingsmodus ON TIMER

Stel de werkingsmodus ON TIMER in volgens bovenstaande procedure.

Ingesteld op 8:00

Het instellen van het tijdskloklampje (geel) van dit apparaat is voltooid.



- Nadat de ingestelde tijd voor SLEEP TIMER bereikt is, stopt het apparaat en dit wordt 5 tot 60 minuten voor de ingestelde tijd van ON TIMER terug ingeschakeld.
- Het tijdskloklampje wordt uitgeschakeld wanneer de ingestelde tijd van ON TIMER wordt ingesteld.

De ingestelde tijd wijzigen

Stel een nieuwe tijd in met behulp van de knop SLEEP of de knop ON TIMER.

Uitschakelingsprocedure

Druk op de knop CANCEL om de tijdsklok op de display uit te schakelen.

OPMERKING

- Als u op de knop ON/OFF drukt wanneer SLEEP TIMER + ON TIMER actief is, dan wordt ON TIMER actief.

Gebruik werkingsmodus PROGRAM TIMER

- Dit is de gecombineerde werking van de ON TIMER (TIMER INSCHAKELEN) en OFF TIMER (TIMER UITSCHAKELEN). Eens de werkingsmodi van de tijd klok zijn ingesteld zullen deze elke dag opnieuw herhaald worden, tenzij op de knop CANCEL wordt gedrukt.
- De werking van de WEEKLY TIMER (WEKELIJKSE TIMER) kan worden ingesteld door een draadloze verbinding met LAN (Smart M-Air).

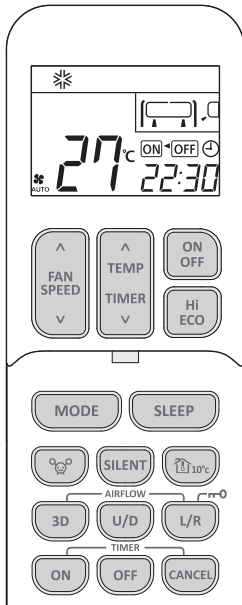

Voorbeeld: Het is nu 21:00 uur. De airconditioner draait.

Wanneer het apparaat dient te worden uitgeschakeld om 22:30 en de kamer rond 8:00 uur de ingestelde temperatuur dient te bereiken.

1 Instellen van de OFF TIMER-werking

Volg voor het instellen de procedures op Pagina 18. Ingesteld op **22:30**

2 Instelling van de ON TIMER-werking

Volg voor het instellen de procedures op Pagina 19. Ingesteld op **8:00**

Het tijd klok lampje (geel) op het apparaat zal oplichten als de instelling voltooid is.

- De ingestelde tijd wordt weergegeven op de afstandsbediening. De display wijzigt in functie van de werkingsmodus.

- De airconditioner stopt.



Eerst begint de airconditioner te draaien volgens de ON TIMER. Daarna houdt de airconditioner op met draaien volgens de OFF TIMER.

- De airconditioner draait.



Eerst houdt de airconditioner op met draaien volgens de OFF TIMER. Daarna begint de airconditioner te draaien volgens de ON TIMER.

Wijzigen van de ingestelde tijd

Stel een nieuwe tijd in met behulp van de knoppen OFF TIMER en ON TIMER.

Uitschakelingsprocedure

Druk op de knop CANCEL om het timerdisplay uit te schakelen.

Comfortstart

In werkingsmodus ON TIMER, schakelt het apparaat voor de ingestelde tijd in, zodat de kamer de optimale temperatuur bereikt op het ingestelde tijdstip. Dit wordt "Comfortstart" genoemd.

• Mechanisme

De kamertemperatuur wordt ongeveer 60 minuten voor het ingestelde tijdstip gecontroleerd. Afhankelijk van de temperatuur op dat moment, wordt de airconditioner ingeschakeld 5 tot 60 minuten voordat de tijd klok op de ON-tijd staat.

- De functie is beschikbaar in werkingsmodi COOL, HEAT en DRY (inclusief AUTO).

► In de werkingsmodus COOL ◀
(Stop) Apparaat ingeschakeld

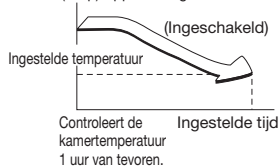

SLEEP TIMER

Wanneer SLEEP TIMER is geselecteerd, wordt de temperatuur na verloop van tijd automatisch aangepast, zodat de kamer niet te koud wordt tijdens het koelen of te warm wordt tijdens het verwarmen.

► Bediening COOL ◀

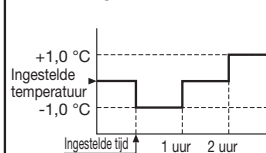

► Bediening HEAT ◀

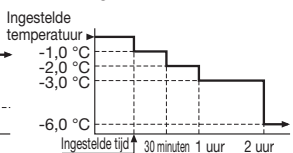

Gebruik werkingsmodus ALLERGEN CLEAR

- De enzymetechnologie wordt gebruikt om allergenen te verwijderen. Deze allergenen hopen zich op het "allergenenfilter" op.

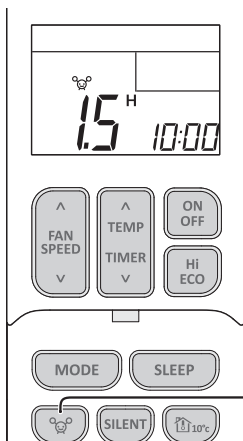

1 Druk op de knop ALLERGEN CLEAR.

ALLERGEN CLEAR (ALLERGENEN VERWIJDEREN) begint te werken nadat de unit gestopt is.

Stoppen:

Druk op de knop ON/OFF of de knop ALLERGEN CLEAR.

OPMERKING

- Aangezien de kamertemperatuur hierdoor sterk kan veranderen, wordt aanbevolen deze functie te gebruiken wanneer er niemand in de kamer is. (De functie wordt na ongeveer 90 minuten automatisch beëindigd).
- Tijdens de werkingsmodus ALLERGEN CLEAR kunt u de temperatuur, de ventilatorsnelheid, de richting van de luchtstroom en de tijd klok niet instellen.

Gebruik werkingsmodi HIGH POWER/ECONOMY

- Start de operatie vanaf Stap 1 wanneer de airconditioner is uitgeschakeld. Start de operatie vanaf Stap 2 wanneer de airconditioner draait.

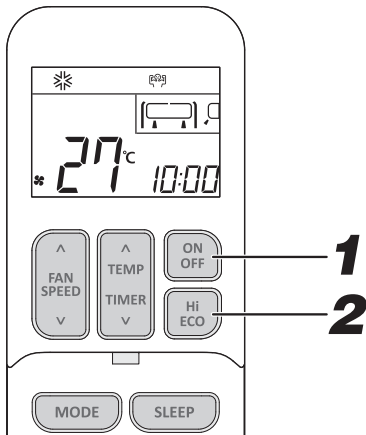

1 Druk op de knop ON/OFF.

2 Druk op de knop Hi/ECO.

- Als de werkingsmodus is ingesteld op AUTO, COOL of HEAT
Elke keer er op een knop Hi/ECO wordt gedrukt, wordt de indicator gewijzigd in de volgorde:

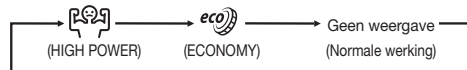

- Als de werkingsmodus is ingesteld op DRY of PROGRAM TIMER
Elke keer er op een knop Hi/ECO wordt gedrukt, wordt de indicator gewijzigd in de volgorde:

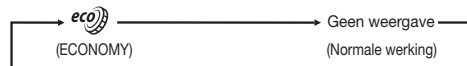

Werking HIGH POWER

Als u op de knop Hi/ECO drukt, wordt het werkvermogen versterkt en wordt er 15 minuten onafgebroken met extra vermogen gekoeld of verwarmd. De afstandsbediening geeft weer en het scherm van de FAN SPEED is verdwenen.

OPMERKING

- Tijdens de werkingsmodus HIGH POWER wordt de kamertemperatuur niet geregeld. Wanneer deze overdadige koeling of verwarming veroorzaakt, drukt u op de knop Hi/ECO om de werkingsmodus HIGH POWER te annuleren.
- HIGH POWER-modus is niet beschikbaar tijdens de DRY- en PROGRAM TIMER-modi.
- Wanneer de HIGH POWER-modus ingesteld wordt nadat de instelling ON TIMER-modus werd ingesteld, start de HIGH POWER-modus vanaf de ingestelde tijd.
- Na HIGH POWER werking, kunt u koelvloeistof horen stromen.
- Wanneer de volgende werkingsmodi zijn ingesteld, zal de werkingsmodus HIGH POWER geannuleerd worden.
 - ① Wanneer u opnieuw op de knop Hi/ECO drukt. (De bedrijfsmodus wordt gewijzigd in ECONOMY.)
 - ② Wanneer een andere werkingsmodus wordt ingeschakeld.
 - ③ Wanneer er 15 minuten zijn verstreken sinds de werkingsmodus HIGH POWER is begonnen.
 - ④ Wanneer de 3D AUTO toets is ingedrukt.
 - ⑤ Wanneer u op de SILENT-toets drukt.
 - ⑥ Wanneer u de NIGHT SETBACK-toets indrukt.
- Werkt niet terwijl de airconditioner is uitgeschakeld.

Werking ECONOMY

Door op de Hi/ECO-knop te drukken, start u een zachte werking met de voeding in de lage stand om excessief afkoelen of verwarmen te voorkomen. Het apparaat werkt 1,5 °C hoger dan de ingestelde temperatuur tijdens het koelen of 2,5 °C lager dan tijdens het verwarmen.

De afstandsbediening geeft weer en het scherm van de FAN SPEED is verdwenen.

OPMERKING

- De werkingsmodus ECONOMY wordt ingeschakeld de volgende keer dat de airconditioner inschakelt, in het volgende geval.
 - ① Wanneer de airconditioner wordt gestopt door de knop ON/OFF tijdens de werkingsmodus ECONOMY.
 - ② Wanneer de airconditioner is gestopt in de werkingsmodi SLEEP of OFF TIMER tijdens de ECONOMY werkingsmodus.
 - ③ Wanneer de werkingsmodus na de modi SELF CLEAN of ALLERGEN CLEAR wordt hervat.
- Wanneer de volgende werkingsmodi zijn ingesteld, zal de ECONOMY modus worden geannuleerd.
 - ① Wanneer u opnieuw op de knop Hi/ECO drukt.
 - ② Wanneer u de werkingsmodus omschakelt van DRY naar FAN.
 - ③ Wanneer u de NIGHT SETBACK-toets indrukt.
- Werkt niet terwijl de airconditioner is uitgeschakeld.

NIGHT SETBACK-modus

- Tijdens de koude seizoenen, kan de temperatuur in de kamer op een comfortabel niveau worden gehouden wanneer u de kamer 's nachts verlaat en wanneer de kamer niet gebruikt wordt. De airconditioner behoudt een constante temperatuur rond 10 °C.

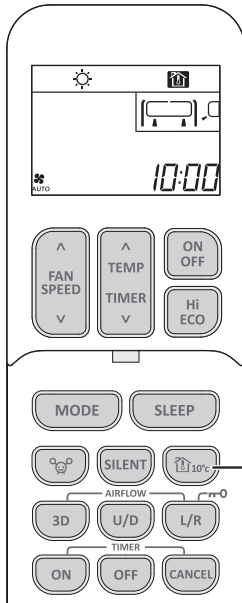

1

Druk op de NIGHT SETBACK-toets.

Elke keer er op een NIGHT SETBACK wordt gedrukt, wordt de indicator gewijzigd in de volgorde:

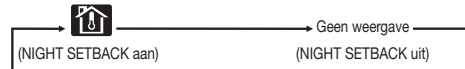

Uitschakelingsprocedure

Druk op de NIGHT SETBACK-toets of de MODE-toets om de NIGHT SETBACK-display uit te schakelen.

OPMERKING

- Tijdens de NIGHT SETBACK-modus behoudt de airconditioner de ingestelde temperatuur op ongeveer 10 °C.
- Tijdens de NIGHT SETBACK-modus kan de temperatuur niet worden ingesteld.
- Aangezien de kamertemperatuur sterk kan schommelen, raden we u aan dit te gebruiken wanneer niemand zich in de ruimte bevindt.
- Tijdens NIGHT SETBACK kunnen HIGH POWER en ECONOMY niet worden ingesteld.
- Wanneer de NIGHT SETBACK-modus geannuleerd wordt door op de NIGHT SETBACK-toets te drukken, wordt de werkingsmodus die onmiddellijk voorafgaat aan de NIGHT SETBACK-modus gereset.
- Met deze functie onderhoudt de airconditioner de kamertemperatuur op 10 °C tijdens koude seizoenen (verwarmen). De airconditioner onderhoudt de temperatuur niet op 10 °C tijdens warme seizoenen (koelen). Als de kamertemperatuur hoger is dan 10 °C zal de ventilator stoppen of op een lage snelheid werken.

SILENT-modus

- Als de modus SILENT is ingeschakeld, functioneert de apparatuur stiller om het geluid van het buitenapparaat te beperken. Start de operatie vanaf Stap 1 wanneer de airconditioner is uitgeschakeld. Start de operatie vanaf Stap 2 wanneer de airconditioner draait. U kunt twee soorten SILENT-modus selecteren. Pagina 26

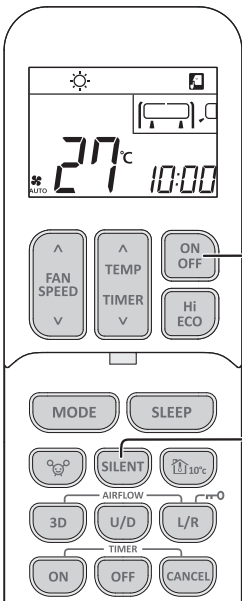

1

Druk op de knop ON/OFF.

2

Druk op de knop SILENT-toets.

Als de modus ingesteld is op AUTO, COOL of NIGHT SETBACK. Elke keer er op een knop SILENT wordt gedrukt, wordt de indicator gewijzigd in de volgorde:

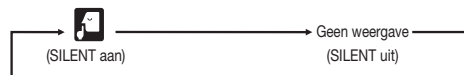

Uitschakelingsprocedure

Druk op de SILENT-toets om de SILENT-display uit te schakelen.

OPMERKING

- Tijdens de SILENT-modus vermindert de maximale koel- en verwarmingscapaciteit.
- De SILENT-modus werkt niet tijdens de DRY- en FAN-modi.
- In de volgende gevallen gaat de airconditioner verder in de modus SILENT na het opnieuw inschakelen (ON).
 - Wanneer de airconditioner uitgeschakeld wordt door op de ON/OFF-toets te drukken tijdens de SILENT-modus.
 - Wanneer de airconditioner uitgeschakeld wordt in de SLEEP- of OFF TIMER-modus tijdens de SILENT-modus.
 - Wanneer de werkingsmodus na de modi SELF CLEAN of ALLERGEN CLEAR wordt hervat.
- Werk niet terwijl de airconditioner is uitgeschakeld.
- Het is mogelijk dat het geluid van het buitenapparaat niet vermindert, afhankelijk van de omstandigheden.

MENU-functie

- De MENU-functie wordt gebruikt om Instelling draadloze LAN-verbinding, de Instelling van de achtergrondverlichting, de Helderheid aanpassen, de Gebruik werkingsmodus SELF CLEAN, de Ventilator tijdens verwarming thermo-UIT, de Instelling SILENT-modus en de Instelling draadloze LAN-communicatie in te stellen.

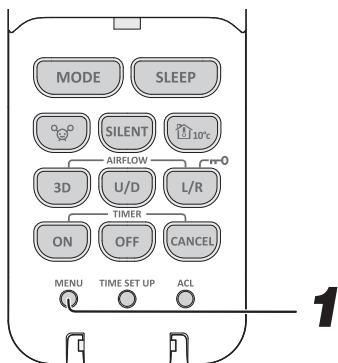

1 Elke keer dat met een balpen etc. op de MENU-schakelaar wordt gedrukt, wordt het scherm in deze volgorde overgeschakeld:

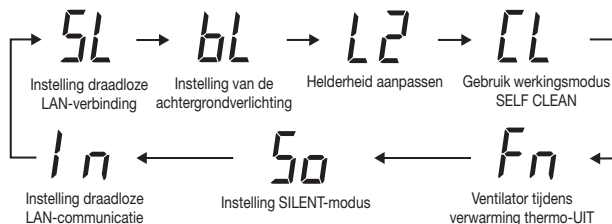

Instelling draadloze LAN-verbinding

- Raadpleeg de handleiding van een andere gebruiker voor de instelling draadloze LAN-verbinding.

Pagina 27



OPMERKING

- Als de communicatiestatus zwak is wegens radiogolfinterferentie door een obstakel, magnetron enzovoort, wordt de gebruiksconfiguratie mogelijk niet weergegeven. Controleer regelmatig de werkingsmodus.
- De gebruiksconfiguratie van uw smartphone wordt niet weergegeven op het scherm van de afstandsbediening. De door de afstandsbediening ingestelde configuratie worden weergegeven in de toepassing (Smart M-Air).

Instelling van de achtergrondverlichting

- De achtergrondverlichting kan worden in- en uitgeschakeld.

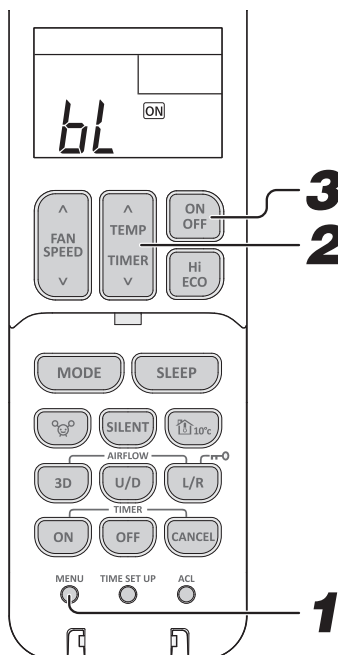

1 Selecteer de Instelling van de achtergrondverlichting door op de MENU-schakelaar te drukken.

2 Selecteer achtergrondverlichting aan/uit door op de knop “^ of v (TEMP/TIMER)” te drukken.

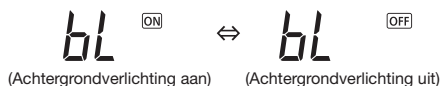

3 Druk op de ON/OFF-knop.

Helderheid aanpassen

- U kunt deze functie gebruiken als u de helderheid van het scherm moet aanpassen.

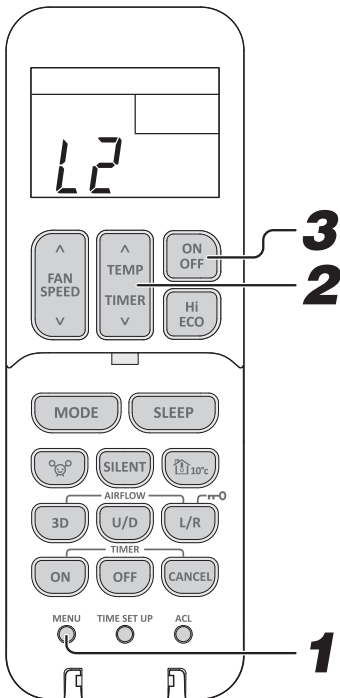

1 Selecteer het menu voor aanpassen van de helderheid door op de MENU-schakelaar te drukken.

2 Selecteer de helderheid door op de knop “ \wedge of \vee (TEMP/TIMER)” te drukken.



3 Druk op de knop ON/OFF.

Gebruik werkingsmodus SELF CLEAN

- De werkingsmodus SELF CLEAN dient te worden uitgevoerd nadat AUTO, COOL en DRY zijn gebruikt om vocht uit het apparaat te verwijderen om de groei van schimmel en bacteriën onder controle te houden. (Ook wanneer gestopt door de TIMER)

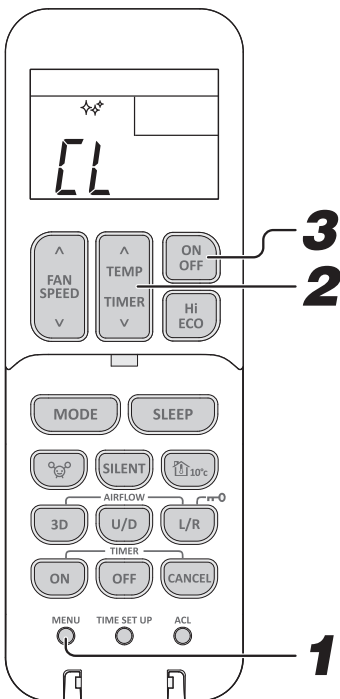

1 Selecteer de werkingsmodus SELF CLEAN via de MENU-schakelaar.

2 Selecteer SELF CLEAN door op de knop “ \wedge of \vee (TEMP/TIMER)” te drukken.

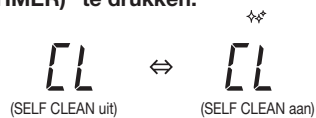

3 Druk op de knop ON/OFF.

OPMERKING

- Twee uur later stopt de airconditioner de bedrijfsmodus SELF CLEAN vanzelf. Om de airconditioner onmiddellijk te stoppen, drukt u op de aan-/uitknop.
- Werkingsmodus SELF CLEAN kan niet worden gebruikt na de modi HEAT, FAN, OFF TIMER, SLEEP en ALLERGEN CLEAR.
- De ventilator van het binnenapparaat draait ongeveer twee uur in de werkingsmodus SELF CLEAN.
- Het RUN lampje brandt tijdens de SELF CLEAN reinigingsprocedure (3 seconden aan, 1 seconde uit).
- Als u op de SLEEP-toets, de ALLERGEN CLEAR-toets of de NIGHT SETBACK-toets drukt tijdens de SELF CLEAN-modus wordt de SELF CLEAN-modus geannuleerd en wordt het apparaat vervolgens ingesteld op de SLEEP-, ALLERGEN CLEAR- of NIGHT SETBACK-modus.
- Dit is geen functie voor het verwijderen van schimmel, bacteriën of vuil dat zich al op het apparaat heeft afgezet.

Ventilator tijdens verwarming thermo-UIT

- Wanneer de kamertemperatuur de ingestelde temperatuur bereikt tijdens het verwarmen, wordt de verwarmingsthermostaat uitgeschakeld. Ventilator tijdens verwarming thermo-UIT kan worden geselecteerd.

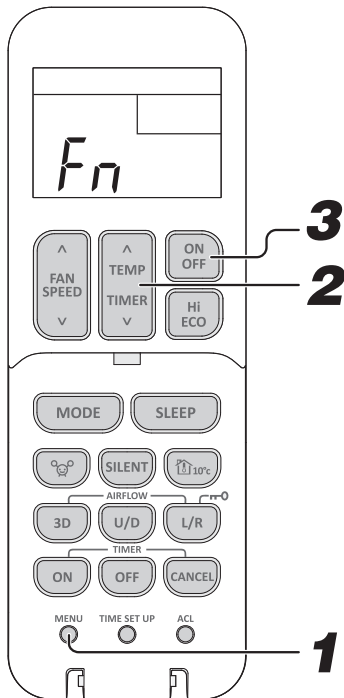

1

Selecteer de Ventilator tijdens verwarming thermo-UIT door op de MENU-schakelaar te drukken.

2

Selecteer de ventilatorbediening door op de knop “^ of v (TEMP/TIMER)” te drukken.

F_n ⇔ *F_P* ⇔ *F₀* ⇔ *F₁* ⇔ *F₂*

Begindisplay Open haard-functie Normale functie Intervalfunctie Stop-functie

<i>F_P</i>	Het apparaat werkt op de door de afstandsbediening ingestelde FAN SPEED. Warmte van andere warmtebronnen kan in de ruimte worden gecirculeerd door de binnenventilator continu te laten werken.
<i>F₀</i>	De airconditioner regelt de FAN SPEED automatisch.
<i>F₁</i>	De binnenventilator start en stopt regelmatig met werken om een koude tocht te voorkomen tijdens verwarming thermo-UIT.
<i>F₂</i>	De interne ventilator stopt. Om deze functie te gebruiken is extra werk nodig, dus raadpleeg uw dealer. Anders kan het even duren om terug te keren naar verwarming en kan de verwarmingscapaciteit onvoldoende zijn.

3

Druk op de knop ON/OFF.

OPMERKING

- Als de Ventilator tijdens verwarming thermo-UIT is geconfigureerd, wordt deze in de airconditioner opgeslagen, zelfs als deze is uitgeschakeld. Als u de instelling Ventilator tijdens verwarming thermo-UIT wilt wijzigen, stel deze dan met de afstandsbediening opnieuw in.

Instelling SILENT-modus

- Met deze functie kunt u het volume van het geluid van de buitenunit in 2 niveaus regelen tijdens de SILENT-modus.

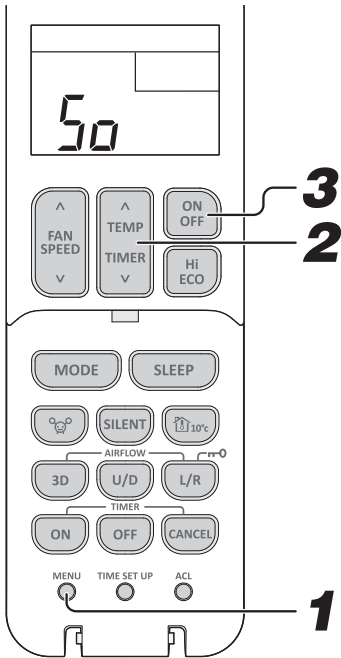

1 Selecteer de Instelling SILENT-modus door op de MENU-schakelaar te drukken.

2 Selecteer de SILENT-modus door op de knop “ \wedge of \vee (TEMP/TIMER)” te drukken.

50 \leftrightarrow 51 \leftrightarrow 52
 Begindisplay SILENT-modus 1 SILENT-modus 2

51	Deze modus kan het lawaai van de buitenunit verminderen.
52	Deze modus is nog stiller dan SILENT-modus 1.

3 Druk op de knop ON/OFF (AAN/UIT) in de richting van de binnenunit.

OPMERKING

- Als de instelling SILENT-modus is geconfigureerd, wordt deze in de airconditioner opgeslagen, zelfs als deze is uitgeschakeld. Als u de instelling SILENT-modus wilt wijzigen, stel deze dan met de afstandsbediening opnieuw in.

Instelling draadloze LAN-communicatie

- De draadloze LAN-communicatie kan ON en OFF worden geschakeld. De instelling van de draadloze LAN-communicatie kan worden ingesteld ongeacht de airconditioner in werking is of niet.

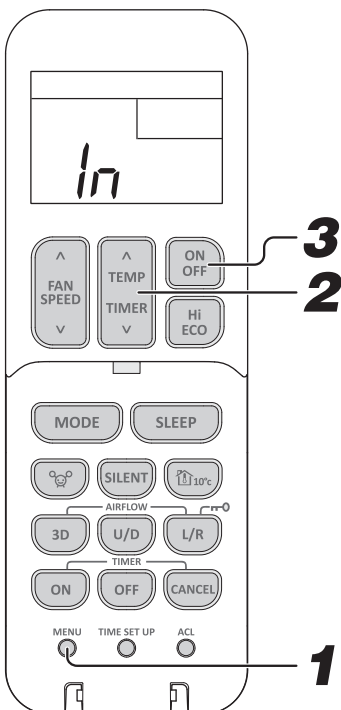

1 Selecteer de instelling van de draadloze LAN-communicatie door op de MENU-schakelaar te drukken.

2 Selecteer de draadloze LAN-communicatie door op de knop “ \wedge of \vee (TEMP/TIMER)” te drukken.

In \Rightarrow In ^{ON} \leftrightarrow In ^{OFF}
 Begindisplay Draadloze LAN-communicatie ON Draadloze LAN-communicatie OFF

3 Druk op de knop ON/OFF.

OPMERKING

- Als de instelling draadloze LAN-communicatie is geconfigureerd, wordt deze in de airconditioner opgeslagen, zelfs als deze is uitgeschakeld. Als u de instelling draadloze LAN-communicatie, stel deze dan met de afstandsbediening opnieuw in.
- Als de instelling voor draadloze LAN-communicatie op OFF (UIT) is ingesteld, is de draadloze LAN-functie niet beschikbaar.

Initialisatie van de instelling van de draadloze LAN

- Als u de draadloze LAN-instelling wilt resetten, kan ze worden geïnitieerd naar de status van bij de aankoop. Wanneer de instelling van de draadloze LAN geïnitieerd is, worden gegevens zoals de netwerkinstelling gewist.

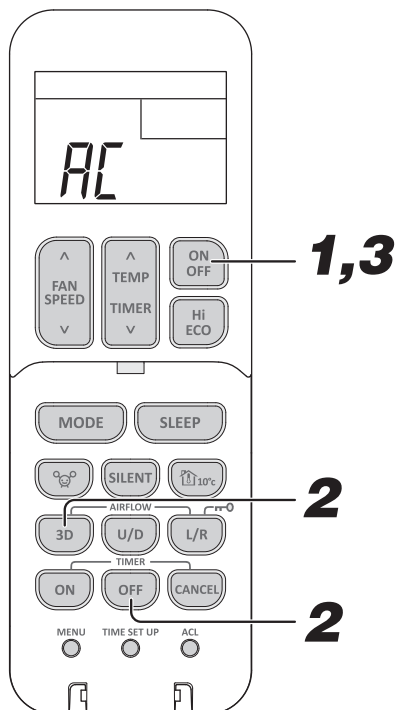

1 Als de airconditioner draait, drukt u op de knop ON/OFF druk om hem te stoppen.

De initialisatie van de draadloze LAN-instelling kan niet worden uitgevoerd wanneer het apparaat draait.

2 Druk tegelijkertijd gedurende minstens 5 seconden op de knoppen OFF TIMER en 3D AUTO.

Het AC-scherm op de afstandsbediening knippert.

3 Druk gedurende 5 seconden op de knop ON/OFF.

Uitschakelingsprocedure

Druk op de knop CANCEL.

OPMERKING

- Initialiseer de instelling wanneer de gebruiker van de airconditioner wijzigt of wanneer de airconditioner wordt weggesmeten.



Als u via draadloos LAN met het netwerk verbinding wilt maken, raadpleeg dan de "Handleiding draadloze LAN-verbinding" op de volgende startpagina.

https://www.mhi-mth.co.jp/en/products/detail/air-conditioner_users_manual.html#RSA012A148

Werkingsmodus PRESET

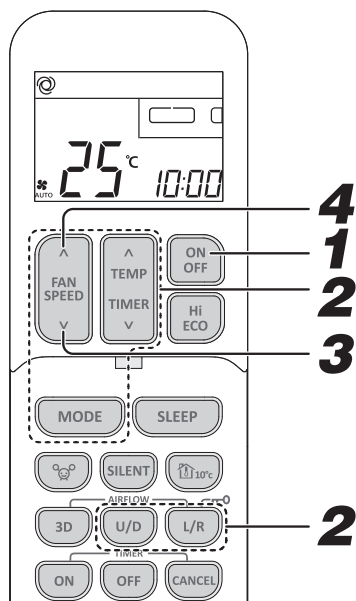

Hoe opslaan

- Met deze bewerking kan de voorkeursinstelling worden opgeslagen voor later. Start de operatie vanaf Stap 1 wanneer de airconditioner is uitgeschakeld. Start de operatie vanaf Stap 2 wanneer de airconditioner draait.

1 Druk op de knop ON/OFF.

2 Selecteer de gewenste OPERATION MODE, TEMPERATURE, FAN SPEED en richting van de AIRFLOW.

3 Druk gedurende minstens 3 seconden op de knop "FAN SPEED v".

De gewenste instelling voor toekomstige werking wordt opgeslagen. wordt gedurende een ogenblik weergegeven.

Hoe beginnen

- De werking kan worden uitgevoerd met de opgeslagen instellingen.

4 Druk gedurende minstens 3 seconden op de knop "FAN SPEED ^".

De Werkingsmodus PRESET start.

OPMERKING

- Wanneer u gedurende minstens 3 seconden op de knop "FAN SPEED ^" drukt voor de Werkingsmodus PRESET tijdens de werking van 3D AUTO of HIGH POWER, dan wordt het geannuleerd.
- Wanneer u gedurende minstens 3 seconden op de knop "FAN SPEED ^" drukt voor de Werkingsmodus PRESET tijdens de werking van ECONOMY, dan gaat het verder.

Onderhoud

Voor onderhoud

Schakel de stroomtoevoer uit.



- Mors geen vloeistoffen op de eenheid.
- Raak de aluminium koelribben van de warmtewisselaar niet aan.
- Zorg ervoor dat u stevig op een ladder of een ander stabiel voorwerp staat wanneer u het inlaatpaneel en het filter verwijdert.

Gebruik de volgende voorwerpen niet:

- Heet water (40 °C of meer) Dit kan het apparaat vervormen of verkleuren.
- Wasbenzine, verfverdunder, reinigingsproducten, enz... Deze kunnen het apparaat vervormen of krassen.

Tijdens het gebruikseizoen

Het luchtfilter schoonmaken

1 Verwijder het luchtfilter.

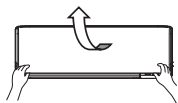

2 Schoonmaken

Als het luchtfilter erg vies is, maakt u het met warm water schoon (circa 30 °C) en droogt u het goed.

⚠ OPGELET

- Maak de filters niet schoon met kokend water.
- Droog ze niet boven een open vuur.
- Trek ze voorzichtig naar buiten.

3 Het luchtfilter terugplaatsen

- Houd de filter stevig vast aan beide zijden zoals rechts wordt getoond, en plaats het stevig terug.
- Als u de airconditioner bedient zonder de luchtfilters wordt de eenheid stoffig, en dit kan schade veroorzaken.

Schoonmaken van het apparaat

- Maak het apparaat schoon met een zachte, droge doek of gebruik een stofzuiger.
- Als het apparaat erg vies is, maakt u het schoon met een doek die gedrenkt is in warm water.

Het luchtinlaatpaneel schoonmaken

- Verwijder en installeer het luchtinlaatpaneel.

➔ Hieronder.

- Het paneel kan met water worden afgewassen. Nadat het paneel met water is afgewassen, veegt u vocht van het paneel en laat het dan in de zon drogen.

De standaardperiode is eenmaal per twee weken

- Trek het luchtinlaatpaneel naar voren.
- Houd het paneel vast aan de inkepingen en til het een beetje op om het luchtfilter te verwijderen.



Het paneel voor luchtinvoer openen en sluiten

Openen

Plaats uw duimen op weerszijden van het onderste deel van het paneel en trek het paneel naar voren, zodat het paneel open staat op een hoek van ongeveer 60 graden.

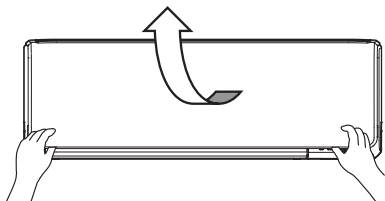

Sluiten

Druk gelijkmatig op beide hoeken van het paneel en druk voorzichtig verder in het midden.

Het paneel voor luchtinvoer verwijderen en installeren

Verwijdering

Wanneer het luchtinlaatpaneel wordt verwijderd voor het reinigen van de binnenkant of een andere reden, open het paneel ongeveer 90 graden en trek het paneel naar voor.

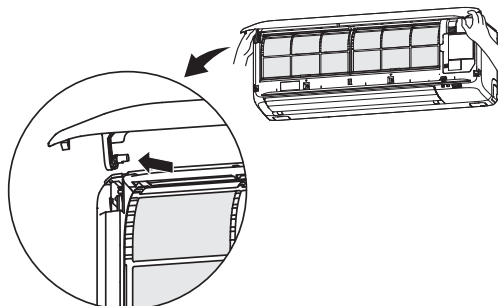

Installatie

Plaats de arm van het paneel in de sleuf op het voorpaneel vanuit de hieronder weergegeven positie, houd het paneel vast aan beide zijden van de onderkant, laat het paneel voorzichtig zakken en druk dan voorzichtig totdat het paneel vergrendelt.

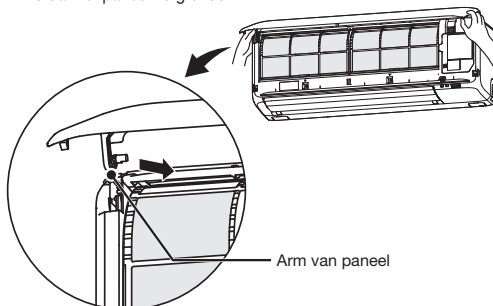

OPMERKING

- Een luchtfilter dat verstopt is door stof enz., kan het afkoelen/verwarmen beïnvloeden en resulteren in een hogere geluidsproductie van de airconditioner. Verder kan het apparaat meer elektriciteit gebruiken. Reinig het luchtfilter op de aangegeven tussenperiodes.

Aan het einde van het seizoen

- 1** Laat de ventilator 2 tot 3 uur werken.
Droog de binnenkant van het apparaat.
- 2** Stop de unit en schakel de stroomtoevoer uit.
De unit verbruikt ongeveer 4 W, zelfs als deze niet in werking is. Door de stroomtoevoer uit te schakelen kunt u energie en dus kosten besparen.
- 3** Maak de luchtfilters schoon en plaats ze terug.
- 4** Maak zowel het binnen- als het buitenapparaat schoon.
- 5** Verwijder de batterijen uit de afstandsbediening.

Aan het begin van het seizoen

- 1** Controleer de aarding en controleer of die niet is gebroken of losgekomen.
- 2** Zorg ervoor dat het basisframe van het buitenapparaat geen corrosie of roest bevat.
- 3** Zorg ervoor dat er geen objecten zijn die de luchtstroom rond de luchtinlaat- en luchtuitlaatopeningen blokkeren bij het binnenapparaat en buitenapparaat.
- 4** Schakel de stroomtoevoer in.
- 5** Plaats de batterijen in de afstandsbediening.

Installeren, inspectie en vervanging van het luchtreinigingsfilter

- Open het luchtinlaatpaneel en verwijder de luchtfilters.  Pagina 29
- Verwijder het allergeenverwijderende (licht oranje) uit de airconditioner en inspecteer het filter. Verwijder met een stofzuiger alle stof en vuil uit het allergeenverwijderende filter. Vervang het allergeenverwijderende filter als dit niet schoongemaakt kan worden of ongeveer 1 jaar is gebruikt. (Het allergeenverwijderende filter dient na ongeveer 1 jaar gebruik te worden vervangen. De werkelijke vervangingsperiode kan echter verschillen, afhankelijk van de omstandigheden waarin het filter is gebruikt.)

Verwijder het fotokatalytisch wasbaar, geurverdringend, filter (Oranje) uit de airconditioner en inspecteer het filter. Verwijder periodiek alle stof of vuil uit het fotokatalytisch wasbaar, geurverdringend, filter. Als het fotokatalytisch wasbaar, geurverdringend, filter bijzonder vuil is, kunt u dit met water wassen. Het filter is fragiel, dus was het niet met overmatige kracht. Laat het filter in de zon drogen nadat u dit hebt gewassen. Als u het filter in de zon legt, wordt het reukverwijderende effect versterkt.

- Installeer het luchtreinigingsfilter in de airconditioner.

OPMERKING

- Het allergeenverwijderende filter en het fotokatalytisch, wasbaar, geurverdringend filter kunnen zowel rechts als links in de airconditioning worden geïnstalleerd.
- Installeer de allergeenverwijderend filter met de licht oranje kant naar voren.

- Installeer de luchtfilters en sluit het luchtinlaatpaneel.  Pagina 29

⚠ OPGELET

- U kunt uw vingers verwonden aan de warmtewisselaar.
- Ga stevig op een huishoudtrapje staan of een ander stabiel voorwerp wanneer u het inlaatpaneel en de filters verwijdert.

Voor vervanging van het luchtreinigingsfilter, neemt u a.u.b. contact op met uw dealer.

Artikel	Funcctie	Kleur
Allergeenverwijderend filter	De kracht van enzymen wordt gebruikt om allergieveroorzakende allergenen die zich op het filter ophopen te verwijderen.	Licht oranje
Fotokatalytisch, wasbaar, geurverdringend filter	Reukbronnen op het filter worden afgebroken, met als resultaat een reukverwijderend effect.	Oranje

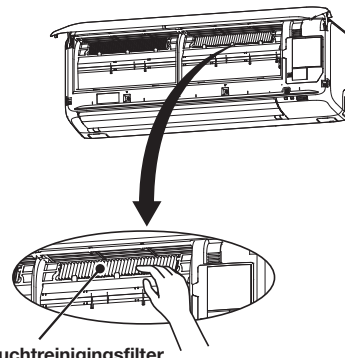

Is het apparaat correct geïnstalleerd

Goede installatieplaats

- Plaats geen voorwerpen voor het binnenapparaat die een goede ventilatie of werking kunnen verhinderen.
- Installeer het apparaat niet in één van de volgende plaatsen:
 - Plaatsen waar er ontvlambare gassen kunnen lekken.
 - Plaatsen waar veel olie wordt gespetterd.
- Er kunnen storingen optreden vanwege corrosie wanneer de airconditioner in een kuuroord wordt geïnstalleerd waar zwavelgassen ontstaan, of in een ontspanningsoord aan de kust waar deze blootgesteld wordt aan zeewinden. Neem contact op met uw leverancier.
- De airconditioner en de afstandsbediening dienen tenminste 1 meter van TV of radio te zijn verwijderd.
- Voer het door het binnenapparaat aan de lucht onttrokken water af naar een plaats met goede afvoer.

Let goed op geluiden tijdens gebruik

- Wanneer u het apparaat installeert dient u een plaats te kiezen die het gewicht van de airconditioner makkelijk kan dragen en geluiden en vibratie tijdens gebruik niet doet toenemen. Als er vibraties door het huis gaan, kunt u dat oplossen door vibratie-absorberende kussentjes tussen het apparaat en de bevestigingspunten te plaatsen.
- Selecteer een plaats waar koude of warme lucht en geluid van het binnen of -buitenapparaat geen overlast veroorzaken bij uw bureaus.
- Laat geen hindernissen staan bij de luchtinlaat en -uitlaat van het buitenapparaat. Dit kan storingen veroorzaken en een toename van geluid tijdens gebruik.
- Indien u tijdens het gebruik een vreemd geluid hoort, dient u contact op te nemen met uw leverancier.

Inspectie en onderhoud

Afhankelijk van de natuurlijke omgeving, kan de binnenzijde van de airconditioner vuil worden na enkele jaren gebruik. Hierdoor zullen de prestaties verminderen. Naast de normale reiniging, raden we aan om eveneens een controle en onderhoud te laten uitvoeren. (Hierdoor zal de levensduur van de airconditioner langer en probleemlozer zijn.)

- Neem contact op met uw leverancier, of een distributeur, voor inspectie en onderhoud. (Voor deze dienstverlening dient te worden betaald).
- U wordt aangeraden inspectie en onderhoud buiten het seizoen te laten plaatsvinden.
- Indien het netsnoer van dit apparaat beschadigd is, dient het alleen te worden vervangen door een reparateur die is aangewezen door de fabrikant, aangezien speciaal gereedschap gebruikt moet worden.

Problemen oplossen

- Controleer het volgende voordat u contact opneemt met de servicedienst.

De airconditioner werkt helemaal niet.

- Is de netstroom ingeschakeld?
- Staat de tijd klok in de positie "ON"?
- Is er een stroomstoring of is er een zekering gesprongen?

Slechte koeling of verwarming

- Heeft u de thermostaat op een goede temperatuur ingesteld?
- Is het luchtfilter schoon? (Niet verstopt?)
- Staan er deuren of ramen open?
- Staat er direct zonlicht in de kamer?
- Is er een warmtebron in de kamer?
- Zijn er teveel mensen in de kamer?

Als de airconditioner nog steeds niet goed functioneert nadat u de punten, links van deze tekst, heeft gecorrigeerd of wanneer u, na het raadplegen van pagina 32 nog steeds twijfels heeft, of als de omstandigheden zoals getoond op pagina 33 plaatsvinden, schakelt u de netstroom uit en neemt u contact op met uw leverancier.

Goed onthouden

Luchtstroom

Lucht wordt niet uitgeblazen wanneer de werkingsmodus HEATING wordt gestart. De indicator RUN knippert langzaam (1,5 seconden ON, 0,5 seconden OFF)	De luchtstroom is gestopt totdat de warmtewisselaar is opgewarmd (2 tot 5 minuten) om te voorkomen dat koude lucht wordt uitgeblazen
Lucht wordt niet uitgeblazen gedurende 5 tot 15 minuten of koude lucht wordt kort uitgeblazen tijdens de werkingsmodus HEATING. De indicator RUN knippert langzaam (1,5 seconden ON, 0,5 seconden OFF)	Wanneer de buitentemperatuur laag is en de vochtigheid hoog, schakelt de airconditioner soms automatisch over op ontdoeien. U moet dan even geduld hebben. Tijdens het ontdoeien kan er water of stoom uit het buitenapparaat komen.
Lucht wordt niet uitgeblazen wanneer de werkingsmodus DRY wordt gestart. (Indicator RUN brandt)	De ventilator kan stoppen om te voorkomen dat uit de lucht onttrokken vocht opnieuw verdampt en om energie te sparen.
Er wordt geen warme/koude lucht geblazen tijdens de functie HEATING/COOLING (VERWARMEN/KOELEN). De indicator RUN knippert langzaam (0,5 seconden ON, 0,5 seconden OFF)	Mogelijk is de functie Alleen verwarmen/koelen ingesteld. Neem contact op met uw leverancier om de instelling uit te schakelen.

Geluid

U hoort een zacht gorgelend geluid.	Dit komt doordat de koelvloeistof beweegt binnen de eenheid.
U hoort een zacht krakend geluid.	Dit wordt veroorzaakt door warmte-expansie of door contractie.
U hoort een sissend of klikkend geluid.	Dit wordt veroorzaakt door de werking van de koelmiddelregelkleppen of de elektrische onderdelen.
Het buitenapparaat maakt een fluitend geluid.	Dit betekent dat de rotatiesnelheid van de compressor versnelt of vertraagt.
Het kan gebeuren dat u na het uitschakelen van het apparaat een geluid hoort ("SHOEENE").	Dit is het normale geluid dat u hoort als er een andere airconditioning wordt uitgeschakeld.

Werking

De timerfunctie wordt geannuleerd.	<u>De timerfunctie gebruikt met de bedrade afstandsbediening / draadloos LAN (Smart M-Air).</u> De volgende timerfuncties die zijn ingesteld met de draadloze afstandsbediening worden geannuleerd wanneer de bedrijfsstatus van de binneneenheid wijzigt door signalen van de bedrade afstandsbediening of het draadloze LAN (Smart M-Air). Op dit ogenblik is de bedrijfsstatus van de binneneenheid verschillend van het scherm van de draadloze afstandsbediening. Daarom wordt aanbevolen om slechts één van de timers in te stellen. <ul style="list-style-type: none">• Gebruik werkingsmodi SLEEP TIMER• Gebruik werkingsmodi OFF TIMER• Gebruik werkingsmodi ON TIMER• Gebruik werkingsmodi SLEEP TIMER + ON TIMER• Gebruik werkingsmodi PROGRAM TIMER
Het scherm van de draadloze afstandsbediening en de bedrijfsomstandigheden stemmen niet overeen.	

Goed onthouden

Overig

Het apparaat start niet onmiddellijk terug op nadat u het hebt gestopt. (Indicator RUN brandt)	Het opnieuw inschakelen van het apparaat lukt niet tot 3 minuten na het uitschakelen, dit is om het apparaat te beschermen. De microcomputer zal het apparaat zelf opnieuw inschakelen wanneer de 3 minuten verstreken zijn.
Er komt stoom vrij tijdens de werkingsmodus COOL.	Dit kan gebeuren wanneer de kamertemperatuur en -vochtigheid erg hoog zijn. Zodra de temperatuur en vochtigheid afnemen, zal dit verdwijnen. Sluit alle ramen en deuren zodat er geen vochtigheid van buiten naar binnen komt.
U ruikt iets.	De lucht die uit het apparaat geblazen wordt, ruikt vreemd. Dit wordt veroorzaakt door tabak of cosmetica, enz. die aan het apparaat blijft kleven.
Na een stroomonderbreking wordt het apparaat niet opnieuw ingeschakeld, zelfs wanneer de stroomtoevoer is hersteld.	Als de automatische herstelfunctie niet is ingesteld, zal het apparaat niet automatisch terug inschakelen. Gebruik de afstandsbediening om het apparaat opnieuw in te schakelen.
Er worden geen signalen van de afstandsbediening ontvangen.	Signalen van de afstandsbediening worden mogelijk niet ontvangen indien de ontvanger van de airconditioner is blootgesteld aan direct zonlicht of ander helder licht. Indien dit het geval is, schermt u het zonlicht af of vermindert u het andere licht.
Er condenseert vocht op de luchtuitlaatroosters.	Indien de airconditioner gedurende een lange periode in een ruimte met een hoge vochtigheidsgraad wordt gebruikt, kan er vocht condenseren op de luchtuitlaatroosters en hier vanaf druppelen.
De ventilator stopt niet onmiddellijk nadat de werking van het apparaat wordt gestopt.	Binnenventilator: De ventilator zal na 2 uur nog niet stoppen als er is ingesteld op de SELF CLEAN reinigingsfunctie. Buitenventilator: De ventilator zal na ongeveer 1 minuut pas stoppen, om het apparaat te beschermen.
Het RUN lampje blijft branden, ook al is de werking gestopt.	Het RUN lampje brandt tijdens de SELF CLEAN reinigingsfunctie. Het RUN lampje dooft wanneer de SELF CLEAN reinigingsfunctie is afgelopen.

Neem contact op met uw leverancier

In elk van de onderstaande situaties dient u de netstroom onmiddellijk uit te schakelen en uw leverancier te informeren:

- De zekering brandt vaak door of de aardlekschakelaar komt voortdurend in werking.
- De kabel wordt extreem warm.
Er zijn barsten in de bekleding van de kabel.
- De TV, radio of andere apparatuur beginnen storingen te ondervinden.
- Een schakelaar werkt niet goed.
- Er klinkt een vreemd geluid tijdens de werking.
- Schakel bij abnormale omstandigheden de stroomtoevoer meteen uit en schakel hem na 3 minuten weer in. Schakel het apparaat opnieuw in met de knop ON/OFF op de afstandsbediening en controleer of het probleem is opgelost.
- De lampjes voor RUN en TIMER op het scherm van de eenheid knipperen snel (0,5 seconde aan; 0,5 seconde uit) of de lampjes werken niet.

Automatische herstelfunctie

- De automatische herstelfunctie slaat de werkingsmodus van de airconditioner op net voordat deze door een stroomstoring werd uitgeschakeld, en herstelt de werking automatisch nadat de stroomtoevoer is hersteld.
- De volgende instellingen worden geannuleerd:
 - Instellingen van de schakelklok
 - Gebruik in de 'HIGH POWER'-stand

OPMERKING

- De automatische herstelfunctie is ingeschakeld wanneer de airconditioner verscheept wordt uit de fabriek. Neem contact op met uw dealer als deze functie moet worden uitgeschakeld.
- Bij een stroomstoring wordt de instelling van de timer geannuleerd. Nadat de stroomstoring is opgeheven, moet u de timer weer instellen.

Zelfdiagnosefunctie

Wij proberen onze klanten steeds een nog betere service te bieden, door de installatie van hulpmiddelen die afwijkingen in de werking van het apparaat onmiddellijk zichtbaar maken.

	Beschrijving van het probleem	Oorzaak	
TIMER-indicator AAN	1-x knipperen	Warmtewisselaar binnen - fout sensor 1	<ul style="list-style-type: none"> Gebroken draad warmtewisselaar sensor 1, slechte verbinding
	2-x knipperen	Storing in kamertemperatuursensor	<ul style="list-style-type: none"> Draad van kamertemperatuursensor gebroken. Slechte aansluiting
	3-x knipperen	Warmtewisselaar binnen - fout sensor 3	<ul style="list-style-type: none"> Gebroken draad warmtewisselaar sensor 3, slechte verbinding
	4-x knipperen	Probleem met de draadloze LAN-interface	<ul style="list-style-type: none"> Defecte interfacekaarten van draadloos LAN, slechte aansluiting verbinding
	5-x knipperen	Circuitfout	<ul style="list-style-type: none"> Storing in circuit of slechte stekkerverbinding
	6-x knipperen	Storing in motor binnenventilator	<ul style="list-style-type: none"> Ventilatormotor defect. Slechte aansluiting
	7-x knipperen	Onvoldoende koelvloeistof Gesloten service-klep	<ul style="list-style-type: none"> Onvoldoende koelvloeistof, lekkage Gesloten service-klep

	Beschrijving van het probleem	Oorzaak	
RUN-indicator blijft knipperen	1-x knipperen	Storing in buitentemperatuursensor	<ul style="list-style-type: none"> Draad van buitensensor gebroken. Slechte aansluiting
	2-x knipperen	Warmtewisselaar buiten - fout sensor	<ul style="list-style-type: none"> Gebroken draad van sensor warmtewisselaar, slechte verbinding met connector
	4-x knipperen	Fout in afvoerpijpsensor	<ul style="list-style-type: none"> Draad van afvoerpijpsensor stuk, slechte aansluiting
	5-x knipperen	Fout in detector zuigpijp	<ul style="list-style-type: none"> Gebroken draad zuigpijp detector, slechte verbinding aansluiting

	Beschrijving van het probleem	Oorzaak	
RUN-indicator AAN	1-x knipperen	Stroomonderbreking	<ul style="list-style-type: none"> Compressor vastgelopen, open fase in uitgangsstroom compressor, kortsluiting in voedingstransistor, gesloten onderhoudsklep
	2-x knipperen	Probleem met buitenapparaat	<ul style="list-style-type: none"> Gebroken compressordraad Compressor geblokkeerd
	3-x knipperen	Te hoge stroomsterkte	<ul style="list-style-type: none"> Werking overbelast, overbelasting van koeling
	4-x knipperen	Fout in de voedingstransistor	<ul style="list-style-type: none"> Defecte voedingstransistor
	5-x knipperen	Compressor oververhit	<ul style="list-style-type: none"> Te weinig gas, sensor afvoerleiding defect, gesloten serviceklep
	6-x knipperen	Fout in signaaltransmissie	<ul style="list-style-type: none"> Defecte stroomtoevoer, gebroken signaaldraad, defecte printplaat in binnen-/buitenunit
	7-x knipperen	Fout in buitenventilatormotor	<ul style="list-style-type: none"> Defecte ventilatormotor, slechte verbindingen
	Blijft knipperen	Bescherming voor koeling onder hoge druk	<ul style="list-style-type: none"> Overbelasting van koeling, kortsluiting van buitenunit

De RUN-indicator knippert tweemaal	2-x knipperen	Rotorvergrendeling	<ul style="list-style-type: none"> Defecte compressor Open fase van compressor Defecte kaarten op buitenapparaat
------------------------------------	---------------	--------------------	---

De RUN-indicator 7 x knipperen	1-x knipperen	Gesloten service-klep	<ul style="list-style-type: none"> Gesloten service-klep
--------------------------------	---------------	-----------------------	---

EU DECLARATION OF CONFORMITY

MITSUBISHI HEAVY INDUSTRIES THERMAL SYSTEMS, LTD.
2-3, Marunouchi 3-chome, Chiyoda-ku, Tokyo, 100-8332, Japan

declare under our sole responsibility that the apparatus referred to in this declaration conforms with the following directives.

Description of apparatus: Split Type Air Conditioner
Model name:

Conformity model list

[Indoor Unit]

Category	Model
SRK Series	SRK20ZT-WF
	SRK25ZT-WF
	SRK35ZT-WF
	SRK42ZT-WF
	SRK50ZT-WF
	SRK20ZT-WFB
	SRK25ZT-WFB
	SRK35ZT-WFB
	SRK42ZT-WFB
	SRK50ZT-WFB
	SRK20ZT-WFT
	SRK25ZT-WFT
	SRK35ZT-WFT
	SRK42ZT-WFT
	SRK50ZT-WFT

[Outdoor Unit]

Category	Model
SRC Series	SRC20ZT-W
	SRC25ZT-W
	SRC35ZT-W
	SRC42ZT-W
	SRC50ZT-W
	SRC20ZT-WB
	SRC25ZT-WB
	SRC35ZT-WB
	SRC42ZT-WB
SRC50ZT-WB	

Relevant EU Directives :

Machinery 2006/42/EC

Applied Standards / Regulations :

EN 60335-1

EN 60335-2-40

Authorised Representative in the EU :

MHIAE SERVICES B.V.

Herikerbergweg 238, Luna ArenA, 1101 CM Amsterdam, Netherlands

P.O.Box 23393 1100 DW Amsterdam, Netherlands





MITSUBISHI HEAVY INDUSTRIES THERMAL SYSTEMS, LTD.

2-3, Marunouchi 3-chome, Chiyoda-ku, Tokyo, 100-8332, Japan (Japonya)
<https://www.mhi-mth.co.jp/en/>

MITSUBISHI HEAVY INDUSTRIES AIR-CONDITIONING EUROPE, LTD.

5 The Square, Stockley Park, Uxbridge, Middlesex, UB11 1ET, United Kingdom
Tel : +44-333-207-4072
<https://mhiae.com>

MHIAE SERVICES B.V.

(Wholly-owned subsidiary of MITSUBISHI HEAVY INDUSTRIES AIR-CONDITIONING EUROPE, LTD.)

Herikerbergweg 238, Luna Arena, 1101 CM Amsterdam, Netherlands
P.O.Box 23393 1100 DW Amsterdam, Netherlands
Tel : +31-20-406-4535
<http://www.mhiaeservices.com/>