

USER'S MANUAL

AIR-CONDITIONER

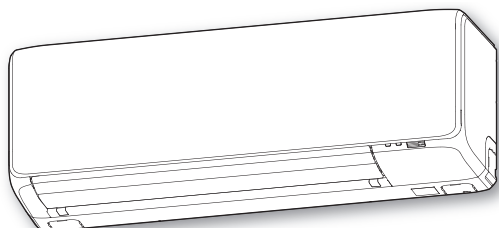

SRK20ZT-WF
SRK25ZT-WF
SRK35ZT-WF
SRK42ZT-WF
SRK50ZT-WF
SRK20ZT-WFB
SRK25ZT-WFB
SRK35ZT-WFB
SRK42ZT-WFB
SRK50ZT-WFB
SRK20ZT-WFT
SRK25ZT-WFT
SRK35ZT-WFT
SRK42ZT-WFT
SRK50ZT-WFT

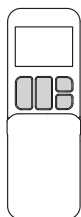

USER'S MANUAL
AIR-CONDITIONER

ENGLISH

MANUEL DE L'UTILISATEUR
CLIMATISEUR

FRANÇAIS

ANWENDERHANDBUCH
KLIMAGERÄT

DEUTSCH

ISTRUZIONI PER L'USO
CONDIZIONATORE D'ARIA

ITALIANO

MANUAL DEL PROPIETARIO
ACONDICIONADOR DE AIRE

ESPAÑOL

GEBRUIKERSHANDLEIDING
AIRCONDITIONING

NEDERLANDS

MANUAL DO UTILIZADOR
APARELHO DE AR CONDICIONADO

PORTUGUÊS

ΟΔΗΓΙΕΣ ΧΡΗΣΗΣ
ΚΛΙΜΑΤΙΣΤΙΚΟ

ΕΛΛΗΝΙΚΑ

KULLANIM KILAVUZU
SPLİT KLİMA

TÜRKÇE

РЪКОВОДСТВО ЗА ЕКСПЛОАТАЦИЯ
КЛИМАТИК

БЪЛГАРСКИ



Vi ringraziamo per aver scelto un condizionatore d'aria MITSUBISHI HEAVY INDUSTRIES THERMAL SYSTEMS, LTD. Al fine di ottenere le migliori e più durature prestazioni possibili, leggere e osservare le indicazioni di questo manuale dell'utente, prima di utilizzare il condizionatore d'aria. Consultare il libretto in caso di incertezze sull'impiego o in caso di eventuali anomalie nel funzionamento.



Il condizionatore d'aria può essere contrassegnato da questo simbolo. Ciò indica che i rifiuti di apparecchiature elettriche ed elettroniche (RAEE di cui alla direttiva 2012/19/UE) devono essere smaltiti separatamente dai rifiuti provenienti dai nuclei domestici. I condizionatori devono essere smaltiti presso uno stabilimento o un'impresa di trattamento autorizzata per eseguire il riutilizzo, riciclaggio e recupero e non devono essere smaltiti nel flusso di rifiuti municipali. Per ulteriori informazioni contattare l'installatore o la autorità locali.



Questo simbolo stampato sulle batterie collegate al condizionatore d'aria è un'informazione per gli utenti finali ai sensi dell'articolo 13, allegato VI, del Regolamento UE (UE) 2023/1542.
Al termine della durata delle batterie le si deve eliminare separatamente dai rifiuti solidi urbani. Se sotto il simbolo sopra riportato appare altresì il simbolo di prodotto chimico significa inoltre che le batterie contengono metallo pesante in una determinata concentrazione, ad esempio Hg: mercurio (0,0005 %), Cd: cadmio (0,002 %) o Pb: piombo (0.004 %).
Si raccomanda pertanto di eliminare le batterie nel modo corretto affidandole a un centro di raccolta differenziata locale oppure a un centro di riciclaggio.

ITALIANO



Il livello di pressione dell'emissione sonora proveniente da ciascuna unità interna ed esterna è inferiore a 70 dB(A).

Indice

<p>Misure di sicurezza..... 2</p> <p>Suggerimenti per un'operatività corretta..... 7</p> <p>Nome e funzione dei componenti..... 8</p> <p>Telecomando 10</p> <p>Mancata operatività del telecomando 10</p> <p>Operazione di funzionamento temporaneo... 10</p> <p>Paragrafo del funzionamento e della visualizzazione del telecomando 11</p> <p>Installazione di due condizionatori nella stessa stanza..... 12</p> <p>Blocco per bambini 12</p> <p>Orientamento del flusso d'aria..... 13</p> <p>Regolazione dell'ora corrente 14</p> <p>Funzionamento della modalità AUTO (automatica) 14</p> <p>Regolazione della temperatura durante la modalità AUTO 15</p> <p>FAN SPEED (VELOCITÀ DELLA VENTOLA) 15</p> <p>Funzionamento della modalità FREDDO/CALDO/SECCO/VENTOLA 16</p> <p>Gamma della temperatura operativa del condizionatore d'aria..... 16</p> <p>Caratteristiche della funzione di HEAT (RISCALDAMENTO) 16</p> <p>Regolazione della direzione del flusso d'aria.... 17</p> <p>Funzionamento 3D AUTO 17</p> <p>Funzionamento della SLEEP TIMER 18</p> <p>Funzionamento dello OFF TIMER 18</p> <p>Funzionamento dell'ON TIMER 19</p>	<p>Funzionamento di SLEEP TIMER/ON TIMER..... 19</p> <p>Funzionamento di PROGRAM TIMER..... 20</p> <p>Funzionamento della ALLERGEN CLEAR..... 20</p> <p>Funzionamento nelle modalità HIGH POWER/ECONOMY 21</p> <p>Funzionamento di NIGHT SETBACK 22</p> <p>Funzionamento di SILENT 22</p> <p>Funzione MENU</p> <p style="padding-left: 20px;">Impostazione connessione LAN wireless... 23</p> <p style="padding-left: 20px;">Impostazione retroilluminazione 23</p> <p style="padding-left: 20px;">Regolazione della luminosità del display... 24</p> <p style="padding-left: 20px;">Funzionamento di SELF CLEAN..... 24</p> <p style="padding-left: 20px;">Riscald. - Controllo vent. in OFF-termo.... 25</p> <p style="padding-left: 20px;">Impostazione modalità SILENT 26</p> <p style="padding-left: 20px;">Impostazione comunicazione LAN wireless... 26</p> <p>Impostazione di Inizializzazione dell'interfaccia LAN wireless 27</p> <p>Operazione PRESET 28</p> <p>Pulizia e manutenzione 29</p> <p>Installazione appropriata 31</p> <p>Assistenza 31</p> <p>Avviso..... 32</p> <p>Mettersi in contatto con il proprio distributore ... 33</p> <p>Funzione di avvio automatico 33</p> <p>Funzione di autodiagnosi 34</p>
--	--

Misure di sicurezza



- Leggere attentamente le seguenti “Misure di sicurezza” prima di usare l'impianto, per assicurarne un corretto funzionamento.
- Una volta lette queste istruzioni per l'uso, conservarle per poterle consultare quando necessario. Se un'altra persona dovesse subentrare in qualità di utente, assicuratevi di fornire anche queste istruzioni per l'uso al nuovo utente.

 AVVERTENZA	Indica una situazione potenzialmente pericolosa che, se non evitata, potrebbe provocare conseguenze serie quali la morte o lesioni gravi.
 ATTENZIONE	Indica una situazione potenzialmente pericolosa che, se non evitata, potrebbe provocare lesioni personali o danni materiali.

Si prega di osservare attentamente queste avvertenze, in quanto essenziali per la vostra sicurezza.

- I simboli che figurano frequentemente nel testo hanno il seguente significato:

	Rigorosamente proibito		Osservare attentamente le istruzioni		Predisporre una messa a terra corretta
---	-------------------------------	---	---	---	---

	Questo manuale d'uso deve essere letto attentamente.		Il personale di servizio deve utilizzare questo dispositivo facendo riferimento al manuale di installazione.
	Nel manuale d'uso e/o nel manuale di installazione sono incluse informazioni.		

■ La seguente precauzione è per R32.

- Questa unità è progettata specificamente per l'unità R32.

	A2L Questo dispositivo utilizza refrigeranti infiammabili. In caso di perdite di refrigerante, insieme ad una sorgente di innesco, vi è possibilità di infiammazione.
---	--

AVVERTENZA



- | | |
|---|---|
| <ul style="list-style-type: none"> ● Devono essere osservate rigorosamente le leggi nazionali in caso di smaltimento dell'apparecchio. ● Non utilizzare mezzi per accelerare il processo di sbrinamento o per pulire, diversi da quelli consigliati dal produttore. ● L'apparecchio deve essere conservato in un ambiente senza sorgenti di innesco in funzionamento continuo (ad esempio: fiamme libere, un apparecchio a gas in funzione o una stufa elettrica in funzione). ● Non forare e non bruciare. ● Tenere presente che i refrigeranti potrebbero non contenere odori. | <ul style="list-style-type: none"> ● L'apparecchio deve essere conservato in un'area ben ventilata in cui la dimensione dell'ambiente corrisponda a quella dell'ambiente specificato per il funzionamento. ● Il personale addetto alla manutenzione deve disporre di qualifica nazionale o altre qualifiche pertinenti. ● L'unità interna deve essere installata in una stanza avente una superficie minima di 4,0 m².* <p>*Questo valore è per sistema split. In caso di multisistema, consultare la scheda di installazione dell'unità esterna.</p> |
|---|---|

■ AVVERTENZE PER L'INSTALLAZIONE

⚠ AVVERTENZA

	<ul style="list-style-type: none">● Questo sistema è destinato all'utilizzo domestico e residenziale. Se impiegata in ambienti gravosi, quali un posto di lavoro tecnico, l'attrezzatura potrebbe funzionare ad un livello mediocre.
	<ul style="list-style-type: none">● Il sistema deve essere installato dal rivenditore o da un installatore qualificato. È sconsigliabile installare il sistema per conto proprio, poiché un suo maneggiamento errato potrebbe causare perdite d'acqua, scosse elettriche o incendi.

⚠ ATTENZIONE

	<ul style="list-style-type: none">● Non installare questo sistema laddove possano essere presenti perdite di gas infiammabili. Eventuali perdite di gas potrebbero causare incendio.
	<ul style="list-style-type: none">● Verificare che vi sia un interruttore automatico di scarico a terra installato. Se non si installa un interruttore automatico di scarico a terra, può insorgere un pericolo di scosse elettriche.● Assicurarsi di installare il tubo d'evacuazione in maniera corretta, per cui tutta l'acqua possa essere drenata. Un'installazione non corretta potrebbe portare ad un gocciolio d'acqua nella stanza, con conseguenti danni per il mobilio.
	<ul style="list-style-type: none">● Assicurarsi che l'impianto sia correttamente collegato a terra. Il cablaggio di messa a terra non deve mai essere collegato alle tubazioni del gas o dell'acqua, ad un conduttore elettrico o a un cavo di messa a terra dell'impianto telefonico. L'errata installazione del cablaggio di messa a terra può causare scosse elettriche.

Questo prodotto contiene GAS fluorurati ad effetto serra.

– Non diffondere l'R32 nell'atmosfera: si tratta di un GAS Fluorurato ad effetto serra classificato Global Warming Potential (GWP) = 675.

Riferirsi all'etichetta posta sulla Unità Esterna per conoscere il quantitativo di refrigerante e la quantità di CO₂ equivalente.

■ AVVERTENZE PER IL FUNZIONAMENTO

⚠ AVVERTENZA

	<ul style="list-style-type: none">● I bambini non possono giocare con il condizionatore d'aria.● Non esporre la propria persona all'aria refrigerata per un lungo periodo. Ciò potrebbe influenzare la vostra salute e causare problemi.	<ul style="list-style-type: none">● La pulizia e la manutenzione non devono essere eseguite da bambini senza stretta supervisione.● Non introdurre oggetti nella bocchetta dell'aria. Ciò potrebbe causare lesioni, poiché il ventilatore interno gira ad alta velocità.
	<ul style="list-style-type: none">● Questo condizionatore d'aria può essere utilizzato da bambini di età non inferiore a 8 anni, da persone con ridotte capacità fisiche, sensoriali o mentali o da persone prive di esperienza e di competenze tecniche, a condizione che sia prevista un'adeguata sorveglianza e che siano state fornite loro le istruzioni in merito all'uso in sicurezza del condizionatore d'aria e che comprendano i rischi che ne possono derivare.● Tenere il telecomando fuori dalla portata dei bambini. I bambini potrebbero inghiottire le pile o provocare altri incidenti.	

⚠ ATTENZIONE

	<ul style="list-style-type: none">● Utilizzare soltanto fusibili approvati. L'impiego di un filo d'acciaio o di rame al posto di un fusibile approvato è severamente vietato, dato che potrebbe provocare un guasto o un incendio.● Non manipolare gli interruttori con le mani bagnate. Ciò potrebbe causare scossa elettrica.● Non far oscillare o inclinare l'unità esterna. Se l'unità al coperto precipita in giù, può essere ferito.● Non posizionare insetticidi infiammabili o vernici spray vicino al condizionatore, né spruzzarli o diffonderli direttamente sul sistema. Potrebbe esserci pericolo d'incendio.● Non esporre direttamente apparecchiature a combustione al flusso d'aria del condizionatore. L'apparecchiatura a combustione potrebbe non funzionare correttamente.● Non pulire con acqua il condizionatore d'aria. Ciò potrebbe causare scossa elettrica. L'uso di sistemi di lavaggio ad alta pressione può causare il danneggiamento delle alette in alluminio, compromettendo le prestazioni dell'apparecchio.	<ul style="list-style-type: none">● Non usare per la conservazione di alimenti, piante o animali, apparecchiature di precisione e opere d'arte. L'impianto è destinato unicamente all'uso in normali ambienti domestici. Qualsiasi altro utilizzo dell'impianto potrebbe danneggiare la qualità degli alimenti ecc.● Non collocare recipienti contenenti acqua, come ad esempio vasi, sulla superficie superiore dell'apparecchio. L'intrusione di acqua nell'apparecchio potrebbe danneggiare l'isolazione e quindi causare scossa elettrica.● Non installare il condizionatore d'aria in una posizione tale per cui la direzione del flusso dell'aria è diretta verso piante o animali. Ciò danneggerà la loro salute.● Non calpestare/sedersi sull'unità né collocare oggetti di qualsiasi tipo su di essa. L'eventuale crollo dell'unità o caduta di oggetti potrebbe causare lesioni.● Dopo un utilizzo prolungato, controllare regolarmente la struttura di supporto dell'unità. Se non si provvede a riparare subito un qualche danno, l'unità potrebbe cadere e provocare ferite alle persone.
--	--	---

⚠ ATTENZIONE



- **Non toccare le alette di alluminio sullo scambiatore di calore.**
Potrebbe provocare ferite alle persone.
- **Non sistemare apparecchi elettrodomestici od oggetti vari sotto l'unità interna o quella esterna.**
La condensazione che gocciola dall'unità può macchiare oggetti e causare incidenti o scosse elettriche.
- **Non mettere in funzione il sistema senza il filtro dell'aria.**
Questo può causare malfunzionamenti del sistema dovuti all'ostruzione dello scambiatore di calore.
- **Non disinserire l'alimentazione elettrica subito dopo l'arresto dell'apparecchio.**
Attendere almeno 5 minuti, per evitare rischi di perdite d'acqua o rotture.
- **Non controllare il sistema tramite l'interruttore principale.**
Questo può causare incendi o perdite d'acqua. Inoltre le ventole possono avviarsi improvvisamente, causando lesioni.
- **Non spandere liquidi sull'unità, né introdurre il contenitore d'acqua nell'unità.**
L'intrusione di acqua nell'apparecchio potrebbe danneggiare l'isolazione e quindi causare scossa elettrica.



- **Facendo funzionare il condizionatore d'aria insieme ad un'apparecchiatura a combustione, aerare regolarmente l'ambiente.**
Una ventilazione insufficiente potrebbe causare infortuni dovuti ad una mancanza di ossigeno.
- **Reggersi saldamente su una scala a pioli o un altro oggetto stabile per rimuovere il pannello di entrata dell'aria e i filtri.**
Gli oggetti instabili potrebbero traballare o cadere.
- **Per la pulizia del condizionatore d'aria, arrestare l'unità e disinserire l'alimentazione elettrica.**
Non aprire mai il pannello quando la ventola interna sta ruotando.
- **Non collocare oggetti nei pressi dell'unità esterna, né permettere che vi si accumulino foglie.**
Se si lasciano oggetti o foglie secche attorno all'unità esterna, dei piccoli animali potrebbero accedere all'unità, entrare in contatto con le parti elettriche, e provocare un guasto, fumo o incendio.
- **Mettersi in contatto con il proprio distributore per la pulizia all'interno dell'unità interna. Non tentare di far ciò da soli.**
L'impiego di un detergente non approvato, o un metodo di lavaggio non corretto può danneggiare gli elementi di plastica dell'unità e provocare perdite. Possono verificarsi danni, fumo o incendio se il detergente venisse in contatto con parti elettriche, o con il motore dell'unità.
- **Arrestare il sistema e spegnere l'alimentazione se tuona o vi è il pericolo di un tempesta con fulmini.**
La tempesta potrebbe danneggiare l'unità.
- **Se il cavo di alimentazione è danneggiato, contattare il rivenditore o un installatore specializzato.**
In caso di mancata sostituzione del cavo, potrebbe provocare un guasto o un incendio.
- **I pannelli neri dell'unità esterna possono surriscaldarsi se esposti alla luce solare diretta o in ambienti ad alta temperatura.**
Prestare attenzione, quando si toccano i pannelli. Esiste il rischio di ustioni, soprattutto in caso di esposizione prolungata alla luce solare diretta. Tenere i bambini e gli animali domestici lontani dall'unità.

■ PRECAUZIONI LAN WIRELESS

AVVERTENZA



- **Non attivare la comunicazione LAN wireless in prossimità di apparecchiature di controllo automatico come una porta automatica o un dispositivo di allarme antincendio.**
Si potrebbe causare un incidente a causa di un malfunzionamento dell'apparecchiatura.
- **Non attivare la comunicazione LAN wireless in un ospedale, ecc. dove è vietato l'uso di dispositivi wireless.**
Si potrebbe causare il malfunzionamento delle apparecchiature mediche a causa di un dispositivo wireless.
- **Non attivare la comunicazione LAN wireless in prossimità di portatori di pacemaker cardiaco o defibrillatore impiantato.**
Si potrebbe causare il malfunzionamento di un dispositivo medico.

ATTENZIONE



- **Non attivare la comunicazione LAN wireless vicino a un altro dispositivo wireless, microonde, telefono cordless, fax, ecc.**
Si potrebbe causare il malfunzionamento del dispositivo wireless.
- **Quando si utilizza il condizionatore dall'esterno, controllare a fondo e previamente gli stati dell'unità, l'area circostante e le persone presenti nell'ambiente.**
Si potrebbero causare danni alla salute, contaminazione di articoli domestici o effetti negativi sugli animali.
- **Quando sono presenti altre persone nell'ambiente, avvisare che il condizionatore deve essere azionato dall'esterno.**
Si potrebbero causare danni alla salute.



- **Controllare periodicamente lo stato operativo.**
Gli sbalzi di temperatura interni/esterni potrebbero nuocere alla salute.

■ PRECAUZIONI PER IL TRASFERIMENTO O LA RIPARAZIONE DELL'APPARECCHIO

⚠ AVVERTENZA



- **Non apportare modifiche né eseguire riparazioni per conto proprio. Consultare il rivenditore se l'unità richiede riparazioni.**

Riparando o modificando l'unità si possono causare perdite d'acqua, scosse elettriche o incendi.



- **Rivolgersi al proprio distributore per le riparazioni.**

Riparazioni mal eseguite potrebbero causare scossa elettrica, incendio ecc.

- **Se il condizionatore d'aria dovesse essere riposizionato altrove, contattare il rivenditore o un installatore specializzato.**

Un'installazione scorretta potrebbe causare perdita d'acqua, scossa elettrica, incendio ecc.

- **Se si notano anomalie (odore di bruciato, ecc.) arrestare il sistema, disinserire l'alimentazione e rivolgersi al proprio rivenditore.**

Un uso continuato dell'impianto in circostanze anormali può causare un funzionamento difettoso, scosse elettriche, incendi, ecc.

- **Se il condizionatore d'aria non dovesse più raffreddare o riscaldare la stanza, potrebbe sussistere una perdita di refrigerante. Mettersi in contatto con il proprio distributore.**

Se è necessario aggiungere del refrigerante, consultare il rivenditore per ottenere le istruzioni adeguate.

Se il liquido refrigerante entra in contatto diretto con la pelle, può causare lesioni da freddo.

L'inalazione di una quantità eccessiva di gas refrigerante potrebbe causare il deterioramento della funzione dei nervi, come vertigini e mal di testa, o il deterioramento della funzione cardiaca, come battito cardiaco irregolare e palpitazioni temporanee del cuore. La perdita inaspettata di liquido refrigerante dall'unità su un riscaldatore a ventola, una stufa, una piastra o un'altra fonte di calore può provocare l'emissione di gas tossici.

Suggerimenti per un'operatività corretta

■ Per un comodo ed economico impiego dell'apparecchio seguire i seguenti consigli.

- **Impostare una temperatura ambiente idonea.**

Una temperatura troppo elevata, o troppo bassa, è dannosa per la salute, e rappresenta un eccessivo consumo di elettricità.

- **Pulire frequentemente i filtri dell'aria. Pulire i filtri almeno una volta ogni due settimane.**

Filtri intasati possono bloccare il flusso d'aria e causare un funzionamento meno efficace.



Pagina 29

- **Evitare l'azione diretta dei raggi solari e correnti d'aria.**

Durante il raffreddamento, schermare l'azione diretta dei raggi solari con tende e persiane. Tenere finestre e porte chiuse; tenerle aperte solo per aerare l'ambiente.

- **Regolare correttamente la direzione del flusso d'aria.**

Regolare il flusso d'aria verso l'alto/verso il basso e a sinistra/a destra per ottenere una temperatura ambiente costante.

- **Accendere l'apparecchio solo in caso di necessità.**

Usare il timer per attivare l'apparecchio solo quando è necessario.

- **Mantenere a distanza le sorgenti di calore durante la fase di raffreddamento.**

Tenere fonti di calore il più lontano possibile dall'ambiente.

Nome e funzione dei componenti

UNITÀ INTERNA

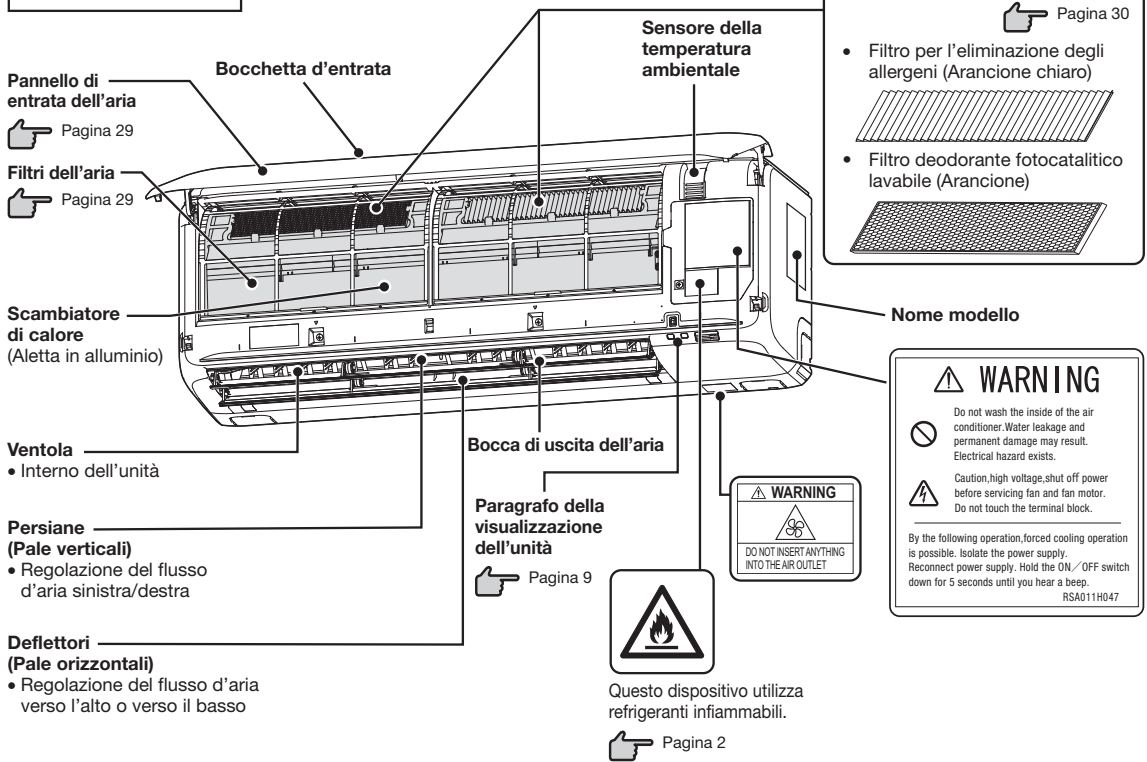

UNITÀ ESTERNA

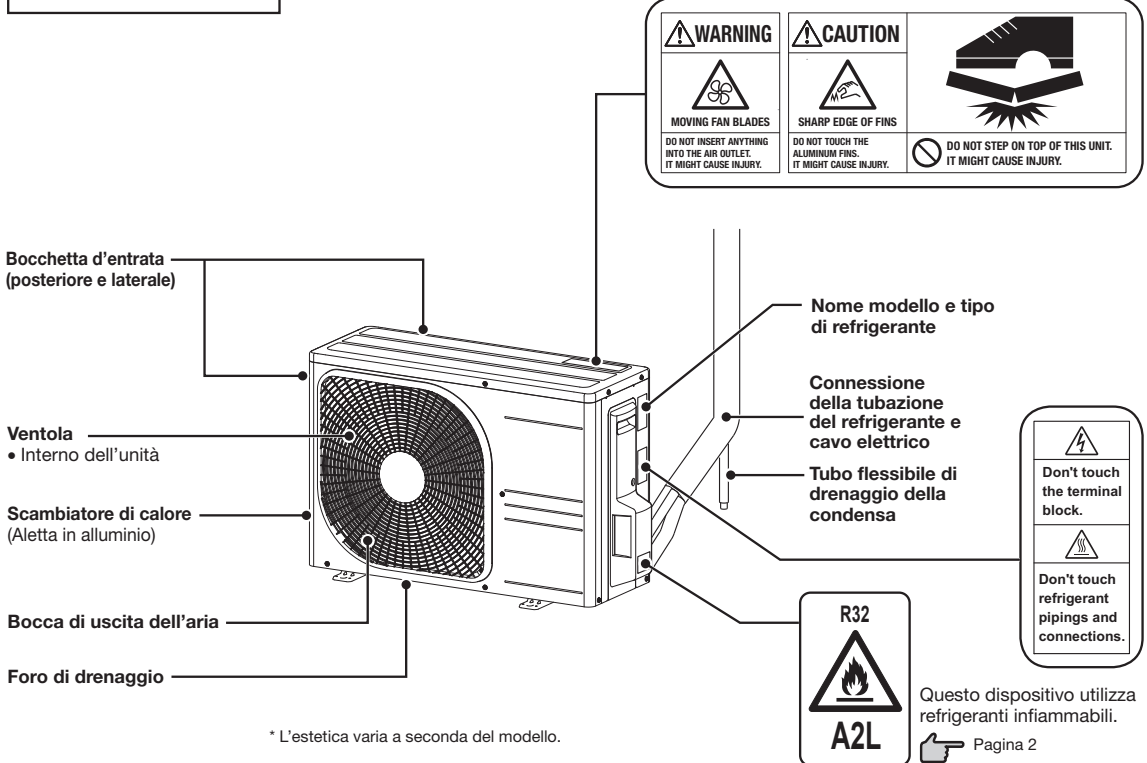

* L'estetica varia a seconda del modello.

Nome e funzione dei componenti

Paragrafo della visualizzazione dell'unità

Pulsante ON/OFF dell'apparecchio

Questo pulsante può essere utilizzato per accendere/spengere l'unità, se non fosse disponibile il telecomando.

 Pagina 10

Spia RUN (verde)

- S'illumina durante il funzionamento.
- Lampeggia lentamente durante l'operazione SELF CLEAN (3 secondi ON, 1 secondo OFF).

 Pagina 24

- Lampeggia quando il flusso d'aria è bloccato per impedire la fuoriuscita di aria fredda durante l'operazione di riscaldamento. (Accesa per 1,5 secondi, spenta per 0,5 secondi)

 Pagina 32

Spia TIMER (gialla)

Si illumina durante il funzionamento TIMER.

 Pagina 18-20

Ricevitore del segnale del telecomando

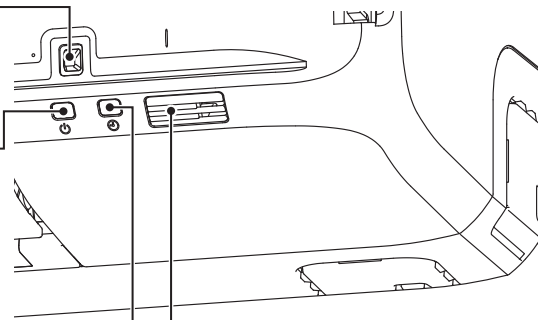

Accessori



Telecomando



Custodia del telecomando



Pile x 2
(R03(AAA, Micro))



Vite a testa piatta x 2
(per il montaggio del supporto per il telecomando)

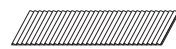

Filtro per l'eliminazione degli allergeni (Arancione chiaro)



Filtro deodorante fotocatalitico lavabile (Arancione)

NOTA

• Avvisatore acustico per telecomando

L'avvisatore acustico (Pip Pip) risuona quando

la temperatura preselezionata è impostata su 24 °C o si seleziona la modalità di funzionamento AUTO (AUTO) o il flusso d'aria automatico (ad eccezione del funzionamento in modalità DRY e FAN).

L'avvisatore acustico (Pip) risuona quando

si spegne il condizionatore d'aria premendo il pulsante ON/OFF (tranne per l'operazione SELF CLEAN).

L'avvisatore acustico (Peep Pip) risuona quando

Impostazione connessione LAN wireless,
Impostazione comunicazione LAN wireless.

Impostazione del flusso d'aria.

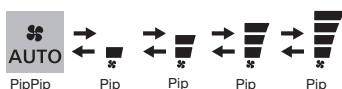

Temperatura preselezionata



• Retroilluminazione per telecomando

Premendo il pulsante del telecomando si accende la retroilluminazione.

Se per un certo tempo non viene effettuata alcuna operazione, la retroilluminazione si spegne automaticamente.

La retroilluminazione può essere attivata/disattivata.  Pagina 23

Telecomando

Impostazione delle batterie

1 Rimuovere il coperchio.

2 Inserire le batterie.
R03 (AAA, Micro) x 2 o LR03 (AAA, Micro) x 2

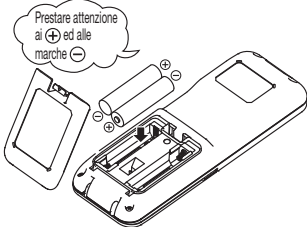

3 Richiudere il coperchietto.

4 Premere il commutatore di azzeramento ACL con la punta di una penna a sfera.

- Impostare l'ora attuale.

 Pagina 14 Regolazione dell'ora corrente fase 2

NOTA

- Non mischiare batterie vecchie e nuove o batterie di tipo diverso (manganese/alcaline).
- Non utilizzare batterie agli ioni di litio.
- Si consigliano batterie alcaline.
- Rimuovere le batterie se prevedete di non usare il telecomando per un lungo periodo.
- Il periodo consigliato di efficienza di una batteria, conformemente alle norme JIS o IEC, dovrebbe essere di 6 o 12 mesi di utilizzo normale. Se viene usata più a lungo o se si usa una pila non indicata, l'eventuale fuoriuscita di acido dalla batteria causerà guasti al telecomando.
- Il periodo effettivo consigliato è riportato sulla batteria. La durata della batteria potrebbe essere più breve di quella del condizionatore, a seconda del tempo di fabbricazione dell'unità. La batteria potrebbe comunque non essere esaurita anche dopo la data di scadenza.

■ Quando il visualizzatore mostra una qualche condizione anomala, premere l'interruttore di azzeramento ("ACL") mediante la punta di una penna a sfera.

Impiego del supporto per il telecomando

Il telecomando si può impiegare fissato ad una parete con un supporto per telecomando. In questo caso, installare il supporto del telecomando dopo aver controllato che il condizionatore riceva correttamente i segnali.

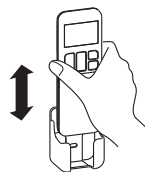

Per installare o rimuovere il telecomando, infilarlo e sfilarlo dalla parte superiore del supporto.

Nei seguenti casi le batterie sono scariche: sostituirle.

- Il suono di ricezione non viene emesso dall'apparecchio quando viene trasmesso il segnale.
- La visualizzazione sparisce.

Nota di avvertenza per il telecomando

⊘ Rigorosamente proibito

- | | | |
|--|--|--|
| <ul style="list-style-type: none">• Non collocare il telecomando vicino a fonti di calore come coperte elettriche o stufe. | <ul style="list-style-type: none">• Non esporlo all'azione diretta dei raggi solari o a forte illuminazione. | <ul style="list-style-type: none">• Il telecomando si danneggerà se verrà fatto cadere. Maneggiare con cura. |
| <ul style="list-style-type: none">• Non porre ostacoli tra il telecomando e l'apparecchio. | <ul style="list-style-type: none">• Non versare alcun liquido sul telecomando. | <ul style="list-style-type: none">• Non collocare pesi sul telecomando né calpestarlo. |

Mancata operatività del telecomando

• Le pile sono scariche?

 "Impostazione delle batterie" sopra.
Sostituire le batterie con altre nuove, e ritentare l'operazione.

• Se l'operazione non dovesse avere esito positivo, far funzionare l'unità mediante la funzione operativa di esecuzione temporanea.

 "Operazione di esecuzione temporanea" di seguito.

Mettersi in contatto con il proprio distributore per una verifica del telecomando.

Operazione di funzionamento temporaneo

- Con il pulsante ON/OFF dell'apparecchio si può temporaneamente accendere e spegnere l'apparecchio quando il telecomando è fuori uso.

Programma del funzionamento

- OPERATION MODE : AUTO
- FAN SPEED : AUTO
- AIRFLOW : AUTO

- Si attiva il funzionamento premendo il pulsante ON/OFF dell'apparecchio; lo si interrompe ripremendo il tasto.

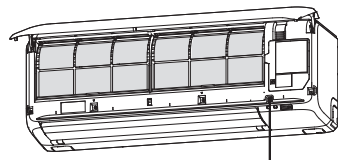

Pulsante ON/OFF dell'apparecchio

NOTA

- Non continuare a premere il pulsante ON/OFF dell'unità per più di 5 secondi. (Se si preme questo pulsante per 5 o più secondi, si imposta l'operazione di raffreddamento forzato utilizzato durante l'intervento di assistenza o quando si riposiziona il condizionatore d'aria.)

Paragrafo del funzionamento e della visualizzazione del telecomando

Schermo LCD

Premendo il pulsante del telecomando si accende la retroilluminazione.

➔ Pagina 9

La retroilluminazione può essere attivata/disattivata.

➔ Pagina 23

Tasto regolazione TEMP/TIMER

Questo pulsante imposta la temperatura ambientale.

Questo pulsante viene utilizzato per impostare l'ora attuale e la funzione timer.

Pulsante FAN SPEED/PRESET

Ogni volta che si preme il pulsante, la velocità della ventola cambia.

➔ Pagina 15

Questo pulsante imposta l'operazione PRESET.

➔ Pagina 28

Pulsante di selezione della modalità operativa

Ogni volta che si preme il pulsante, la modalità cambia.

➔ Pagina 14,16

Pulsante SILENT

Questo pulsante imposta l'operazione SILENT.

➔ Pagina 22

Pulsante ALLERGEN CLEAR

Questo pulsante seleziona la funzione ALLERGEN CLEAR (Eliminazione degli allergeni).

➔ Pagina 20

Pulsante 3D AUTO

Questo pulsante imposta il funzionamento 3D AUTO.

➔ Pagina 17

Pulsante ON TIMER

Con questo pulsante si seleziona l'accensione programmata del timer.

➔ Pagina 19

Pulsante OFF TIMER

Con questo pulsante si seleziona lo spegnimento programmato del timer.

➔ Pagina 18

Interruttore MENU

Questo interruttore seleziona la funzione MENU.

➔ Pagina 23

Visualizzazione nello stato di inattività OFF

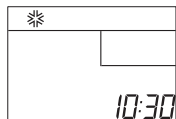

Quando il condizionatore è spento, vengono visualizzati l'ora attuale e la modalità di funzionamento preselezionata.

Procedura di trasmissione

Premendo un tasto del telecomando con il telecomando diretto verso il condizionatore si trasmette un segnale. Se il segnale viene ricevuto correttamente, l'apparecchio emette il suono di ricezione.



Sezione trasmissione

Pulsante (luminoso) ON/OFF

Premere per avviare l'operazione; premere di nuovo per arrestarla.

Tasto regolazione Hi/ECO

Questo pulsante cambia il funzionamento di HIGH POWER/ECONOMY.

➔ Pagina 21

Pulsante SLEEP

Questo pulsante seleziona l'operazione di spegnimento dopo essersi addormentati (funzione SLEEP).

➔ Pagina 18

Pulsante NIGHT SETBACK

Questo pulsante imposta il funzionamento di NIGHT SETBACK.

➔ Pagina 22

Pulsante FLUSSO ARIA (alto/basso)

Questo pulsante cambia la direzione del flusso d'aria (verso l'alto/il basso).

➔ Pagina 17

Pulsante FLUSSO ARIA (sinistra/destra)/Blocco per bambini

Questo pulsante cambia la direzione del flusso d'aria (verso sinistra/destra).

➔ Pagina 17

Utilizzare questo pulsante per impostare il Blocco per bambini.

➔ Pagina 12

Pulsante CANCEL

Questo pulsante annulla l'accensione e lo spegnimento programmato del timer e la funzione SLEEP.

Commutatore di azzeramento ACL

Questo interruttore ripristina il programma allo stato predefinito.

➔ Pagina 10, 14

Interruttore TIME SET UP

Questo interruttore è utilizzato per impostare l'ora.

➔ Pagina 14

[Vista con coperchio aperto]

L'illustrazione in alto riporta tutte le indicazioni del telecomando, ma di fatto vengono descritti solo i componenti pertinenti all'uso.

Installazione di due condizionatori nella stessa stanza

- Quando si installano due condizionatori nella stessa stanza, utilizzare questa impostazione se i due condizionatori non vengono azionati con un telecomando. Impostare il telecomando e l'unità interna.

Impostazione del telecomando

- 1** Rimuovere il coperchio ed estrarre le batterie.
- 2** Scollegare la linea di commutazione accanto alla batteria con delle pinze tagliafilii.

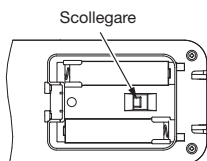

- 3** Inserire le batterie. Chiudere il coperchio.

Impostazione di una unità interna

- 1** Disinserire l'alimentazione elettrica e reinsertarla dopo 1 minuto.
- 2** Puntare il telecomando (impostato in base alla procedura descritta sul lato sinistro) verso l'unità interna e inviare un segnale premendo il commutatore di azzeramento ACL sul telecomando.

Poiché il segnale viene inviato in circa 6 secondi dopo aver premuto il commutatore di azzeramento ACL, puntare a lungo il telecomando verso l'unità interna.

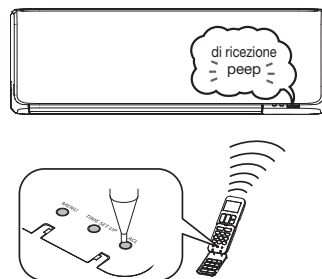

- 3** Controllare che l'unità interna emetta un segnale acustico ("peep") di ricezione.

Al termine dell'impostazione, l'unità interna emette un segnale acustico ("peep"). (Se non viene emesso il segnale acustico di ricezione, eseguire di nuovo l'impostazione.)

Blocco per bambini

- Questa funzione blocca il funzionamento del telecomando per evitare un errore nell'operazione.

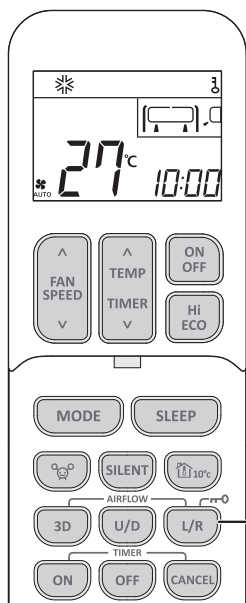

- 1** Premere il pulsante AIRFLOW L/R (LEFT/RIGHT) per almeno 3 secondi.

Viene visualizzato . Quando si imposta Blocco per bambini, è possibile utilizzare solo il pulsante ON/OFF.

Come cancellare

Spegnere la spia premendo il pulsante AIRFLOW L/R (LEFT/RIGHT) per almeno 3 secondi.

NOTA

- Quando si imposta Blocco per bambini, non è possibile modificare le impostazioni relative a modalità di funzionamento, temperatura, velocità della ventola e direzione del flusso d'aria. Per modificare le impostazioni, resettare Blocco per bambini.

Orientamento del flusso d'aria

- Tenendo conto della posizione del condizionatore, regolare l'orientamento del flusso d'aria a sinistra/destra per ottimizzare le prestazioni di condizionamento dell'aria.

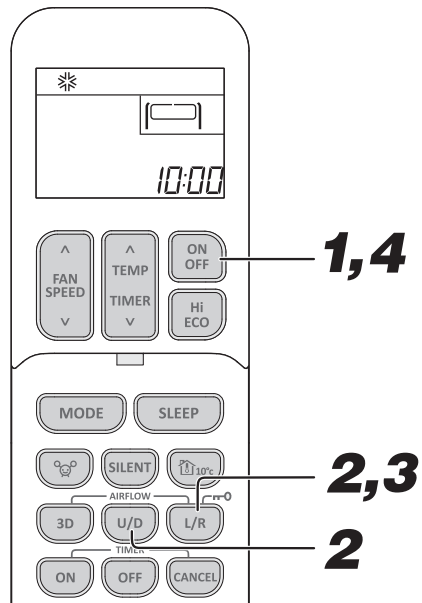

1 Se il condizionatore è in funzione, arrestarlo premendo il tasto ON/OFF.

L'impostazione dell'orientamento del flusso d'aria non può essere effettuata con l'unità in funzione.

2 Premere il pulsante AIRFLOW U/D (UP/DOWN) e il pulsante AIRFLOW L/R (LEFT/RIGHT) contemporaneamente per 5 secondi o più.

Il display di impostazione dell'orientamento del flusso d'aria si illumina.

3 Impostazione dell'orientamento del flusso d'aria.

Premere il pulsante AIRFLOW L/R (LEFT/RIGHT) e regolarlo sulla posizione desiderata.

Ogni volta che si preme il pulsante AIRFLOW L/R (LEFT/RIGHT), la visualizzazione viene commutata sulla base di:



4 Premere il pulsante ON/OFF.

L'impostazione dell'orientamento del flusso d'aria è terminata.

Premilo entro 60 secondi dall'impostazione dell'orientamento del flusso d'aria (mentre il relativo display è illuminato).

Posizione di installazione del condizionatore d'aria e ampiezza del flusso d'aria

Lo schema che segue illustra le ampiezze del flusso d'aria corrispondenti alla posizione di installazione del condizionatore. Impostare l'ampiezza del flusso d'aria in base alla disposizione della stanza per massimizzare l'efficacia del condizionamento.

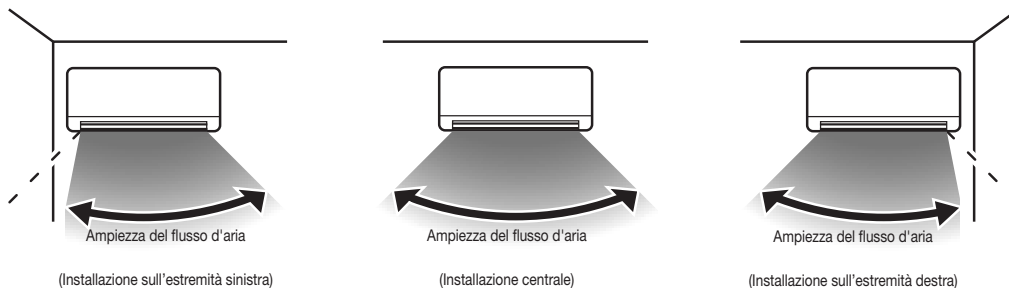

NOTA

- L'orientamento del flusso d'aria, una volta configurato, resta memorizzato nel condizionatore anche in caso di disinserimento dell'alimentazione elettrica. Per modificare l'orientamento, reimpostarlo con il telecomando.
- L'impostazione dell'orientamento del flusso d'aria non può essere modificata durante il funzionamento.
- Quando il condizionatore è installato ad una distanza dalla parete laterale non superiore a 50 cm, si consiglia di impostare l'orientamento come mostrato in "Installazione sull'estremità destra" o "Installazione sull'estremità sinistra".

Regolazione dell'ora corrente

- Al momento dell'inserimento delle batterie, l'orologio viene automaticamente impostato alla modalità d'impostazione dell'ora. Vengono visualizzate le cifre 13:00 per indicare l'ora attuale. Regolare l'orologio all'ora corretta.

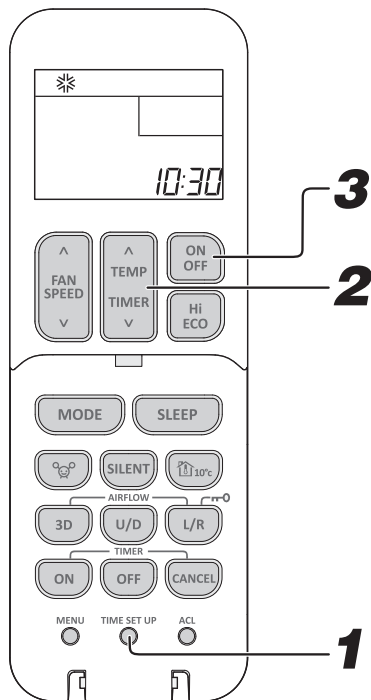

Esempio: Impostato su 10:30.

1

Premere l'interruttore TIME SET UP.

Premere con la punta di una penna a sfera, ecc. L'ora lampeggia e può essere regolata al valore desiderato.

2

Premere il pulsante " ^ o v (TEMP/TIMER)".

(Impostata su 10:30)

3

Premere il pulsante ON/OFF.

L'ora smette di lampeggiare e passa all'indicazione fissa: l'impostazione è completata. Assicurarsi di premere il pulsante entro 60 secondi dall'ultima operazione della fase 2, altrimenti l'ora esatta non sarà impostata.

NOTA

- Le operazioni basate sul timer utilizzeranno l'orologio, per cui è necessario impostare l'ora correttamente.
- I dati del telecomando vengono resettati quando si imposta l'ora corrente.
- Quando si sostituisce la batteria del telecomando o si preme il commutatore di azzeramento ACL, il telecomando viene impostato sullo stato iniziale.

Funzionamento della modalità AUTO (automatica)

- Quando viene attivato il funzionamento automatico, la funzione (COOL, HEAT) viene selezionata automaticamente in base alla temperatura ambiente.

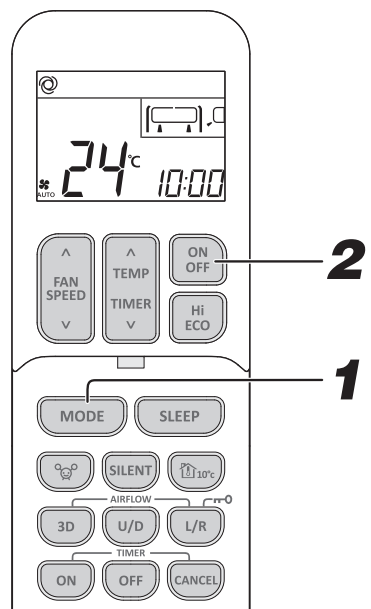

1

Premere il tasto MODE.

Ogni volta che si preme il pulsante, la modalità cambia. Impostare su @.

2

Premere il tasto ON/OFF.

Per spegnere: Premere il tasto ON/OFF.

- Se non si desidera il programma di modalità AUTO, cambiare il modo in COOL, HEAT, DRY o FAN al posto di AUTO. Pagina 16
- Regolazione della direzione del flusso d'aria. Pagina 17

NOTA

- Nel caso che l'aria non soffi durante l'operazione. Pagina 32

Regolazione della temperatura durante la modalità AUTO

- La temperatura predefinita durante la modalità AUTO è 24 °C sia per la modalità di raffreddamento sia per quella di riscaldamento. Tuttavia, è possibile regolargli (minimo 16 °C, massimo 30 °C) usando il pulsante \wedge o il pulsante \vee .

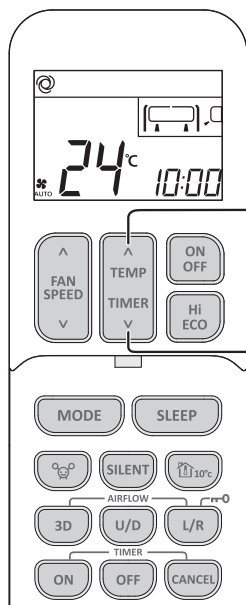

1

Premere il pulsante TEMP/TIMER.

Se non fa troppo freddo

Premere il pulsante \wedge .

- Ogni volta che si preme il pulsante \wedge , la commutazione avviene nel seguente ordine: 16 → 16.5 → 23.5 → 24 → 24.5 → 30.

Una volta raggiunto il valore 30, anche se si preme il pulsante \wedge l'indicatore non cambia più.

Se non fa troppo caldo

Premere il pulsante \vee .

- Ogni volta che si preme il pulsante \vee , la commutazione avviene nel seguente ordine: 30 → 29.5 → 24.5 → 24 → 23.5 → 16.

Una volta raggiunto il valore 16, anche se si preme il pulsante \vee l'indicatore non cambia più.

FAN SPEED (VELOCITÀ DELLA VENTOLA)

- È possibile impostare FAN SPEED (VELOCITÀ DELLA VENTOLA) eccetto per la modalità DRY.

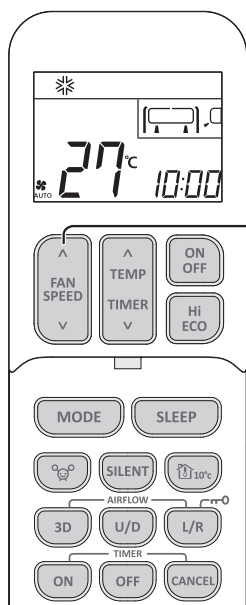

1

Premere il pulsante FAN SPEED (VELOCITÀ DELLA VENTOLA).

Premere il pulsante \wedge o \vee per la velocità preferita della ventola.

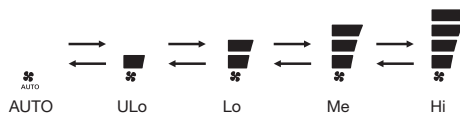

Capacità operativa a vostra scelta	VELOCITÀ DELLA VENTOLA
Fissato automaticamente dal microcomputer	AUTO
Funzionamento silenzioso	ULo
Funzionamento a bassa energia	Lo
Funzionamento standard	Me
Funzionamento ad alta capacità	Hi

NOTA

- Quando si cambia la FAN SPEED (VELOCITÀ DELLA VENTOLA) da Hi a Lo o ULo, si potrebbe sentire il rumore del refrigerante.
- Quando si utilizza la modalità COOL, se le temperature esterne sono basse, FAN SPEED (VELOCITÀ DELLA VENTOLA) potrebbe cambiare automaticamente per proteggere il condizionatore.

Funzionamento della modalità FREDDO/CALDO/SECCO/VENTOLA

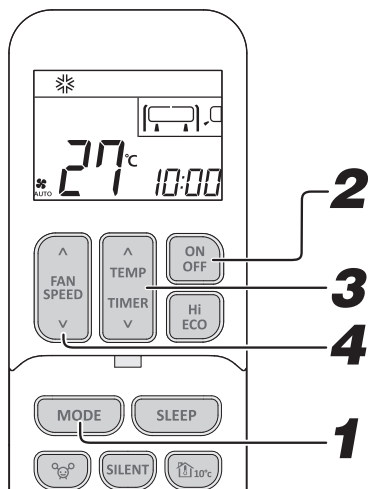

Regolazione della direzione del flusso d'aria. Pagina 17

NOTA

- Nel caso che l'aria non soffi, quando si avvia l'operazione di riscaldamento. Pagina 32
- La modalità operativa si può impostare o modificare anche quando il condizionatore è spento.

1 Premere il tasto MODE.

Impostare sulla modalità richiesta.

☼ (COOL), ☀ (HEAT), △ (DRY), ㊦ (FAN)

2 Premere il tasto ON/OFF.

3 Premere il pulsante TEMP/TIMER.

Premere ▲ o il pulsante ▼ per ottenere la temperatura preferita.

	COOL	HEAT	DRY	FAN
Intervallo di regolazione	16 °C - 33 °C	10 °C - 30 °C	16 °C - 33 °C	—
Raccomandazione	26 °C - 28 °C	20 °C - 24 °C	24 °C - 26 °C	—

4 Premere il tasto FAN SPEED.

Impostare la velocità della ventola secondo le proprie preferenze.

Non è possibile impostare una velocità della ventola in funzione di deumidificazione. Pagina 15

Per spegnere: Premere il tasto ON/OFF.

Gamma della temperatura operativa del condizionatore d'aria

- Utilizzare l'apparecchio nella seguente gamma operativa. Se si fa funzionare l'apparecchio al di fuori di questo intervallo, si rischia di attivare i dispositivi di protezione che impediscono al condizionatore di funzionare.

	Funzionamento della modalità COOL	Funzionamento della modalità HEAT
Temperatura esterna	Da -15 °C a 50 °C circa.	Da -20 °C a 24 °C circa.
Temperatura interna	Da 16 °C a 33 °C circa.	Da 10 °C a 30 °C circa.
Umidità interna	Sotto l'80 % circa. L'uso prolungato dell'apparecchio con un tasso di umidità superiore all'80 % può provocare la formazione di condensa sulla superficie dell'unità interna, con conseguente gocciolamento.	

Caratteristiche della funzione di HEAT (RISCALDAMENTO)

Meccanismo e capacità della funzione di HEAT (RISCALDAMENTO)

- L'unità estrae il calore dall'aria fresca esterna, la trasferisce all'interno e riscalda in tal modo la stanza. Com'è caratteristico di un sistema di pompa a calore, la capacità di riscaldamento si riduce quando la temperatura dell'aria esterna diviene più fredda.
- Può richiedere un certo tempo l'ottenimento dell'emissione dell'aria calda, una volta acceso il condizionatore d'aria.
- Se la temperatura esterna si abbassa notevolmente, usare anche altri mezzi di riscaldamento.

Sbrinamento

Se la temperatura esterna è bassa e c'è un alto tasso di umidità, lo scambiatore di calore nell'unità esterna si copre di brina, impedendo un riscaldamento efficace.

Se succede questo, viene attivata la funzione di sbrinamento automatico e, durante tale operazione, l'azione riscaldante si arresta per un intervallo compreso tra 5 e 15 minuti.

- Sia il ventilatore interno che quello esterno si arrestano e la spia RUN lampeggia lentamente (si accende per 1,5 secondi. e si spegne per 0,5 secondi.) durante lo sbrinamento.
- Dall'unità esterna potrebbe fuoriuscire del vapore durante lo sbrinamento. Non si tratta di un guasto, ma è dovuto a uno sbrinamento veloce.
- Il HEAT (RISCALDAMENTO) riprende dopo lo sbrinamento.

Regolazione della direzione del flusso d'aria

- La direzione alto/basso può essere regolata mediante il tasto AIRFLOW U/D (alto/basso) sul telecomando. Ogni volta che si preme questo pulsante, la modalità cambia come segue:
Cambiamento al modo FLUSSO D'ARIA (SU/GIÙ).

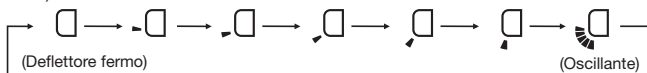

- La direzione sinistra/destra può essere regolata mediante il tasto AIRFLOW L/R (sinistra/destra) sul telecomando. Ogni volta che si preme questo pulsante, la modalità cambia come segue:
Cambiamento al modo FLUSSO D'ARIA (SINISTRA/DESTRA).

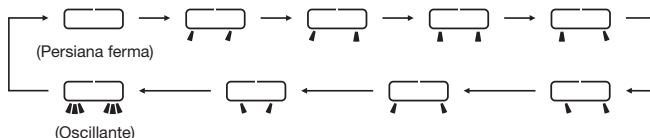

NOTA

- L'effettiva posizione dell'aletta e della feritoia di ventilazione potrebbe variare dalla visualizzazione mostrata.

NOTA PER L'OPERAZIONE DI RISCALDAMENTO

- Quando inizia l'operazione di riscaldamento, la direzione dei deflettori e delle persiane è fissa in posizione orizzontale/centrale per evitare corrente d'aria fredda. Fa ritorno alla posizione impostata dopo l'avvio dell'emissione dell'aria calda.
- La direzione dell'aletta e delle feritoie di ventilazione sarà impostata nella posizione orizzontale/centrale allorché la temperatura della stanza raggiunge il valore impostato, ed il compressore si arresta, oppure quando lo sbrinatorio è in esecuzione.
- La direzione del flusso d'aria non può essere impostata durante il periodo citato qui sopra. Cambiamento delle impostazioni della direzione del flusso d'aria, dopo che viene erogata l'aria calda, e l'aletta e le feritoie di ventilazione si sono disposte nella posizione impostata.

Deflettore memorizzato (Deflettore o persiana bloccata)

Quando si preme per una volta il pulsante AIRFLOW (U/D oppure L/R), mentre sono operative l'aletta o le feritoie di ventilazione, queste smettono di oscillare alla data posizione. Dato che l'angolo è memorizzato nel microcomputer, l'aletta o le feritoie di ventilazione si disporranno automaticamente in tale angolo, una volta avviata l'operazione successiva. Poiché questo angolo viene memorizzato nel micro-computer, il deflettore o la persiana vengono automaticamente impostati su questo angolo all'avvio successivo.

AVVERTENZA

- Non esporre per un lungo intervallo di tempo un dato oggetto direttamente al flusso d'aria proveniente dal condizionatore d'aria.

ATTENZIONE

- Durante l'operazione COOL o DRY, non far funzionare per un lungo tempo il flusso d'aria erogato direttamente verso il basso. Può altrimenti apparire la condensazione sulla griglia della bocchetta d'uscita, e provocare un gocciolio verso il basso, non lasciar funzionare l'unità per ore di seguito con il flusso d'aria diretto verso il basso, per evitare l'apparizione di condensa sulla griglia d'uscita e la conseguente caduta di gocce.
- Non tentare di regolare l'aletta e le feritoie di ventilazione a mano, dato che potrebbe cambiare l'angolo di controllo, e l'aletta o le feritoie potrebbero non chiudersi completamente.

- Posizione del flusso d'aria consigliata.

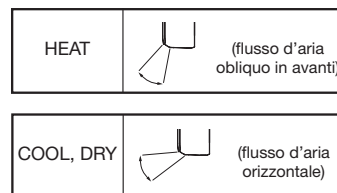

Funzionamento 3D AUTO

- FAN SPEED (La velocità della ventola) e la direzione del flusso d'aria sono controllati automaticamente in modo che l'intera stanza sia trattata in maniera efficiente.

Quando il condizionatore è spento, iniziare il funzionamento dalla fase 1. Quando il condizionatore è in funzione, iniziare dalla fase 2.

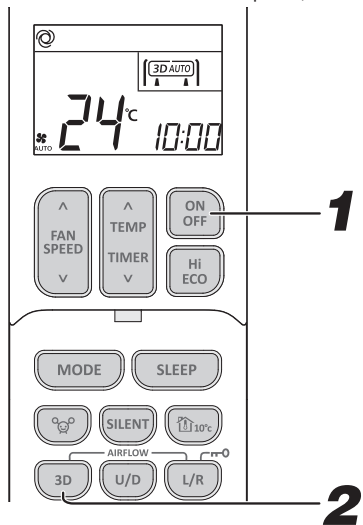

1

Premere il pulsante ON/OFF.

2

Premere il pulsante 3D AUTO.

Ogni volta che si preme il pulsante 3D AUTO, la visualizzazione viene commutata sulla base di:

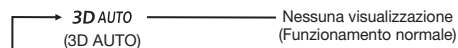

Come cancellare

Premere il pulsante 3D AUTO per disattivare la visualizzazione 3D AUTO.

NOTA

- La funzione 3D AUTO viene annullata quando si commuta la modalità operativa.
- Se si annulla il funzionamento 3D AUTO, la direzione del flusso dell'aria torna a quella utilizzata prima di impostare la funzione 3D AUTO.
- La funzione 3D AUTO può essere impostata solo nelle modalità operative AUTO, COOL o HEAT.

Funzionamento della SLEEP TIMER

- L'unità si arresta automaticamente al termine dell'intervallo impostato.
La temperatura impostata viene automaticamente regolata in base all'intervallo impostato per evitare l'eccessivo raffreddamento o riscaldamento del locale. ➔ Pagina 20

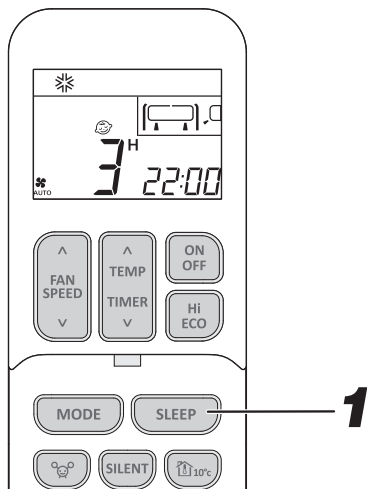

Modifica dell'ora impostata

Impostare un nuovo intervallo premendo il pulsante di spegnimento una volta addormentati (SLEEP).

Come cancellare

Premere il pulsante CANCEL per disattivare la visualizzazione SLEEP.

1 Premere il pulsante SLEEP.

■ Se è premuto mentre l'unità è spenta

La funzione SLEEP TIMER si avvia con i precedenti parametri di funzionamento e, al termine dell'intervallo impostato, il condizionatore si spegne.

■ Se è premuto mentre l'unità sta funzionando,

Il condizionatore si arresta al termine dell'intervallo impostato.

Ogni volta che si preme questo pulsante, l'indicazione cambia come segue:

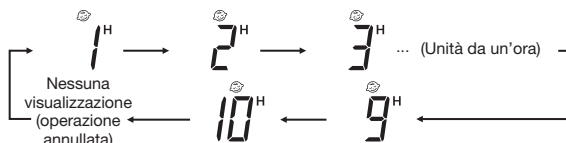

Esempio: si desidera l'arresto dopo 3 ore di funzionamento.

Impostato su 3^H

La luce del timer (gialla) è accesa.

L'unità si arresta automaticamente una volta scaduto l'intervallo impostato.

NOTA

- La funzione SLEEP non è utilizzabile durante la funzione ALLERGEN CLEAR.
- Non è possibile impostare SLEEP TIMER e OFF TIMER al contempo.

Funzionamento dello OFF TIMER

- L'unità si arresta automaticamente una volta scaduto l'intervallo impostato.
Quando il condizionatore è spento, iniziare il funzionamento dalla fase 1. Quando il condizionatore è in funzione, iniziare dalla fase 2.
Esempio: Si desidera l'arresto alle 22:30.

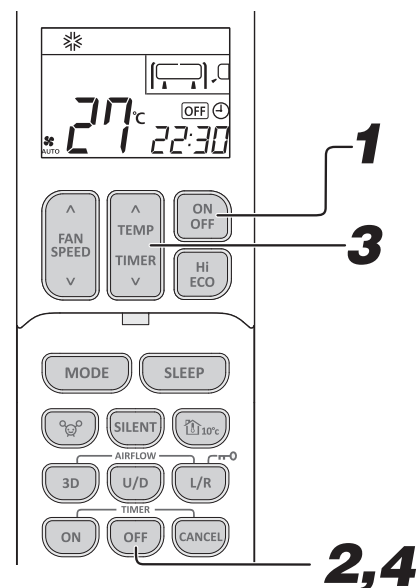

1 Premere il tasto ON/OFF.

2 Premere il pulsante OFF TIMER.

L'indicatore OFF TIMER **OFF** lampeggia.

3 Premere il pulsante TEMP/TIMER.

Ogni volta che si preme il pulsante **▲**, la visualizzazione viene commutata sulla base di:

0:00 → 0:10 → 0:20 → ... → 1:00 → 1:10 → (Unità da dieci minuti)

Ogni volta che si preme il pulsante **▼**, la visualizzazione viene commutata sulla base di:

0:00 → 23:50 → 23:40 → ... → 23:00 → 22:50 → (Unità da dieci minuti)

Impostato su 22:30

4 Premere il pulsante OFF TIMER.

Il visualizzatore smette di lampeggiare e passa all'indicazione fissa: l'impostazione è completata.
La spia (gialla) del timer è accesa.

NOTA

- L'apparecchio si spegne all'ora stabilita.
- Assicurarsi di premere il pulsante entro 60 secondi dall'ultima operazione della fase 3., altrimenti l'ora esatta non sarà impostata.
- Non viene visualizzata l'ora corrente durante l'operazione di OFF TIMER.
- La funzione OFF TIMER non è utilizzabile durante il funzionamento ALLERGEN CLEAR.
- Differente dall'operazione SLEEP TIMER, la regolazione automatica della temperatura impostata non viene eseguita durante l'operazione di OFF TIMER.

Modifica dell'ora impostata

Impostare una nuova ora con il pulsante OFF TIMER.

Come cancellare

Premere il pulsante CANCEL per spegnere il visualizzatore del timer.

Funzionamento dell'ON TIMER

- L'operazione inizia da 5 a 60 minuti prima dell'ora prestabilita, in modo che la temperatura dell'ambiente si trovi ad un livello ottimale per l'ora prevista. L'accensione programmata (ON TIMER) può essere impostata indifferentemente ad apparecchio acceso o spento. Pagina 20

Esempio: Quando si desidera ottenere la temperatura ottimale del locale per le ore 8:00.

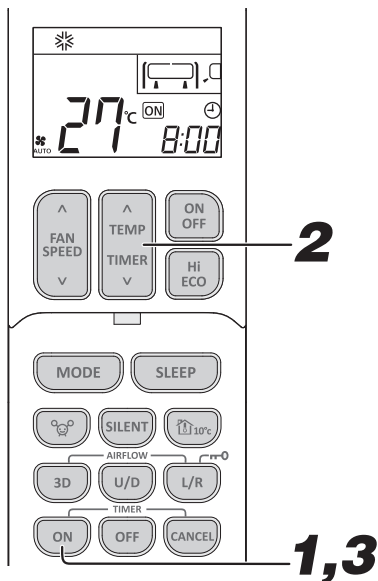

1 Premere il pulsante ON TIMER.

L'indicatore ON TIMER lampeggia.

2 Premere il pulsante TEMP/TIMER.

Ogni volta che si preme il pulsante , la visualizzazione viene commutata sulla base di:

Ogni volta che si preme il pulsante , la visualizzazione viene commutata sulla base di:

Impostato su 8:00.

3 Premere il pulsante ON TIMER.

Il visualizzatore smette di lampeggiare e passa all'indicazione fissa: l'impostazione è completata. La spia del timer (gialla) è accesa. Se si esegue l'impostazione di ON TIMER quando il condizionatore d'aria è in funzione, il condizionatore d'aria si arresterà.

NOTA

- Il funzionamento viene attivato con un anticipo sull'ora impostata che va da 5 a 60 minuti.
- La spia del timer (gialla) si spegne all'ora predefinita.
- Assicurarsi di premere il pulsante entro 60 secondi dall'ultima operazione della fase 2., altrimenti l'impostazione non potrà essere completata.
- Non viene visualizzata l'ora corrente durante l'operazione di ON TIMER.
- La funzione ON TIMER non è utilizzabile durante il funzionamento ALLERGEN CLEAR.
- Se dopo aver impostato l'ON TIMER si preme il tasto ON/OFF, l'impostazione viene annullata.

Modifica dell'ora impostata

Impostare una nuova ora con il pulsante ON TIMER.

Come cancellare

Premere il pulsante CANCEL per disattivare la visualizzazione del timer.

Funzionamento di SLEEP TIMER/ON TIMER

- Questa è l'operazione del timer combinato di SLEEP TIMER e ON TIMER.

Esempio: Viene arrestato dopo 3 ore, e quindi si riavvia, essendo prossimo alla temperatura impostata per le 8:00.

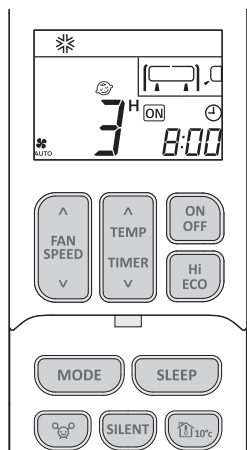

1 Impostazione della SLEEP TIMER

Impostazione secondo la procedura di pagina 18.

Impostato su

2 Impostazione funzionamento ON TIMER

Impostazione effettuata dalla procedura menzionata più sopra, con ON TIMER.

Impostato su

Viene completata l'impostazione per l'accensione della spia del timer (gialla) dell'apparecchio.

- Una volta scaduto l'intervallo impostato con SLEEP TIMER, l'operazione si arresta, per poi riavviarsi da 5 a 60 minuti prima dell'ora impostata per l'ON TIMER.
- La spia del timer si spegne in occasione dell'ora definita con l'ON TIMER.

Modifica dell'ora impostata

Impostare un nuovo orario mediante il pulsante SLEEP o il pulsante ON TIMER.

Come cancellare

Premere il pulsante CANCEL per spegnere il visualizzatore del timer.

NOTA

- Premendo il pulsante ON/OFF durante l'operazione SLEEP TIMER + ON TIMER si passa all'operazione ON TIMER.

Funzionamento di PROGRAM TIMER

- Questa è l'operazione del timer combinato di ON TIMER e OFF TIMER. Una volta impostato ciò, le operazioni basate sul timer verranno ripetute alla stessa ora, ogni giorno, fino a che non venga premuto il pulsante CANCEL.
- Il funzionamento del WEEKLY TIMER (TIMER SETTIMANALE) si può impostare connettendosi alla rete wireless alla LAN (Smart M-Air).

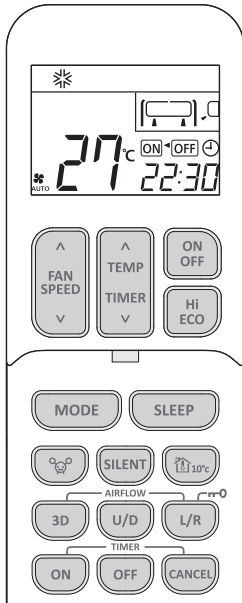

Esempio: Sono le 21:00. Il condizionatore è in funzione.

Quando si desidera un arresto alle 22:30, e quindi un riavvio, essendo prossimo alla temperatura impostata per le 8:00.

1 Impostazione dello spegnimento programmato (OFF TIMER)

Impostazione conforme alla procedura a pagina 18. Impostato su **22:30**

2 Impostazione dell'accensione programmata (ON TIMER)

Impostazione conforme alla procedura a pagina 19. Impostato su **8:00**

La spia del timer (gialla) dell'unità si accende una volta completata l'impostazione.

- L'ora impostata viene visualizzata sul telecomando. La visualizzazione cambia in base allo stato operativo.

- Il condizionatore si arresta.

ON → **OFF** ⏴
Prima l'ON TIMER attiva il condizionatore. Poi l'OFF TIMER arresta il condizionatore.

- Il condizionatore è in funzione.

ON ← **OFF** ⏴
Prima l'OFF TIMER arresta il condizionatore. Poi l'ON TIMER attiva il condizionatore.

Modifica dell'ora impostata

Impostare una nuova ora con il pulsante ON TIMER oppure OFF TIMER.

Come cancellare

Premere il tasto CANCEL per disattivare il display del timer.

Avvio della funzione Conforto

In un'operazione ON TIMER, l'unità inizia l'operazione un po' prima, in modo che la stanza possa ottenere la temperatura ottimale all'ora di ON. Questa procedura si chiama "Avvio della funzione Conforto".

- Meccanismo

La temperatura della stanza viene verificata 60 minuti prima dell'ora di ON. A questo punto in base alla temperatura del momento, il funzionamento inizierà con un anticipo che va da 5 a 60 minuti rispetto l'ora stabilita e indicata dal timer ON.

• La funzione è disponibile per le modalità operative COOL, HEAT e DRY (compresa la modalità AUTO).

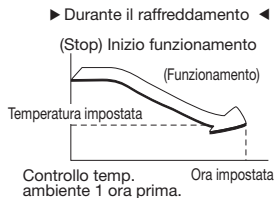

SLEEP TIMER (modalità di programmazione notturna col timer)

Quando è selezionata la funzione SLEEP TIMER, la temperatura predefinita viene automaticamente regolata dopo un po', per assicurarsi che la stanza non sia troppo fredda durante il raffreddamento, o troppo calda durante il riscaldamento.

► Operazione COOL ◀

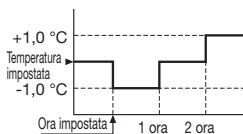

► Operazione HEAT ◀

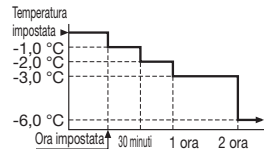

Funzionamento della ALLERGEN CLEAR

- La tecnologia enzimatica viene utilizzata per eliminare gli allergeni che si accumulano nel "Filtro per l'eliminazione degli allergeni".

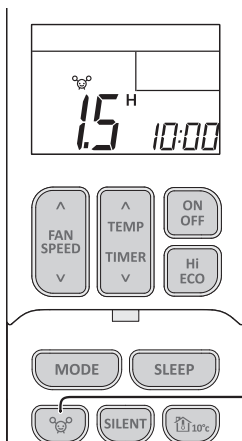

1 Premere il pulsante ALLERGEN CLEAR.

Attivazione della funzione ALLERGEN CLEAR dopo l'arresto dell'unità.

Per interrompere l'operazione:

Premere il pulsante ON/OFF o il pulsante ALLERGEN CLEAR.

NOTA

- Poiché la temperatura ambiente può cambiare sostanzialmente durante il trattamento, si consiglia di usare tale funzione quando nella stanza non è presente nessuno. (Il trattamento termina automaticamente in 90 minuti circa)
- Durante il funzionamento ALLERGEN CLEAR non è possibile effettuare l'impostazione delle operazioni relative a temperatura, intensità di ventilazione, direzione del flusso d'aria e timer.

Funzionamento nelle modalità HIGH POWER/ECONOMY

■ Quando il condizionatore è spento, iniziare il funzionamento dalla fase 1. Quando il condizionatore è in funzione, iniziare dalla fase 2.

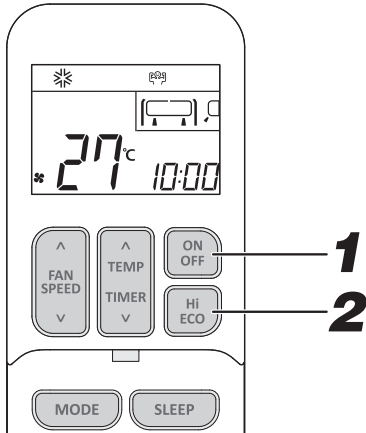

1

Premere il pulsante ON/OFF.

2

Premere il pulsante Hi/ECO.

- Se l'apparecchio funziona in modalità AUTO, COOL (raffreddamento) o HEAT (riscaldamento)
Ogni volta che si preme il pulsante Hi/ECO, l'indicatore viene commutato per:



- Quando la modalità operativa è DRY o PROGRAM TIMER
Ogni volta che si preme il pulsante Hi/ECO, l'indicatore viene commutato per:

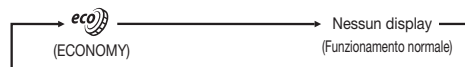

Modalità HIGH POWER

Premendo il pulsante Hi/ECO la potenza operativa si intensifica e il raffreddamento o il riscaldamento vengono effettuati in modo potenziato per 15 minuti continuativi. Il telecomando visualizza e il display FAN SPEED (VELOCITÀ DELLA VENTOLA) sparisce.

NOTA

- Durante il funzionamento HIGH POWER non avviene il controllo della temperatura ambiente. Se il raffreddamento o il riscaldamento è eccessivo, premere nuovamente il pulsante Hi/ECO per cancellare l'operazione HIGH POWER.
- Il funzionamento HIGH POWER non è disponibile durante il funzionamento di DRY e PROGRAM TIMER.
- Quando il funzionamento HIGH POWER è impostato dopo quello di ON TIMER, esso inizierà dall'ora prestabilita.
- Dopo l'azionamento di HIGH POWER, potrebbe avvertirsi il suono emesso dal flusso di refrigerante.
- Quando vengono impostate le operazioni seguenti, l'operazione HIGH POWER sarà cancellata.
 - Quando si preme nuovamente il pulsante Hi/ECO. (È possibile impostare la modalità operativa su ECONOMY)
 - Quando si cambia la modalità operativa.
 - Dopo 15 minuti dall'attivazione del funzionamento HIGH POWER.
 - Quando si preme il pulsante 3D AUTO.
 - Quando si preme il pulsante SILENT.
 - Quando si preme il pulsante NIGHT SETBACK.
- Non funzionante quando il condizionatore è spento, OFF.

Modalità ECONOMY

Se si preme il pulsante Hi/ECO, si avvia un'operazione ridotta, con l'alto regime soppresso, al fine di evitare un raffreddamento o un riscaldamento eccessivi.

L'unità opera con un valore di 1,5 °C superiore alla temperatura impostata durante il raffreddamento, o di 2,5 °C inferiore durante il riscaldamento. Il telecomando visualizza e il display FAN SPEED (VELOCITÀ DELLA VENTOLA) sparisce.

NOTA

- Il condizionatore avvierà l'operazione ECONOMY la volta successiva che viene messo in funzione nei casi seguenti.
 - Quando il condizionatore d'aria viene arrestato mediante il pulsante ON/OFF durante l'operazione ECONOMY.
 - Quando il condizionatore viene arrestato nell'operazione SLEEP o OFF TIMER durante l'operazione ECONOMY.
 - Quando l'operazione viene recuperata da quella SELF CLEAN o ALLERGEN CLEAN.
- Quando vengono impostate le seguenti operazioni, l'operazione ECONOMY verrà cancellata.
 - Quando si preme nuovamente il pulsante Hi/ECO.
 - Quando si cambia la modalità operativa in deumidificazione (DRY) o ventilazione (FAN).
 - Quando si preme il pulsante NIGHT SETBACK.
- Non funzionante quando il condizionatore è spento, OFF.

Funzionamento di NIGHT SETBACK

- Durante la stagione fredda, è possibile mantenere la temperatura ambientale ad un livello confortevole in caso di assenza, di notte e quando la stanza è vuota. Il condizionatore mantiene una temperatura costante di circa 10 °C.

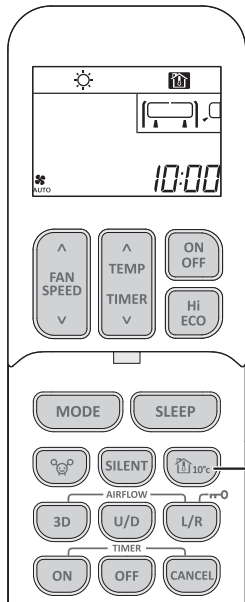

1

Premere il pulsante NIGHT SETBACK.

Ogni volta che si preme il pulsante NIGHT SETBACK, l'indicatore viene commutato per:

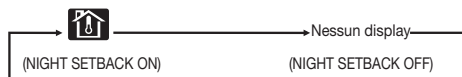

Come cancellare

Premere il pulsante NIGHT SETBACK o il pulsante MODE per disattivare la visualizzazione NIGHT SETBACK.

NOTA

- Durante il funzionamento NIGHT SETBACK, il condizionatore mantiene la temperatura prestabilita di circa 10 °C.
- Durante il funzionamento NIGHT SETBACK, non è possibile effettuare le impostazioni della temperatura.
- Poiché la temperatura ambientale potrebbe cambiare notevolmente, si consiglia di utilizzare questa impostazione quando non vi è nessuno nella stanza.
- Nella funzione NIGHT SETBACK, non è possibile selezionare le modalità HIGH POWER ed ECONOMY.
- Quando si annulla il funzionamento NIGHT SETBACK premendo il pulsante di NIGHT SETBACK, la modalità operativa viene resettata su quella precedente al funzionamento di NIGHT SETBACK.
- Con questa funzione, il condizionatore d'aria mantiene la temperatura ambiente a 10 °C durante il periodo di raffreddamento (operazione di riscaldamento). Il condizionatore d'aria non mantiene la temperatura a 10 °C durante i periodi caldi (operazione di raffreddamento). Se la temperatura ambiente è superiore a 10 °C, la ventola si arresta o funziona a bassa velocità.

Funzionamento di SILENT

- Quando si imposta il funzionamento SILENT, il condizionatore funziona in modo più silenzioso, vale a dire che l'unità esterna è meno rumorosa. Quando il condizionatore è spento, iniziarne il funzionamento dalla fase 1. Quando il condizionatore è in funzione, iniziare dalla fase 2. È possibile selezionare due tipi di modalità per il funzionamento di SILENT. ➔ Pagina 26

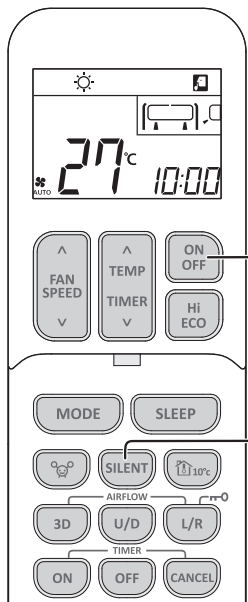

1

Premere il pulsante ON/OFF.

2

Premere il pulsante SILENT.

Quando la modalità operativa è AUTO, COOL, HEAT o NIGHT SETBACK. Ogni volta che si preme il pulsante SILENT, l'indicatore viene commutato per:



Come cancellare

Premere il pulsante SILENT per disattivare la visualizzazione SILENT.

NOTA

- Durante il funzionamento di SILENT, le capacità massime di raffreddamento e riscaldamento si deteriorano.
- Il funzionamento di SILENT non è operativo durante il funzionamento di DRY e FAN.
- Le operazioni elencate di seguito determinano il ripristino della funzione SILENT al successivo inserimento del condizionatore.
 - ① Quando si arresta il condizionatore con il pulsante ON/OFF durante il funzionamento di SILENT.
 - ② Quando si arresta il condizionatore in funzionamento di SLEEP o OFF TIMER durante il funzionamento di SILENT.
 - ③ Quando l'operazione viene recuperata da quella SELF CLEAN o ALLERGEN CLEAN.
- Non funzionante quando il condizionatore è spento, OFF.
- Il livello di rumore dell'unità esterna potrebbe non diminuire a seconda delle condizioni.

Funzione MENU

- La funzione MENU viene utilizzata per Impostazione connessione LAN wireless, Impostazione retroilluminazione, Regolazione della luminosità del display, Funzionamento di SELF CLEAN, Riscald. - Controllo vent. in OFF-termo, Impostazione modalità SILENT e Impostazione comunicazione LAN wireless.

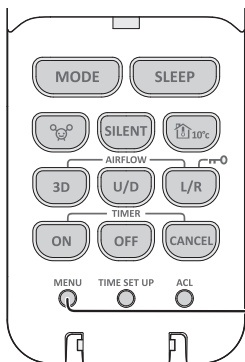

1

Ogni volta che si preme l'interruttore MENU con la punta di una penna a sfera, ecc., la visualizzazione viene commutata sulla base di:

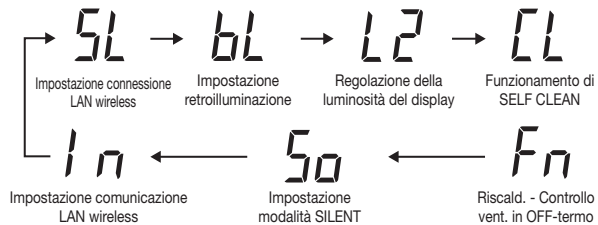

Impostazione connessione LAN wireless

- Per Impostazione connessione LAN wireless, fare riferimento ad un altro manuale dell'utente.

➔ Pagina 27

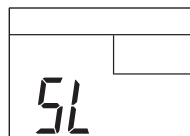

NOTA

- Se lo stato della comunicazione è debole a causa di interferenze di onde radio dovute a un ostacolo, a un forno a microonde, ecc., i contenuti operativi potrebbero non essere riportati. Controllare periodicamente lo stato operativo.
- I contenuti operativi dello smartphone non sono riportati sul display del telecomando. I contenuti impostati dal telecomando sono riportati nell'applicazione (Smart M-Air).

Impostazione retroilluminazione

- La retroilluminazione può essere attivata/disattivata.

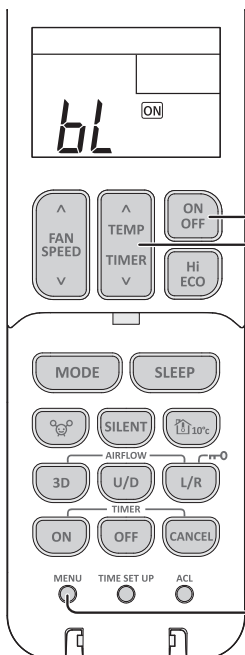

1

Selezionare Impostazione retroilluminazione premendo l'interruttore MENU.

2

Selezionare Retroilluminazione accesa/spenta premendo il pulsante "▲ o ▼ (TEMP/TIMER)".



3

Premere il pulsante ON/OFF.

Regolazione della luminosità del display

- È possibile usare questa funzione quando è necessario regolare la luminosità del display dell'unità.

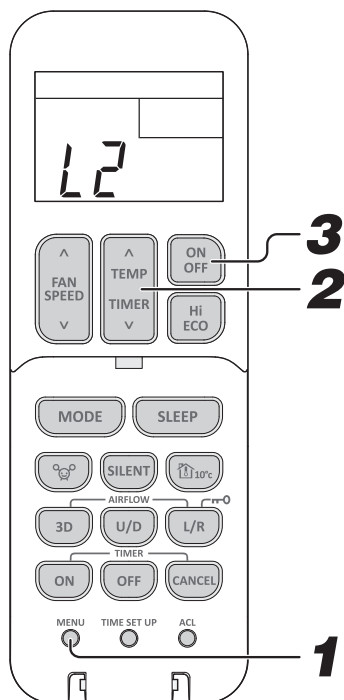

1 Selezionare la Regolazione della luminosità del display premendo l'interruttore MENU.

2 Selezionare il livello di luminosità premendo il pulsante " ^ o v (TEMP/TIMER)".



3 Premere il pulsante ON/OFF.

Funzionamento di SELF CLEAN

- La funzione SELF CLEAN dovrebbe essere eseguita dopo il funzionamento AUTO, COOL e DRY per eliminare i residui di umidità dall'interno dell'apparecchio e per contrastare l'accumulo di polvere e batteri. (Incluso quando viene arrestato da TIMER)

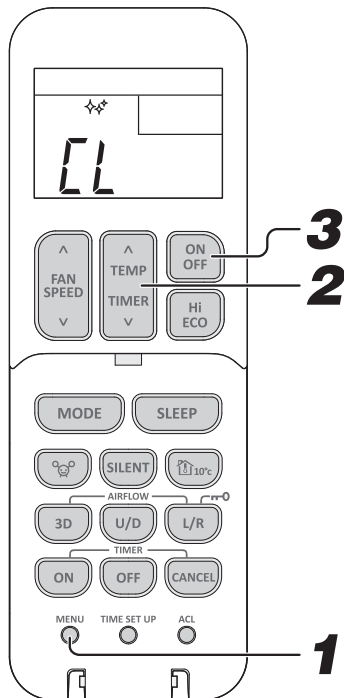

1 Selezionare l'operazione SELF CLEAN premendo l'interruttore MENU.

2 Selezionare SELF CLEAN premendo il pulsante " ^ o v (TEMP/TIMER)".



3 Premere il pulsante ON/OFF.

NOTA

- Dopo due ore, il condizionatore interrompe automaticamente la funzione SELF CLEAN. Per arrestare immediatamente il condizionatore, premere il pulsante ON/OFF.
- L'operazione SELF CLEAN non viene eseguita dopo che sono state eseguite le operazioni CALDO e VENTOLA, OFF TIMER, SLEEP e ALLERGEN CLEAR.
- Durante l'operazione di SELF CLEAN, la ventola dell'apparecchio entra in funzione per circa due ore.
- La spia RUN si illumina durante il funzionamento SELF CLEAN. (3 secondi ON, 1 secondo OFF)
- Premendo il pulsante SLEEP, ALLERGEN CLEAR o NIGHT SETBACK durante il funzionamento di SELF CLEAN si annulla il funzionamento di SELF CLEAN e l'unità viene impostata in funzionamento di SLEEP, ALLERGEN CLEAR o NIGHT SETBACK.
- Questa funzione non consente di rimuovere muffe, germi o sporco che hanno già aderito all'unità.

Riscald. - Controllo vent. in OFF-termo

- Quando la temperatura della stanza raggiunge il valore impostato durante l'operazione di riscaldamento, il termostato per il riscaldamento si spegne.
È possibile selezionare il Riscald. - Controllo vent. in OFF-termo.

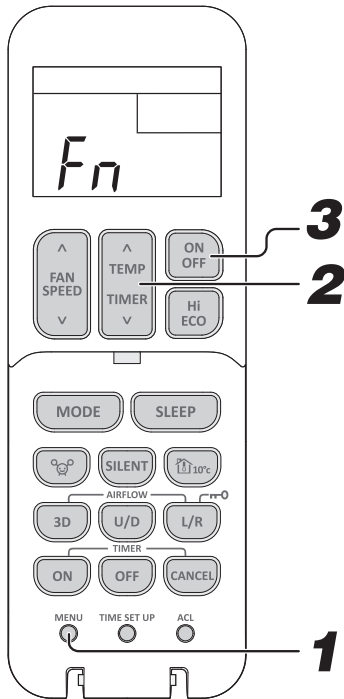

1 Selezionare il Riscald. - Controllo vent. in OFF-termo premendo l'interruttore MENU.

2 Selezionare il controllo della ventola premendo il pulsante " ^ o v (TEMP/TIMER)".

$F_n \Leftrightarrow FP \Leftrightarrow FO \Leftrightarrow F1 \Leftrightarrow F2$
 Display iniziale Funzione camino Funzione normale Funzione intervallo Funzione di arresto

<i>FP</i>	L'unità funziona alla FAN SPEED (VELOCITÀ DELLA VENTOLA) impostata dal telecomando. È possibile far circolare nella stanza il calore generato da altre fonti di calore attraverso il funzionamento continuo della ventola interna.
<i>FO</i>	Il condizionatore controlla FAN SPEED (VELOCITÀ DELLA VENTOLA) automaticamente.
<i>F1</i>	La ventola interna avvia e arresta interrompe il funzionamento ad intervalli periodici per evitare correnti di freddo durante il riscaldamento in OFF-termo.
<i>F2</i>	La ventola interna si arresta. Per utilizzare questa funzione, è necessario un ulteriore intervento, quindi consultare il proprio rivenditore. In caso contrario, potrebbe essere necessario del tempo per tornare al riscaldamento e la capacità di riscaldamento potrebbe essere insufficiente.

3 Premere il pulsante ON/OFF.

NOTA

- Riscald. - Controllo vent. in OFF-termo, una volta configurato, resta memorizzato nel condizionatore anche in caso di disinserimento dell'alimentazione elettrica. Per modificare Riscald. - Controllo vent. in OFF-termo, reimpostarlo con il telecomando.

Impostazione modalità SILENT

- Questa funzione consente di regolare il volume del suono emesso dall'unità esterna durante il funzionamento di SILENT su 2 livelli.

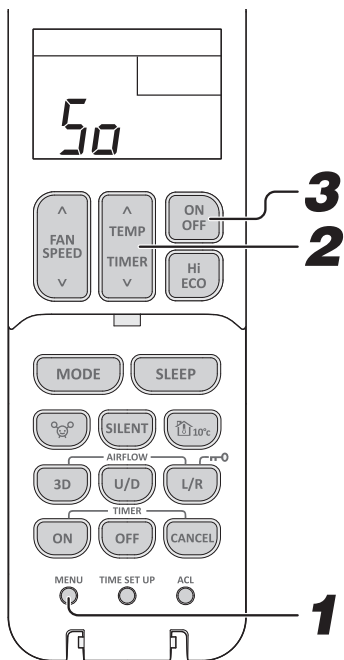

1 Selezionare Impostazione modalità SILENT premendo l'interruttore MENU.

2 Selezionare la modalità SILENT premendo il pulsante "▲ o ▼ (TEMP/TIMER)".

50 ⇔ 51 ⇔ 52
 Display iniziale Modalità SILENT 1 Modalità SILENT 2

51 Questa modalità può ridurre il rumore proveniente dall'unità esterna.

52 Questa modalità è sempre più silenziosa della modalità SILENT 1.

3 Tenere premuto il pulsante di ON/OFF con orientamento verso l'unità interna.

NOTA

- L'impostazione modalità SILENT, una volta configurata, resta memorizzata nel condizionatore anche in caso di disinserimento dell'alimentazione elettrica. Per modificare l'impostazione modalità SILENT, reimpostarla con il telecomando.

Impostazione comunicazione LAN wireless

- La comunicazione LAN wireless può essere commutata tra ON e OFF. L'Impostazione comunicazione LAN wireless può essere impostata indipendentemente dal fatto che il condizionatore sia spento o in funzione.

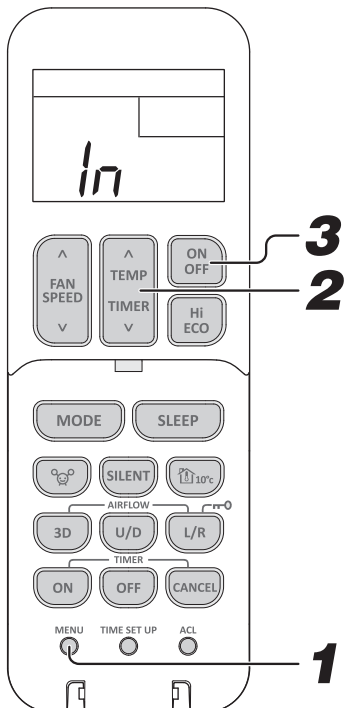

1 Selezionare l'Impostazione comunicazione LAN wireless premendo l'interruttore MENU.

2 Selezionare la comunicazione LAN wireless premendo il pulsante "▲ o ▼ (TEMP/TIMER)".

In ⇒ In ^{ON} ⇔ In ^{OFF}
 Display iniziale Comunicazione LAN wireless ON Comunicazione LAN wireless OFF

3 Premere il pulsante ON/OFF.

NOTA

- L'impostazione comunicazione LAN wireless, una volta configurata, resta memorizzata nel condizionatore anche in caso di disinserimento dell'alimentazione elettrica. Per modificare l'impostazione comunicazione LAN wireless, reimpostarla con il telecomando.
- Se l'impostazione di comunicazione tramite LAN wireless è impostata su OFF, la connessione alla LAN wireless non sarà disponibile.

Impostazione di Inizializzazione dell'interfaccia LAN wireless

- Se si desidera resettare l'impostazione LAN wireless, è possibile inicializzarla per riportarla allo stato in cui si trovava al momento dell'acquisto. Una volta inicializzata l'impostazione LAN wireless, vengono cancellati dati quali l'impostazione di rete.

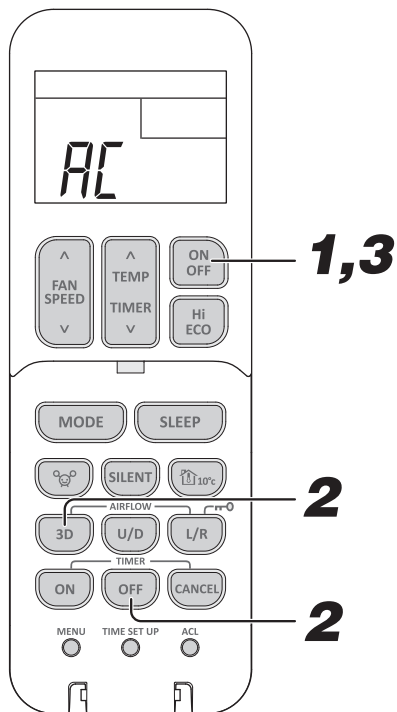

1 Se il condizionatore è in funzione, arrestarlo premendo il tasto ON/OFF.

L'inizializzazione dell'impostazione LAN wireless non può essere effettuata con l'unità in funzione.

2 Premere i pulsanti OFF TIMER e 3D AUTO contemporaneamente per almeno 5 secondi.

Il display AC sul telecomando lampeggia.

3 Premere il pulsante ON/OFF per 5 secondi.

Come cancellare

Premere il pulsante CANCEL.

NOTA

- Accertarsi di inicializzare l'impostazione quando cambia l'utente del condizionatore o quando il condizionatore viene smaltito.



Se si desidera connettersi alla rete tramite la LAN wireless, consultare il "Manuale di connessione LAN wireless" nella pagina seguente.

https://www.mhi-mth.co.jp/en/products/detail/air-conditioner_users_manual.html#RSA012A148

Operazione PRESET

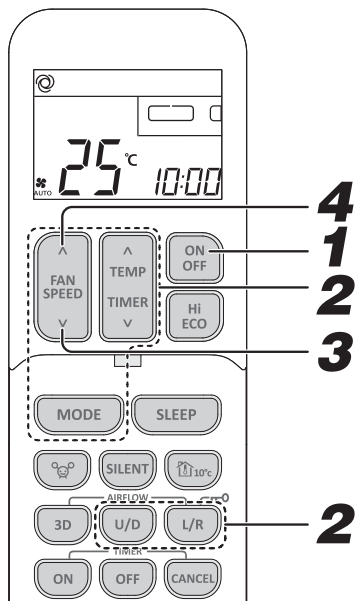

Come salvare

- Con questa operazione è possibile salvare l'impostazione preferita per il futuro. Quando il condizionatore è spento, avviare l'operazione dal Punto 1. Quando il condizionatore è in funzione, avviare l'operazione dal Punto 2.

1

Premere il pulsante ON/OFF.

2

Selezionare l'impostazione preferita di OPERATION MODE, TEMPERATURE, FAN SPEED e direzione di AIRFLOW.

3

Premere il pulsante "FAN SPEED v" per almeno 3 secondi.

L'impostazione preferita per un'operazione futura viene salvata.  viene visualizzato per qualche istante.

Come iniziare

- L'operazione può essere eseguita con le impostazioni salvate.

4

Premere il pulsante "FAN SPEED ^" per almeno 3 secondi.

L'operazione PRESET si avvia.

NOTA

- Quando si preme il pulsante "FAN SPEED ^" per almeno 3 secondi per l'operazione PRESET durante l'operazione 3D AUTO o HIGH POWER, viene annullata.
- Quando si preme il pulsante "FAN SPEED ^" per almeno 3 secondi per l'operazione PRESET durante l'operazione ECONOMY, continua.

Pulizia e manutenzione

Prima della manutenzione

Disinserire l'alimentazione elettrica.



- Non versare alcun liquido sull'unità.
- Non toccare le alette di alluminio sullo scambiatore di calore.
- Quando si rimuove il pannello di entrata dell'aria, usare una scala o un piano d'appoggio stabile che consenta di reggersi saldamente.

Non utilizzare i seguenti elementi:

- Acqua calda (40 °C e più)
Causerà deformazioni o scolorirà l'apparecchio.
- Petrolio, solvente per vernici, benzene o trielina, etc.
Causeranno deformazioni o graffi all'apparecchio.

Durante il periodo operativo

Pulizia del filtro dell'aria

1 Rimuovere il filtro dell'aria

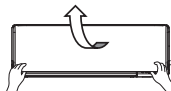

2 Pulizia

Se il filtro è molto sporco, pulirlo con acqua calda (circa 30 °C) ed asciugarlo accuratamente.

ATTENZIONE

- Non pulire i filtri con acqua bollente.
- Non asciugare i filtri su una fiamma.
- Estrarli con cura.



3 Installare di nuovo il filtro dell'aria

- Tenere fermamente il filtro da entrambi i lati, come illustrato a destra, ed inserire in modo ben saldo.
- L'utilizzo dell'unità senza i filtri dell'aria la renderà polverosa e la danneggerà.



Pulizia dell'apparecchio

- Pulire l'apparecchio con un panno morbido e asciutto o usando un aspirapolvere.
- Se l'apparecchio è estremamente sporco, pulirlo con un panno imbevuto di acqua calda.

Pulizia del pannello di entrata dell'aria

- Rimozione e installazione del pannello d'immissione dell'aria.
 Sotto.
- Il pannello può essere lavato con acqua. Dopo averlo lavato con acqua, assorbire l'eccesso d'acqua e farlo asciugare al riparo dal sole.

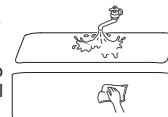

Come aprire e chiudere il pannello di entrata dell'aria

Per aprire

Collocare i pollici su entrambi i lati della parte inferiore del pannello e sollevare il pannello in avanti in modo che si apra di circa 60 gradi.

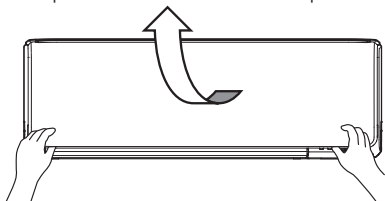

Per richiudere

Spingere su entrambi gli angoli del pannello in modo uniforme e premere ulteriormente e leggermente al centro.

Come rimuovere e installare il pannello di entrata dell'aria

Rimozione

Quando si rimuove il pannello d'immissione dell'aria per la pulizia dell'interno o altri scopi, aprire il pannello per 90 gradi e quindi estrarlo verso l'avanti.

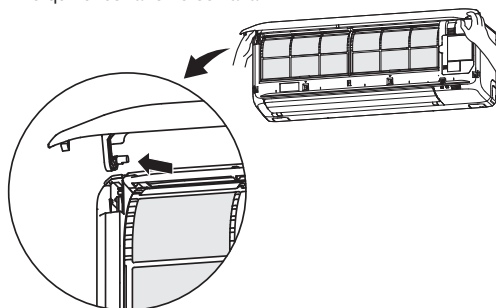

Installazione

Inserire il braccio del pannello nell'alloggiamento sul pannello anteriore dalla posizione mostrata di seguito, tenere entrambe le estremità della parte inferiore del pannello, abbassarlo lentamente, quindi spingerlo leggermente fino a bloccarlo.

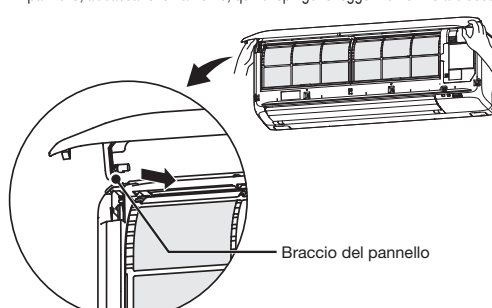

NOTA

- Se il filtro dell'aria è intasato dalla polvere ecc. la capacità di raffreddamento viene ridotta, l'apparecchio è più rumoroso e consuma più elettricità. Pulite quindi regolarmente il filtro dell'aria a intervalli appropriati.

Al termine della stagione

- 1 Attivare la ventilazione per 2-3 ore.**
Asciugare l'interno dell'apparecchio.
- 2 Arrestare l'unità e disinserire l'alimentazione elettrica.**
L'unità assorbe circa 4 W anche quando non è in funzione. Il disinserimento dell'alimentazione elettrica contribuisce a risparmiare energia elettrica e a contenere i costi.
- 3 Pulire e reinserire i filtri dell'aria.**
- 4 Pulire sia l'unità interna che quella esterna.**
- 5 Rimuovere le batterie dal telecomando.**

All'inizio della stagione

- 1 Assicurarsi che il cablaggio di terra non sia strappato o sconnesso.**
- 2 Accertarsi che non siano presenti tracce di corrosione o ruggine sul telaio della base dell'unità esterna.**
- 3 Assicurarsi che non siano presenti ostacoli che bloccano il flusso d'aria attorno alle aperture delle bocchette d'ingresso e uscita dell'unità interna e di quella esterna.**
- 4 Inserire l'alimentazione elettrica.**
- 5 Inserire le batterie nel telecomando.**

Installazione, ispezione e sostituzione del filtro di pulizia dell'aria.

1. Aprire il pannello di entrata dell'aria e rimuovere i filtri dell'aria.  Pagina 29
2. Rimuovere il filtro per l'eliminazione degli allergeni (arancione chiaro) dal condizionatore d'aria e ispezionare il filtro. Utilizzare un aspirapolvere per rimuovere la polvere o sporczia dal filtro per l'eliminazione degli allergeni. Sostituire il filtro per l'eliminazione degli allergeni qualora non sia possibile pulirlo o nel caso in cui sia installato da circa 1 anno.
(Il filtro per l'eliminazione degli allergeni deve essere sostituito dopo circa 1 anno di utilizzo. Tuttavia, il periodo di utilizzo effettivo varia a seconda delle condizioni di impiego del filtro.)

Rimuovere il filtro deodorante fotocatalitico lavabile (Arancione) dal condizionatore d'aria e ispezionare il filtro. Rimuovere periodicamente la polvere o la sporczia dal filtro deodorante fotocatalitico lavabile. Se il filtro deodorante fotocatalitico lavabile risulta particolarmente sporco, è possibile lavarlo con acqua. Tuttavia, essendo il filtro fragile, non strofinarlo con eccessiva forza. Una volta lavato, esporlo alla luce del sole per asciugarlo. L'esposizione del filtro alla luce del sole consente di rivitalizzare l'effetto deodorante.

3. Installare il filtro per la pulizia dell'aria nel condizionatore d'aria.

NOTA

- Il filtro per l'eliminazione degli allergeni e il filtro deodorante fotocatalitico lavabile possono essere installati sul lato destro o su quello sinistro del condizionatore di aria.
- Installare il filtro per l'eliminazione degli allergeni con il lato arancione chiaro in posizione anteriore.

4. Installare i filtri dell'aria e chiudere il pannello di entrata dell'aria.  Pagina 29

⚠ ATTENZIONE

- Lo scambiatore di calore può ferire le dita.
- Reggersi saldamente su una scala a pioli o un altro oggetto stabile per rimuovere il pannello di entrata dell'aria e i filtri.

Per la sostituzione del filtro di pulizia dell'aria, rivolgersi al rivenditore.

Voce	Caratteristiche	Colore
Filtro per l'eliminazione degli allergeni	Grazie all'azione degli enzimi è possibile eliminare gli allergeni che si accumulano nel filtro e che potrebbero causare allergie.	Arancione chiaro
Filtro deodorante fotocatalitico lavabile	Le fonti degli odori presenti sul filtro sono dissolte, con il risultato di un effetto deodorante.	Arancione

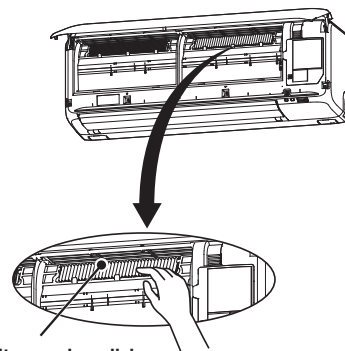

Filtro per la pulizia dell'aria

Installazione appropriata

Posizione idonea all'installazione

- Non frapporte, di fronte all'unità interna, alcuna ostruzione che impedisca una ventilazione ed un funzionamento corretti.
- Non installare l'unità in nessuna delle seguenti posizioni:
 - Ove ci sia un pericolo di perdita di gas infiammabili.
 - Luoghi dove ci sono schizzi di liquidi oleosi.
- Se si impiega l'apparecchio in luoghi come acque termali, dove vengono generati gas sulfurei, o zone marittime, esposte a venti di mare, la corrosione potrebbe causare guasti all'apparecchio. Consultare il distributore.
- Il condizionatore ed il telecomando devono trovarsi ad almeno 1 metro di distanza dal televisore e dalla radio.
- Far drenare l'umidità asportata dall'unità interna in un luogo idoneo.

Prestare attenzione anche al rumore prodotto durante il funzionamento

- Per l'installazione dell'apparecchio, scegliere un luogo che possa sopportare il peso dell'apparecchio e non amplifichi il rumore o le vibrazioni durante il funzionamento. Se lungo il tubo flessibile sono trasmesse vibrazioni, fissare l'unità mediante i cuscinetti anti-vibrazioni, posti tra l'unità e le giunzioni.
- Selezionare un punto in cui l'aria fredda o calda e i rumori di funzionamento fra le unità interne ed esterne non causino alcun disturbo ai vicini.
- Oggetti lasciati vicino alle bocche di uscita e di entrata dell'aria dell'unità esterna causano un cattivo funzionamento e rendono l'apparecchio più rumoroso. Non lasciare ostacoli vicino alle bocche di uscita e di entrata dell'aria.
- Se si percepisce un rumore anormale durante il funzionamento, consultare il distributore.

Controllo e manutenzione

- A seconda dell'ambiente di funzionamento, l'interno del condizionatore d'aria può accumulare sporco dopo alcuni anni di funzionamento. Questo fatto ridurrà le prestazioni. Oltre alla normale pulizia, si consiglia l'ispezione e la manutenzione del sistema. (Questo può far sì che il condizionatore d'aria abbia una durata vita più lunga, senza problemi.)
- Per quel che riguarda il controllo e la manutenzione, consultare il negoziante o uno qualsiasi dei centri di assistenza autorizzati (in questo caso si richiedono spese di assistenza).
 - Si consiglia di effettuare il controllo e la manutenzione fuori stagione.
 - Se il cavo di alimentazione di questo apparecchio è danneggiato, deve essere solo sostituito o riparato in un centro autorizzato dalla casa costruttrice, perché per tale operazione servono attrezzature speciali.

Assistenza

- Effettuare i seguenti controlli prima di rivolgersi al Servizio Assistenza.

Il condizionatore non funziona affatto.

- L'interruttore di alimentazione è stato spento?
- Il timer è nella posizione "ON"?
- C'è un'interruzione di corrente o è intervenuta una protezione (interruttore differenziale; fusibile ecc.)?

Raffreddamento o riscaldamento inadeguato

- La temperatura ambiente impostata è corretta?
- I filtri dell'aria sono puliti (non intasati)?
- Ci sono finestre e/o porte aperte?
- La luce del sole entra direttamente nell'ambiente?
- C'è una fonte di calore nell'ambiente?
- Ci sono molte persone nell'ambiente?

Se dopo aver effettuato i controlli esposti a sinistra non si riuscisse ad ottenere un funzionamento normale del condizionatore, e se permangono dei dubbi anche dopo aver consultato pagina 32, o se si verificassero fenomeni come quelli descritti a pagina 33, spegnere l'interruttore di alimentazione e contattare il distributore.

Avviso

Flusso d'aria

L'aria non viene emessa quando si avvia l'operazione HEATING. La spia RUN lampeggia lentamente (è accesa per 1,5 secondi. ed è spenta per 0,5 secondi.)	Il flusso d'aria è bloccato per impedire la fuoriuscita di brezza fredda finché lo scambiatore di calore interno si sia scaldato. (da 2 a 5 minuti).
L'aria non viene emessa per un intervallo compreso tra 5 e 15 minuti oppure viene emessa aria fredda durante l'operazione HEATING. La spia RUN lampeggia lentamente (è accesa per 1,5 secondi. ed è spenta per 0,5 secondi.)	Se la temperatura esterna è bassa e il tasso di umidità è alto, l'apparecchio talvolta si sbrina automaticamente. Attendere. Durante lo sbrinamento, acqua o vapore fuoriescono dall'unità esterna.
L'aria non viene emessa quando si avvia l'operazione DRY. (La spia RUN è accesa)	Il ventilatore interno talvolta si arresta per impedire la rievaporazione dell'umidità asportata e per risparmiare energia.
L'aria calda/fredda non viene espulsa durante il funzionamento in modalità HEATING/COOLING (RISCALDAMENTO/RAFFREDDAMENTO). La spia RUN lampeggia lentamente (è accesa per 0,5 secondi. ed è spenta per 0,5 secondi.)	È possibile impostare solo la funzione Riscaldamento/Raffreddamento. Per annullare l'impostazione, rivolgersi al rivenditore.

Rumorosità

Si percepisce un gorgoglio.	E' il rumore del refrigerante che scorre all'interno dell'unità.
Si percepisce un crepitio.	Ciò è causato dalla dilatazione o dalla compressione di materie plastiche surriscaldate.
Si sentono sibili o ticchettii.	Questo è causato dal funzionamento delle valvole di controllo del refrigerante o da componenti elettrici.
L'unità esterna emette un suono fischiante.	Ciò significa che la velocità di rotazione del compressore sta aumentando o diminuendo.
Ogni tanto potrebbe provenire un suono sibilante ("shoooo") dall'unità spenta.	Si tratta del suono prodotto quando viene arrestata un'altra unità in-terna.

Funzionamento

La funzione timer viene annullata.	<u>Funzione timer utilizzata con telecomando cablato / LAN wireless (Smart M-Air)</u> Le seguenti funzioni del timer impostate tramite il telecomando wireless vengono annullate quando lo stato operativo dell'unità interna cambia a causa di segnali provenienti dal telecomando cablato o dalla LAN wireless (Smart M-Air). In questo momento, lo stato operativo dell'unità interna è diverso dal display del telecomando wireless. Pertanto, si consiglia di impostare solo uno dei timer. <ul style="list-style-type: none">• Funzionamento di SLEEP TIMER• Funzionamento di OFF TIMER• Funzionamento di ON TIMER• Funzionamento di SLEEP TIMER + ON TIMER• Funzionamento di PROGRAM TIMER
Il display del telecomando wireless e le condizioni operative non corrispondono.	

Altro

L'unità non si riavvia immediatamente dopo averla arrestata. (La spia RUN è accesa)	Il riavvio è bloccato per 3 minuti, una volta che si è arrestato il funzionamento per proteggere l'unità. Il timer di protezione del microcomputer, da 3 minuti, riavvia automaticamente il funzionamento.
L'unità emette del vapore durante l'operazione COOL.	Questo fenomeno accade talvolta quando la temperatura e il tasso di umidità dell'ambiente sono molto alti, ma svanirà con l'abbassarsi della temperatura e del tasso di umidità. Chiudere tutte le finestre e le porte per evitare la penetrazione di umidità.
C'è un odore particolare.	L'aria emessa durante il funzionamento può aver odore. Questo è causato da tabacco, cosmetici o altre sostanze che aderiscono all'unità.
Dopo un'interruzione dell'alimentazione, l'unità non si riavvia anche se l'alimentazione è attiva.	Se non è impostata la funzione di riavvio automatico, l'unità non inizia nuovamente e automaticamente. Usare il telecomando per riattivare il funzionamento.
I segnali del telecomando non vengono ricevuti.	I segnali del telecomando potrebbero non venire rilevati quando il ricevitore segnali del condizionatore è esposto alla luce diretta del sole o a forte illuminazione. In questo caso, attenuare la luce.
Si può formare della condensa sulle griglie della bocca di uscita dell'aria.	Se l'apparecchio è in funzione per lungo tempo e il tasso di umidità è alto, potrebbe formarsi e gocciolare della condensa sulle griglie della bocca di uscita dell'aria.
La ventola non si ferma immediatamente quando si arresta il funzionamento dell'unità.	Ventola unità interna: la ventola non si ferma dopo 2 ore se impostata sul funzionamento in modalità SELF CLEAN. Ventola unità esterna: la ventola non si ferma per un periodo di circa un minuto per proteggere l'unità.
La spia RUN rimane accesa anche se il funzionamento è stato arrestato.	La spia RUN si illumina durante il funzionamento SELF CLEAN. La spia RUN si spegne quando il funzionamento SELF CLEAN si arresta.

Mettersi in contatto con il proprio distributore

■ Spegnerne immediatamente l'interruttore di alimentazione e informare il distributore nei seguenti casi:

- Le protezioni sull'alimentazione (interruttore differenziale; fusibile) intervengono spesso.
- Il cavo è estremamente caldo.
Il rivestimento del cavo è danneggiato.
- Si osservano disturbi sulla TV, la radio o altri apparecchi.
- L'interruttore non attiva il funzionamento.
- Si percepisce un rumore anormale durante il funzionamento.
- In caso di anomalie, disinserire immediatamente l'alimentazione elettrica e reinserirla dopo 3 minuti. Riavviare l'operazione mediante il pulsante ON/OFF del telecomando e verificare se le anomalie continuano.
- Le spie RUN e TIMER sul display dell'unità lampeggiano velocemente (accesa per 0,5 secondi, spenta per 0,5 secondi) o le spie non funzionano.

Funzione di avvio automatico

- La funzione di avvio automatico registra lo stato operativo del condizionatore d'aria immediatamente precedente il momento dello spegnimento dovuto ad un'interruzione di alimentazione, e ripristina automaticamente le operazioni, una volta riottenuta l'alimentazione.
- Le seguenti impostazioni saranno cancellate:
 - Impostazioni del timer
 - Funzionamento HIGH POWER

NOTA

- La funzione di avvio automatico è impostata al momento della spedizione del condizionatore d'aria dalla fabbrica. Contattate il vostro rivenditore nel caso desideriate disattivare questa funzione.
- Se si verifica un'interruzione di corrente, l'impostazione del timer viene cancellata. Una volta ripristinata la corrente, impostare di nuovo il timer.

Funzione di autodiagnosi

■ Cerchiamo costantemente di offrire un migliore servizio ai consumatori installando rivelatori-spia che indicano il funzionamento anomalo di ogni funzione nel modo seguente:

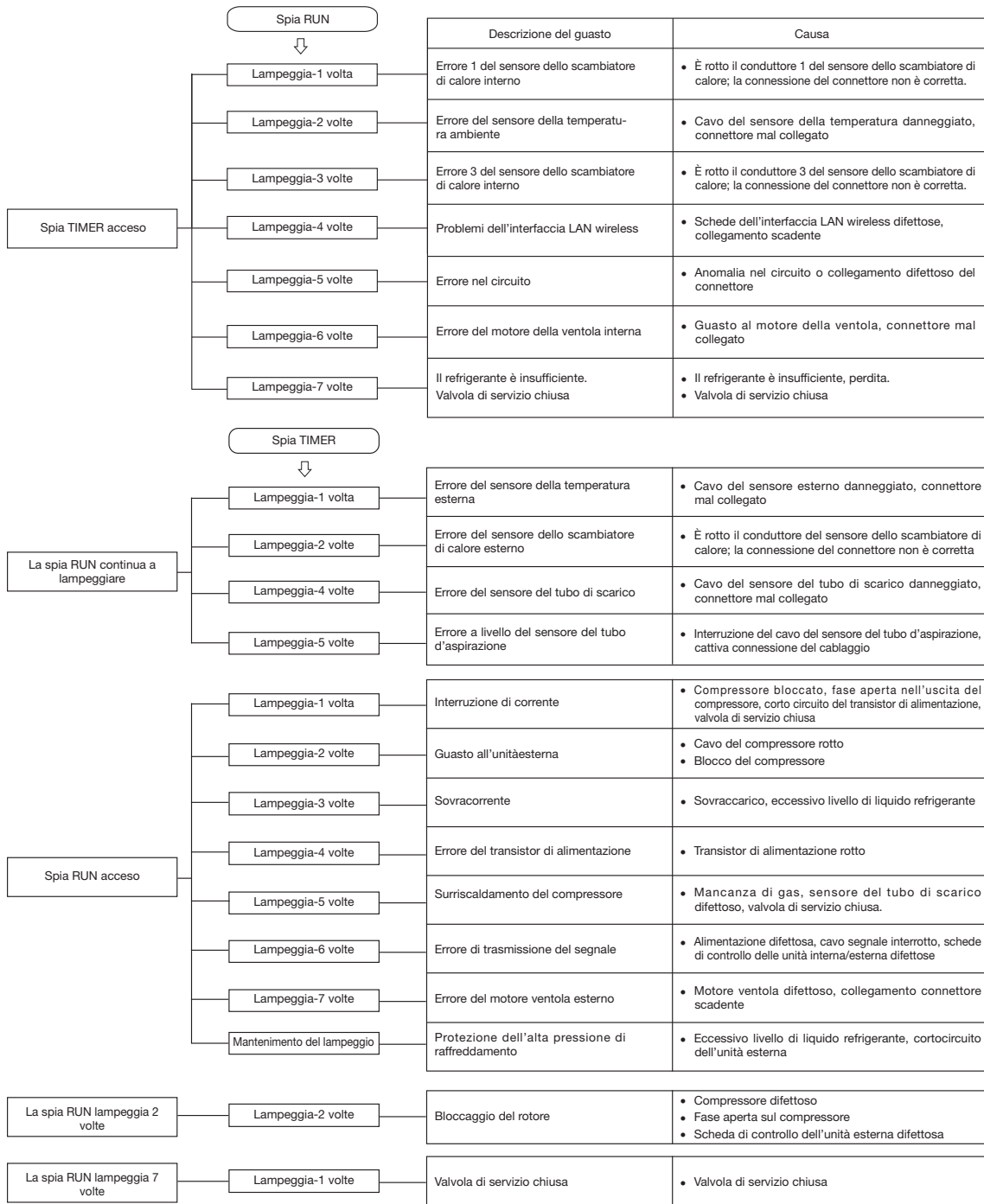

EU DECLARATION OF CONFORMITY

MITSUBISHI HEAVY INDUSTRIES THERMAL SYSTEMS, LTD.
2-3, Marunouchi 3-chome, Chiyoda-ku, Tokyo, 100-8332, Japan

declare under our sole responsibility that the apparatus referred to in this declaration conforms with the following directives.

Description of apparatus: Split Type Air Conditioner
Model name:

Conformity model list

[Indoor Unit]

Category	Model
SRK Series	SRK20ZT-WF
	SRK25ZT-WF
	SRK35ZT-WF
	SRK42ZT-WF
	SRK50ZT-WF
	SRK20ZT-WFB
	SRK25ZT-WFB
	SRK35ZT-WFB
	SRK42ZT-WFB
	SRK50ZT-WFB
	SRK20ZT-WFT
	SRK25ZT-WFT
	SRK35ZT-WFT
	SRK42ZT-WFT
	SRK50ZT-WFT

[Outdoor Unit]

Category	Model
SRC Series	SRC20ZT-W
	SRC25ZT-W
	SRC35ZT-W
	SRC42ZT-W
	SRC50ZT-W
	SRC20ZT-WB
	SRC25ZT-WB
	SRC35ZT-WB
	SRC42ZT-WB
SRC50ZT-WB	

Relevant EU Directives :

Machinery 2006/42/EC

Applied Standards / Regulations :

EN 60335-1

EN 60335-2-40

Authorised Representative in the EU :

MHIAE SERVICES B.V.

Herikerbergweg 238, Luna ArenA, 1101 CM Amsterdam, Netherlands

P.O.Box 23393 1100 DW Amsterdam, Netherlands





MITSUBISHI HEAVY INDUSTRIES THERMAL SYSTEMS, LTD.

2-3, Marunouchi 3-chome, Chiyoda-ku, Tokyo, 100-8332, Japan (Japonya)
<https://www.mhi-mth.co.jp/en/>

MITSUBISHI HEAVY INDUSTRIES AIR-CONDITIONING EUROPE, LTD.

5 The Square, Stockley Park, Uxbridge, Middlesex, UB11 1ET, United Kingdom
Tel : +44-333-207-4072
<https://mhiae.com>

MHIAE SERVICES B.V.

(Wholly-owned subsidiary of MITSUBISHI HEAVY INDUSTRIES AIR-CONDITIONING EUROPE, LTD.)

Herikerbergweg 238, Luna Arena, 1101 CM Amsterdam, Netherlands
P.O.Box 23393 1100 DW Amsterdam, Netherlands
Tel : +31-20-406-4535
<http://www.mhiaeservices.com/>