

AFSTANDSBEDIENING RC-EX3A INSTALLATIEHANDLEIDING

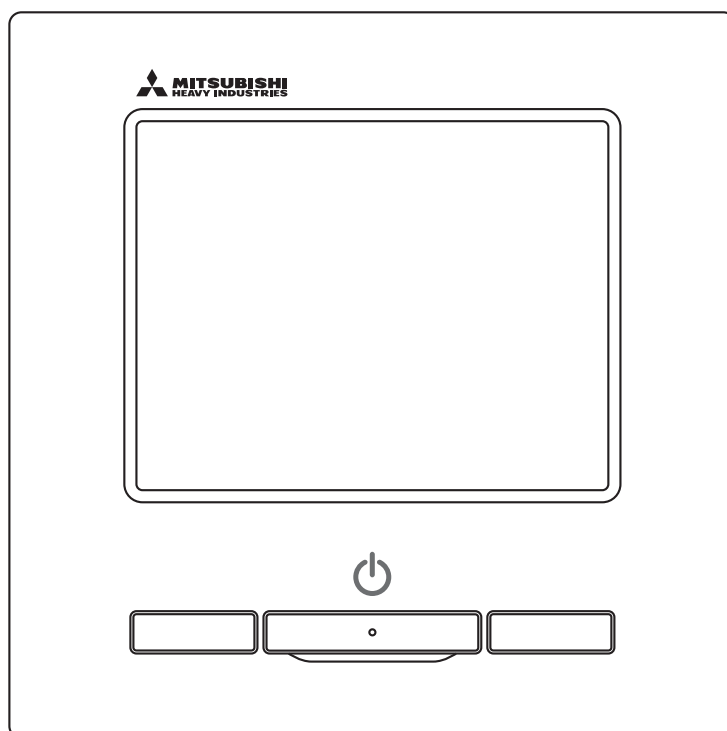

Inhoud

1. Veiligheidsinstructies	4
2. Toebehoren & voorbereiding op locatie	5
3. Installatieplaats	6
4. Installatieprocedure	6
5. Hoofd/Sub-instelling bij gebruik van meerdere afstandsbedieningen	8
6. Functies en menuopties van de afstandsbediening	9
7. Hoofdditem	11
8. Inschakelen en initialiseren	13
9. Installatie-instellingen en testrun	15
10. RC functie instellingen	18
11. Instellingen binnenunit	21
12. Service en onderhoud	29
13. Selecteer de taal	33

1. Veiligheidsinstructies

- Lees deze handleiding aandachtig door voordat u de unit installeert.

Het is van groot belang dat u zich strikt houdt aan alle onderstaande aanwijzingen.

⚠ WAARSCHUWING Als u zich niet aan deze instructies houdt, kan dit ernstige ongelukken, zoals zwaar lichamelijk letsel of zelfs de dood, tot gevolg hebben.





⚠ LET OP Het niet opvolgen van deze instructies kan leiden tot lichamelijk letsel of schade aan eigendommen.

Afhankelijk van de omstandigheden, kunnen de gevolgen zeer ernstig zijn.

- In de tekst worden de volgende pictogrammen gebruikt.

	Nooit doen.		Volg altijd de gegeven instructies nauwkeurig op.
--	-------------	---	---

- Bewaar deze handleiding op een veilige plaats en zorg dat u deze zo nodig kunt raadplegen. Toon deze handleiding aan installateurs bij verplaatsing of reparatie van de unit. Als de unit van eigenaar wisselt, moet deze handleiding aan de nieuwe eigenaar worden gegeven.

⚠ WAARSCHUWING	
	<ul style="list-style-type: none">• Neem contact op met uw dealer of een erkend bedrijf voor de installatie van de unit. Een onjuiste installatie door uzelf kan resulteren in een elektrische schok, brand of valschade.
	<ul style="list-style-type: none">• Installatiewerkzaamheden dienen correct overeenkomstig deze installatiehandleiding te worden uitgevoerd. Een onjuiste uitgevoerde installatie kan resulteren in een elektrische schok, brand of defect.
	<ul style="list-style-type: none">• Gebruik de accessoires en gespecificeerde onderdelen voor de installatiewerkzaamheden. Het gebruik van niet gespecificeerde onderdelen kan resulteren in uitval, brand of een elektrische schok.
	<ul style="list-style-type: none">• Installeer de unit correct op een plaats met voldoende kracht om het gewicht te dragen. Als de plaats niet sterk genoeg is, kan de unit vallen en lichamelijk letsel veroorzaken.
	<ul style="list-style-type: none">• Zorg ervoor dat de werkzaamheden voor de elektrische bedrading worden uitgevoerd door een gekwalificeerde elektricien en gebruik het exclusieve circuit. De voedingsbron met onvoldoende en onjuiste werkzaamheden, kan een elektrische schok of brand veroorzaken.
	<ul style="list-style-type: none">• Schakel de hoofdvoeding UIT voordat u begint aan elektrotechnische werkzaamheden. Anders loopt u het risico van een elektrische schok, brand of defect.
	<ul style="list-style-type: none">• Pas de unit niet aan. Dit kan resulteren in een elektrische schok, brand of defect.
	<ul style="list-style-type: none">• Schakel de stroomonderbreker UIT voordat u de unit repareert of controleert. De unit repareren of controleren met de stroomonderbreker ingeschakeld, kan tot elektrische schokken of lichamelijk letsel leiden.
	<ul style="list-style-type: none">• Installeer de unit niet in een ongeschikte omgeving of ergens waar brandbare gassen (zich) kunnen ontstaan, instromen, lekken of ophopen. Als de unit wordt gebruikt op plaatsen waar zich in de lucht oliedamp, stoom, dampen van organische oplosmiddelen, corrosief gas (ammoniak, zwavel(zuur), etc.) bevindt of waar een zuur- of basische oplossing, speciale spray, etc. wordt gebruikt, kan dit leiden tot een elektrische schok, defecten, rook of brand ten gevolge van verhoogde slijtage of corrosie.
	<ul style="list-style-type: none">• Installeer de unit niet op een plaats waar relatief veel waterdamp of condensatie voorkomt. Dit kan resulteren in een elektrische schok, brand of defect.
	<ul style="list-style-type: none">• Gebruik de unit niet op een plaats waar deze nat kan worden, zoals een wasruimte. Dit kan resulteren in een elektrische schok, brand of defect.
	<ul style="list-style-type: none">• Bedien de unit niet met natte handen. Dit kan elektrische schokken veroorzaken.
	<ul style="list-style-type: none">• Reinig de unit niet met water. Dit kan resulteren in een elektrische schok, brand of defect.
	<ul style="list-style-type: none">• Gebruik de gespecificeerde kabels voor de bedrading en sluit deze met de nodige voorzichtigheid aan om elektronische onderdelen te beschermen tegen invloeden van buitenaf. Onjuiste aansluiting of bevestiging kan leiden tot overmatige verhitting, brand, etc.
	<ul style="list-style-type: none">• Dicht de inlaatopening voor de afstandsbedieningskabel af met kit. Als dauw, water, insecten, etc. door de opening binnendringen, kan dit resulteren in een elektrische schok, brand of defect. Als dauw of water in de unit terechtkomt, kan dit tot afwijkingen van het schermdisplay leiden.

⚠ WAARSCHUWING



- **Wanneer u de unit installeert in een ziekenhuis, telecommunicatiefaciliteit, etc. moet u maatregelen nemen om de kans op elektrische storingen te verminderen.**

Deze kunnen een onjuiste werking of defect tot gevolg hebben door gevaarlijke effecten op de omvormer, de eigen stroomgenerator, hoogfrequente medische apparatuur, radiocommunicatieapparatuur, etc.

De signalen die door de afstandsbediening worden uitgezonden, kunnen medische apparatuur of communicatie-apparatuur beïnvloeden en medische activiteiten, videouitzendingen verstoren en/of elektrische interferentie veroorzaken.



- **Plaats altijd het bovenste deel van de behuizing weer (terug) op de afstandsbediening..**

Als dauw, water, insecten, etc. door de opening binnendringen, kan dit resulteren in een elektrische schok, brand of defect.

⚠ LET OP



- **Installeer de afstandsbediening niet op de volgende plaatsen.**

(1) Dit kan leiden tot een defect of vervorming van de afstandsbediening.

- Waar deze is blootgesteld aan direct zonlicht
- Als de omgevingstemperatuur 0 °C wordt of lager of 40 °C of hoger
- Op oneffen (niet-platte) oppervlakken
- Waar de sterkte van het installatiegebied onvoldoende is

(2) Er kan vocht aanwezig zijn op interne onderdelen van de afstandsbediening, wat tot een schermfout kan leiden.

- Plaats met hoge vochtigheid waar condensatie optreedt in de afstandsbediening
- Waar de afstandsbediening nat wordt

(3) Er kan geen nauwkeurige kamertemperatuur worden gedetecteerd met de temperatuursensor van de afstandsbediening.

- Waar de gemiddelde kamertemperatuur niet kan worden gedetecteerd
- In de buurt van een apparaat dat warmte genereert
- Plaats beïnvloed door buitenlucht door het openen en sluiten van de deur
- Plaats blootgesteld aan direct zonlicht of wind van de airconditioning
- Plaats waar het verschil tussen de muur- en kamertemperatuur groot is



- **Gebruik de desbetreffende software om via USB op een pc aan te sluiten. Sluit geen andere USB-apparaten en de afstandsbediening tegelijkertijd aan.**

Dit kan een defect of uitval van de afstandsbediening of pc leiden.

2. Toebehoren & voorbereiding op locatie

De volgende onderdelen worden geleverd.

Toebehoren	Afstandsbediening hoofdunit, houtschroef (ø3.5 x 16) 2 stuks, beknopt overzicht
------------	---

De volgende onderdelen worden ter plaatse geregeld. Bereid ze voor overeenkomstig de desbetreffende installatieprocedures.

Itemnaam	Aantal	Opmerking
Voor 1 of 2 stuks (JIS C8340 of equivalent)	1	
Stalen pijp met dunne wand voor elektriciteit "Installatie direct op een muur" (JIS C8305 of equivalent)	Als nodig	Deze zijn niet nodig bij installatie direct op een muur.
Borgmoer, doorvoer (JIS C8330 of equivalent)	Als nodig	
Verdeelwapening (JIS C8425 of equivalent)	Als nodig	Nodig om afstandsbedieningskabel over de muur te leiden.
Kit	Passend	Voor het afdichten van openingen
Molly-anker	Als nodig	
Afstandsbedieningskabel (0.3 mm ² , 2 stuks)	Als nodig	Zie juiste tabel indien langer dan 100 m

Als de kabel langer is dan 100 m, is de maximale grootte voor kabels in de behuizing van de afstandsbediening 0.5 mm². Verbind deze met grotere draden nabij de buitenkant van de afstandsbediening. Als u de draden hebt verbonden, moet u ervoor zorgen dat er geen water, etc. kan binnendringen.

≤ 200 m	0.5 mm ² x 2-core
≤ 300m	0,75 mm ² x 2-core
≤ 400m	1,25 mm ² x 2-core
≤ 600m	2,0 mm ² x 2-core

3. Installatieplaats

Beveilig de installatieplaats zoals weergegeven in de afbeelding. Voor de installatiemethode kan "weggewerkte bedrading" of "openliggende bedrading" worden geselecteerd. Voor de richting van de bedrading kan "achter", "middenboven" of "linksboven" worden geselecteerd. Bepaal de installatieplaats met inachtneming van de installatiemethode en de richting van de bedrading.

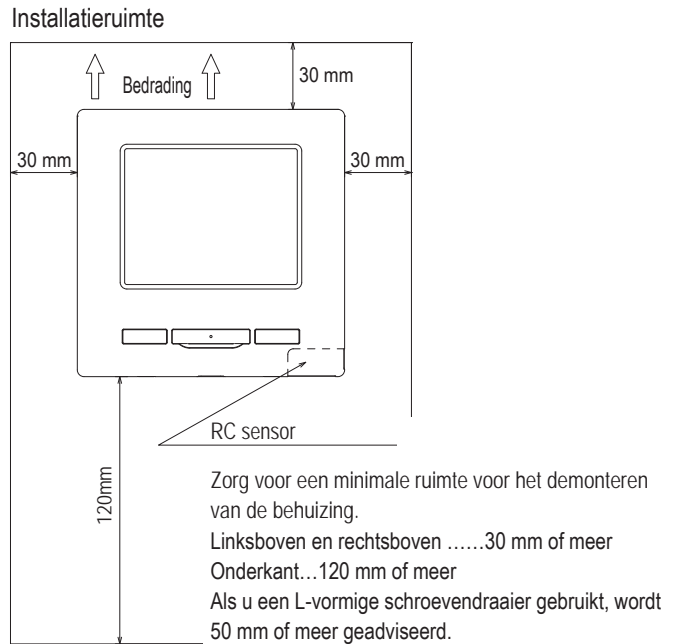

4. Installatieprocedure

Voor de installatiewerkzaamheden en de bedrading voor de afstandsbediening uit overeenkomstig de volgende procedure. Afmetingen (vooraanzicht)

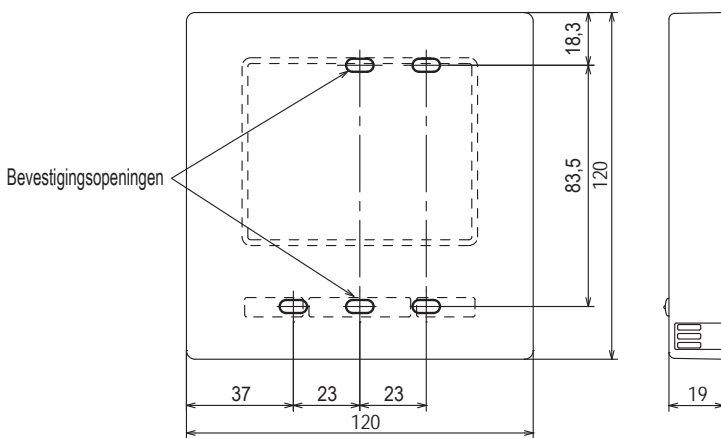

Om het bovenstuk en onderstuk van de behuizing van de afstandsbediening te demonteren nadat ze één keer zijn gemonteerd

- Steek een platkopschroevendraaier (of iets vergelijkbaars) in de uitsparing van het onderste deel van de afstandsbediening en draai het voorzichtig los. Het wordt aanbevolen om het uiteinde van de schroevendraaier met tape in te wikkelen, om het beschadigen van de behuizing te voorkomen. Bescherm het verwijderde bovenste deel van de behuizing tegen vocht en stof.

Printplaatzijde (achteraanzicht)

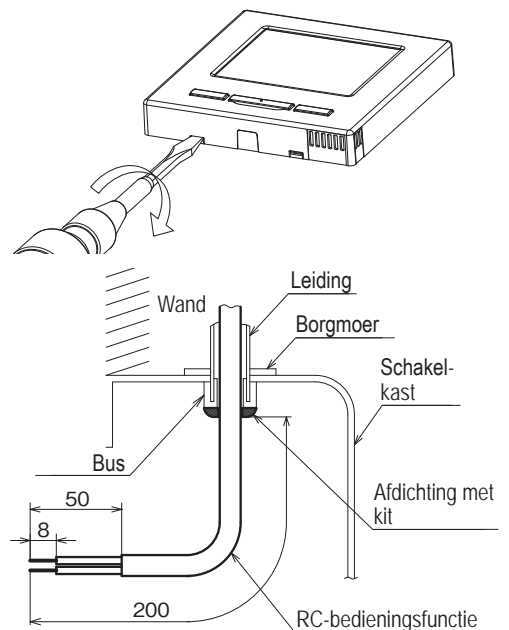
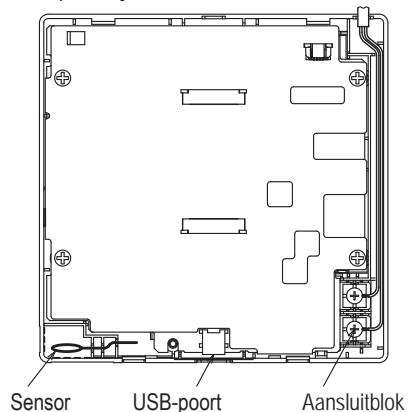

Bij weggewerkte bedrading

(als de bedrading van "Achter" wordt aangesloten)

- Werk de schakelkast en de bedrading van de afstandsbediening van tevoren weg. Dicht de inlaatopening voor de bedrading van de afstandsbediening af met kit.

- ② Als u draden door het onderste deel van de behuizing voert, bevestigt u het onderste deel op 2 plaatsen op de schakelkast.

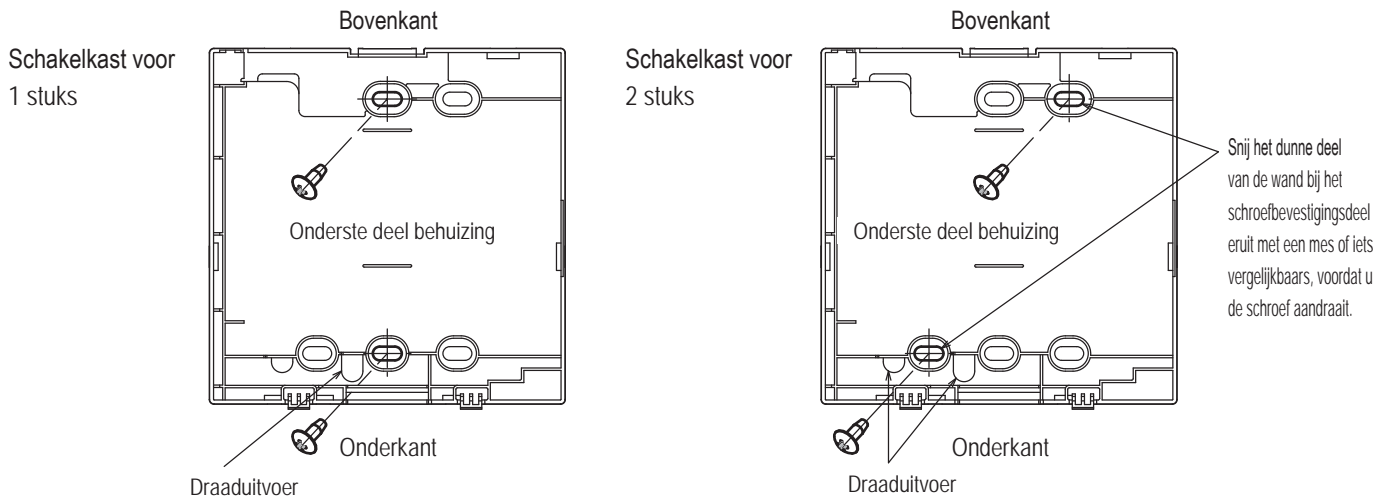

- ③ Verbind de draden van de aansluitpunten X en Y van de afstandsbediening met de aansluitpunten X en Y van de binnenunit. De draden van de afstandsbediening (X, Y) hebben geen polariteit. Als u het onderste deel van de behuizing diagonaal bevestigt op 2 plaatsen, snijdt u het dunne wanddeel op de behuizing uit.
- ④ Bevestig de draden zo, dat de draden om de terminalschroeven op het bovenste deel van de afstandsbediening heen lopen.

Waarschuwingen voor het verbinden van de bedrading

Gebruik geen draden van meer dan 0.5 mm^2 voor bedrading die door de behuizing van de afstandsbediening loopt. Zorg ervoor dat u niet de kabelmantel beknecht. Draai de draadverbinding met de hand vast ($0,7 \text{ Nm}$ of minder). Als u de draad met een elektrische schroefmachine vastdraait, kan deze storing veroorzaken of vervormen.

Bij openliggende bedrading

(als de bedrading van "middenboven" of "linksboven" uit de afstandsbediening wordt aangesloten)

- ③ Snijd de dunne wandgedeelten van de behuizingen uit voor de grootte van de draad.

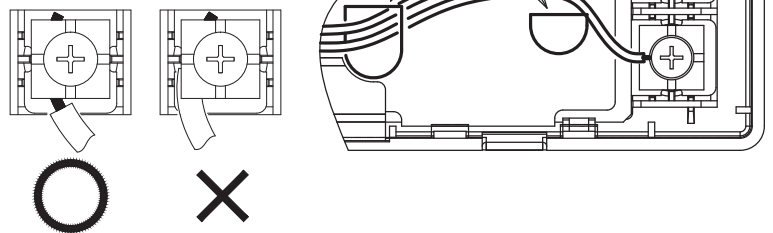

Als u de bedrading van middenboven uitleidt, moet u een gat maken voordat u het bovenste deel scheidt van het onderste deel van de behuizing. Dit vermindert u het risico dat de printplaat beschadigd raakt en vergemakkelijkt volgende werkzaamheden. Wanneer u de bedrading van linksboven uitleidt, moet u oppassen dat u de printplaat niet beschadigt en dat er binnenin geen schilfers van het uitgesneden wandgedeelte achterblijven.

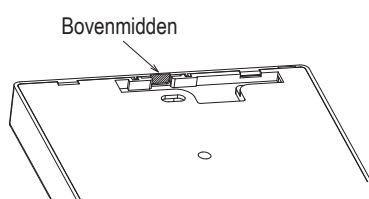

- ② Bevestig het onderste deel van de afstandsbediening op een plat oppervlak met houtschroeven.
- ③ Als de bedrading van middenboven uitleidt, leidt u deze achter het onderste deel van de behuizing langs (gedeelte met uitsparing). (gedeelte met uitsparing)
- ④ Verbind de draden van de aansluitpunten X en Y van de afstandsbediening met de aansluitpunten X en Y van de binnenunit. De draden van de afstandsbediening (X, Y) hebben geen polariteit. Als u het onderste deel van de behuizing diagonaal bevestigt op 2 plaatsen, snijdt u het dunne wanddeel op de behuizing uit.
- ⑤ Plaats het bovenste deel van de behuizing.
- ⑥ Dicht het gebied af ① met kit.

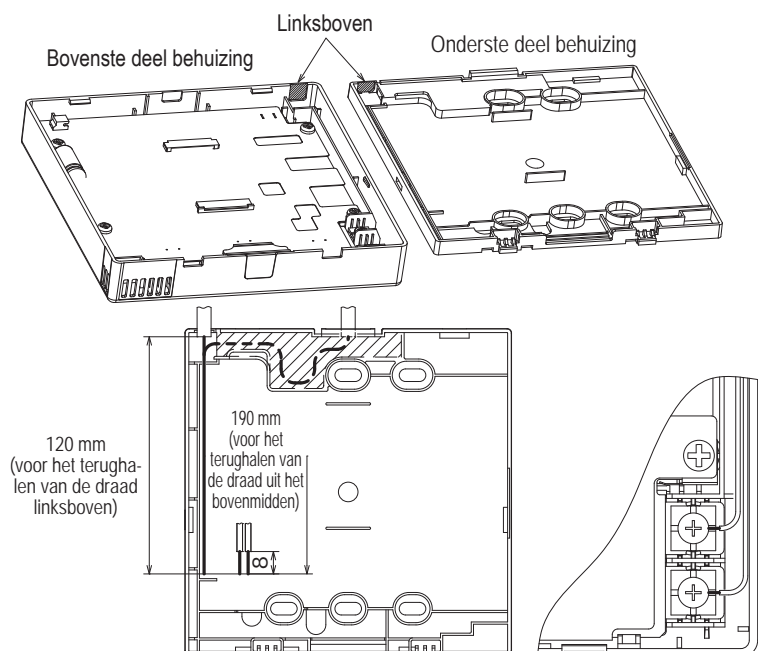

5. Hoofd/Sub-instelling bij gebruik van meerdere afstandsbedieningen

U kunt maximaal twee afstandsbedieningen gebruiken voor 1 binnenunit of 1 groep. De een is de hoofd-RC (master) en de ander is de sub-RC (slave). Het bedieningsfunctiebereik van de hoofd- en sub-RC is verschillend.

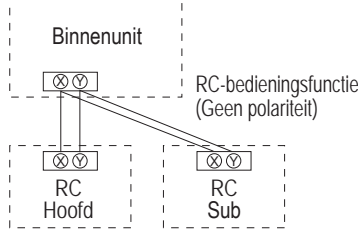

Stel "Hoofd" en "Sub" in zoals beschreven in sectie 8.

RC-bedieningsfunctie		Hoofd	Sub
Start/Stop, Wijzig temperatuurinstelling, Wijzig uitblaasrichting, Auto swing, Wijzig bediening ventilatorsnelheid			
Functies voor high power modus en energiebesparingsmodus			
Regeling stille modus			
Handige functies	Individuele uitblaasluovres instelling	o	x
	Anti-tochtinstelling	o	x
	Tijd klok	o	o
	Pre-set	o	o
	Wekelijkse timer	o	x
	Afwezigheidsinstelling	o	x
	Externe ventilatie	o	o
	Selecteer de taal	o	o
Bediening stille modus			
Energiebesparingsinstellingen			
Filter	Filter signaal herstellen	o	o
Gebruikersinstellingen			
Initialisatie instellingen			
Administrator instellingen	Toestemming/ Verbod-instelling	o	x
	Buitenunit timer stille modus	o	x
	Instelling temperatuurbereik	o	x
	Oplopende temperatuur instellingen	o	x
	Temp. instelscherm	o	o
	Wijzig administrator wachtwoord	o	o
F1/F2 functie instelling			

RC-bedieningsfunctie		Hoofd	Sub		
Onderhoudsinstelling	Installatie-instellingen	Installatiedatum	o	x	
		Onderhoudscontract	o	o	
		Testrun	o	x	
		Statische druk verstelling	o	x	
		Wijzig auto-adressering	o	x	
		Adresinstelling van hoofd binnenunit	o	x	
	Binnenunit back-up	o	x		
	Instellingen bewegingssensor	o	x		
	RC functie instellingen	Master/slave RC	o	o	
		Retourluchttemp.	o	x	
		RC sensor	o	x	
		RC sensor aanpassen	o	x	
Bedrijfsmodus		o	x		
°C / °F		o	x		
Ventilator snelheid		o	x		
Externe invoer		o	x		
Instellingen binnenunit					
Service & Onderhoud	Adres binnenunit		o	o	
	Inspectedatum volgend onderhoud		o	x	
	Data bedrijfsgegevens		o	x	
	Inspec display	Fouthistorie	o	o	
		Weergave afwijkende data	o	x	
		Reset periodieke check	o	o	
	Instellingen binnenunit opslaan		o	x	
	Speciale instellingen	Adres binnenunit wissen		o	x
		CPU reset		o	o
		Initialiseren		o	x
Touchpanel kalibratie		o	o		
Capaciteitsweergave binnenunit					

Advies: Opmerking: verbinding met personal computer

Dit kan worden ingesteld vanaf een pc via de USB poort (mini-B). Voor het maken van een verbinding moet u de afdekking voor de USB-poort van het bovenste deel van de behuizing verwijderen. Plaats de afdekking terug na gebruik. Voor de verbinding is speciale software vereist. Zie de website of de technische gegevens voor meer informatie.

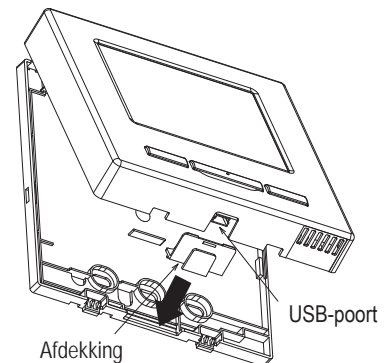

Advies: Initialisatie van wachtwoord

- Administratorwachtwoord (voor dagelijkse instellingen) en servicewachtwoord (voor installatie, testrun en onderhoud) worden gebruikt.
- o Het administrator wachtwoord is standaard "0000" (fabrieksinstelling). U kunt deze instelling desgewenst wijzigen. Raadpleeg hiervoor de gebruikershandleiding. Als het administratorwachtwoord is vergeten, kan het wachtwoord geïnitieerd worden door de schakelaars [F1] en [F2] tegelijkertijd vijf seconden op het invoerscherm van het administratorwachtwoord in te drukken.
 - o Het service wachtwoord is "9999". Dit wachtwoord kan niet worden gewijzigd. Wanneer u het administrator wachtwoord moet invoeren, wordt ook het service wachtwoord geaccepteerd.

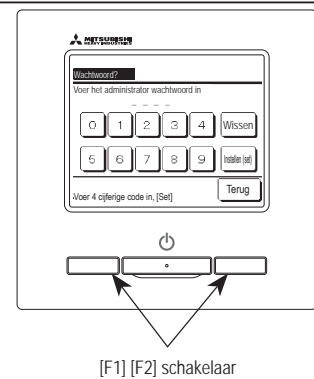

Advies

Wanneer u twee of meer FDT's/FDTC's toevoegt aan één afstandsbediening, gebruik dan alleen een paneel met anti-tochtfunctie of een standaardpaneel.

6. Functies en menuopties van de afstandsbediening

Namen en functies van gedeelten op de afstandsbediening (bedieningsgedeelte)

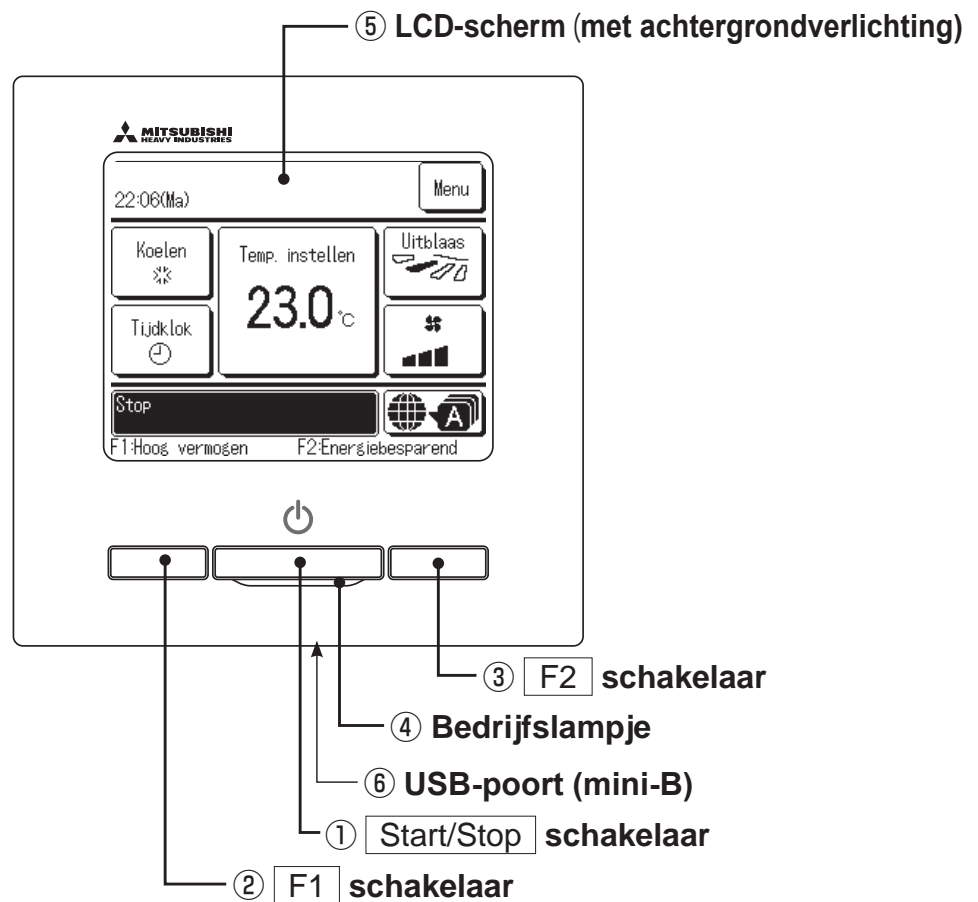

Touchscreensysteem, dat wordt bediend door met een vinger op het LCD-scherm te drukken. dit scherm wordt gebruikt voor alle bedieningsfuncties, behalve de schakelaars ① Start/Stop, ② F1 ③ F2.

① Start/Stop schakelaar

Als u eenmaal op deze knop drukt, start het apparaat. Als u nogmaals op deze knop drukt stopt het apparaat.

② F1 schakelaar ③ F2 schakelaar

Deze schakelaar start de werking die ingesteld is in de F1/F2 functie instelling.

④ Bedrijfslampje

Dit lampje licht groen (geelgroen) op als het apparaat in bedrijf is. Bij een fout wordt het lampje rood (oranje).

De helderheid van het bedrijfslampje kan worden gewijzigd.

⑤ LCD (met achtergrondverlichting)

Als u op het LCD-scherm drukt, gaat de achtergrondverlichting aan.

De achtergrondverlichting gaat na een bepaalde tijd van inactiviteit automatisch weer uit.

De tijdsduur van de achtergrondverlichting kan worden gewijzigd.

Als de achtergrondverlichting is ingesteld op "AAN" en op het scherm wordt gedrukt terwijl de achtergrondverlichting is uitgeschakeld, wordt alleen de achtergrondverlichting ingeschakeld. (Dit gebeurt niet bij de bediening met de schakelaars ①, ② en ③.)

⑥ USB-poort

Via de USB-aansluiting (mini-B) kunt u het apparaat aansluiten op een pc (personal computer). Raadpleeg de bedieningshandleiding bij de software voor uw pc (utility-software afstandsbediening) voor informatie over bedieningsmogelijkheden.

Opmerking

Als u het apparaat aansluit op een pc, sluit deze dan niet tegelijkertijd aan op andere USB-apparaten.

Verbind het apparaat rechtstreeks met de computer, niet eerst via een hub of iets dergelijks.

Namen en functies van gedeelten op de afstandsbediening (display)

* Alle pictogrammen worden weergegeven ter informatie.

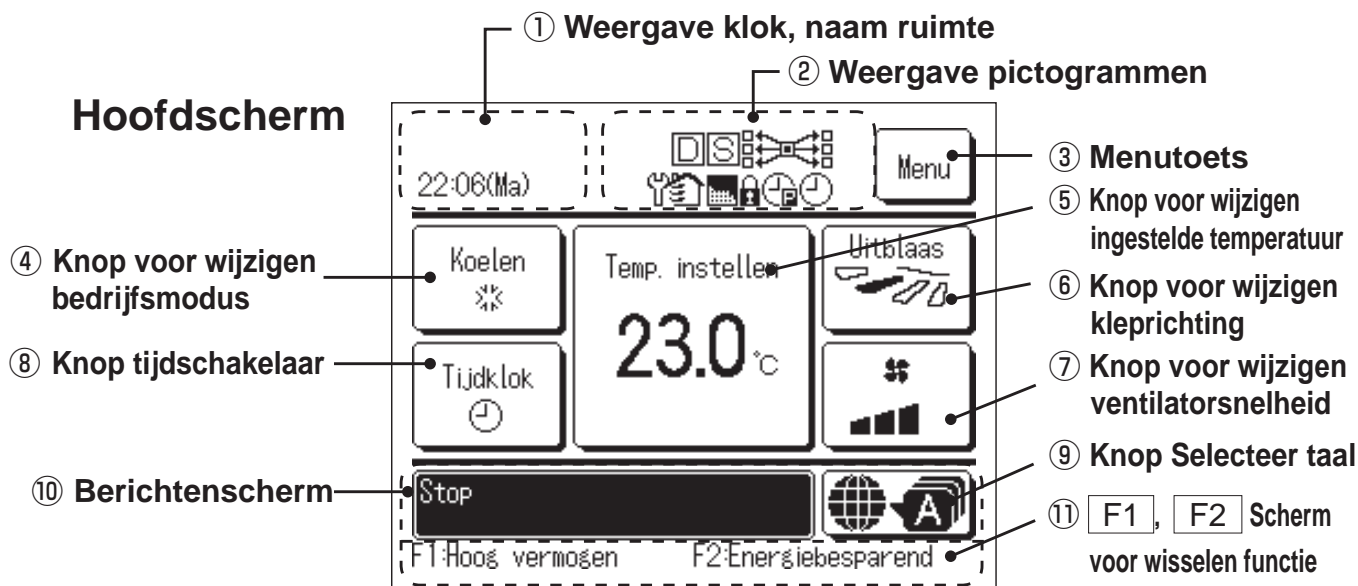



① Weergave klok, naam ruimte

Weergave van de huidige tijd en de naam van de kamer.

② Weergave pictogrammen

Elk afzonderlijk pictogram wordt weergegeven bij een van de volgende instellingen.

 Wanneer de opdrachtbesturing in werking is.

 Wanneer de centrale besturing (optioneel) in bedrijf is.

 Tijdens het ventileren.

 Wanneer Toestemming/Verbod is ingesteld.

 Wanneer de Wekelijkse timer is ingesteld.

 Wanneer een instelling plaatsvindt vanaf de sub-RC.

 Wanneer de periodieke inspectie nodig is.

 Wanneer "filtersignaal" actief is

 Wanneer de laagtarief tijdsklok is ingesteld.

③ Menutoets

Wanneer u andere instellingen dan ④-⑧ wilt instellen of wijzigen, drukt u op de menuknop. Wanneer menuopties worden weergegeven, selecteert u er een en stelt u deze in.

④ Knop voor wijzigen bedrijfsmodus

Weergave van de bedrijfsmodus die momenteel is geselecteerd. Druk op deze knop als u de bedrijfsmodus wilt wijzigen.

⑤ Knop voor wijzigen ingestelde temperatuur

Weergave van de temperatuur die momenteel is ingesteld. Druk op deze knop als u de temperatuurinstelling wilt wijzigen.

⑥ Knop voor wijzigen kleprichting

Weergave van de uitblaasrichting die momenteel is geselecteerd. Als de 3D auto stromingsmodus is ingeschakeld, wordt het scherm 3D auto weergegeven. Druk op deze knop als u de uitblaasrichting wilt wijzigen.

⑦ Knop voor wijzigen ventilatorsnelheid

Weergave van de ventilatorsnelheid die momenteel is geselecteerd. Druk op deze knop als u de ventilatorsnelheid wilt wijzigen.

⑧ Knop tijdschakelaar

Vereenvoudigde inhoudsweergave van de timer/tijdsklok die momenteel is ingesteld. (Wanneer er twee of meer timers zijn ingesteld, wordt de inhoud van de eerstvolgende timer weergegeven.) Druk op deze knop als u de timer wilt instellen.

⑨ Knop Selecteer taal

Selecteer een weergavetaal voor de afstandsbediening.

⑩ Berichtenschermb

Weergave van de status van de airconditioning en berichten omtrent de werking van de afstandsbediening, etc.

⑪ F1, F2 Scherm voor wisselen functie

Geeft de functie weer die voor iedere F1, F2 schakelaar is ingesteld. De functie voor deze schakelaars kan worden gewijzigd in F1/F2 functie instelling

7. Hoofditem

Hoofdmenu		
Standaardbediening	<ul style="list-style-type: none"> Start Stop Wijzig bedrijfsmodus Wijzig temperatuur instelling Wijzig uitblaasrichting Wijzig de ventilatorsnelheid Werking schakelaar [F1] [F2] Bediening anti-tocht AAN/UIT High power modus Energiebesparingsmodus Regeling stille modus 	Raadpleeg Gebruikershandleiding.
Handige functies	<ul style="list-style-type: none"> Individuele uitblaaslouvers instelling Anti-tochtinstelling Tijd klok <ul style="list-style-type: none"> Activeer tijd klok bij uur Deactiveer tijd klok bij uur Activeer tijd klok bij klok Deactiveer tijd klok bij klok Bevestig Pre-set Wekelijkse tijd klok Home leave-modus Externe ventilatie Selecteer de taal 	
Energiebesparingsinstellingen	<ul style="list-style-type: none"> Sleeptimer Laagtarif tijd klok Autom. temperatuur daling Bediening bewegingssensor 	
Filter	<ul style="list-style-type: none"> Filtersignaal herstellen 	
Gebruikersinstellingen	<ul style="list-style-type: none"> Initialisatie instellingen <ul style="list-style-type: none"> Tijdsinstellingen Datum en tijd weergeven Zomertijd Contrast Achtergrondverlichting Bedieningsgeluid Helderheid werkamp Administrator instellingen <ul style="list-style-type: none"> Toestemming/ Verbod-instelling Buitenunit timer stille modus Instelling temperatuurbereik Oplopende temperatuurinstellingen Temp. instelscherm RC display instellingen Wijzig administrator wachtwoord F1/F2 functie instelling 	

Hoofdmenu

Onderhoudsinstelling

Installatie-instellingen	
— Installatiedatum	15
— Onderhoudscontract	15
— Testrun	15
— Statische druk verstelling	16
— Wijzig auto-adressering	16
— Adresinstelling van hoofdbinnenunit	16
— Binnenunit back-up	16
— Instellingen bewegingssensor	17
RC functie instellingen	
— Master/slave RC	18
— Retourluchttemp.	18
— RC sensor	18
— RC sensor aanpassen	19
— Bedrijfsmodus	19
— °C / °F	19
— Ventilatorsnelheid	19
— Externe invoer	19
— Louvrecontrole boven/onder	20
— Louvrecontrole links/rechts.....	20
— Ventilator instellingen	20
— Automatische herstart.....	20
— Automatische temperatuur instelling	20
— Automatische ventilatorsnelheid	20
Instellingen binnenunit	
— Instelling ventilatorsnelheid.....	21
— Filtersignaal	22
— Externe invoer 1	22
— Externe invoer 1 signaal	22
— Externe invoer 2	22
— Externe invoer 2 signaal	22
— Verwarmen thermisch-UIT temp instelling	23
— Wijziging retourtemperatuur	23
— Ventilator tijdens thermo-UIT	23
— Ventilator tijdens thermo-UIT	23
— Invries beveiliging temperatuur	23
— Invries beveiliging instelling	23
— Condenspomp in werking	24
— Handhaaf ventilatorwerking na het koelen	24
— Handhaaf ventilatorwerk. na verwarm.	24
— Intermittent ventilatorsturing verwarming	24
— Intermittent ventilatorsturing verwarming	24
— Drukverschil instellingen	24
— Automatische bedrijfsmodus	25
— Instelling thermisch bereik	27
— Automatische ventilatorsnelheid bediening	27
— Alarm voor overbelasting van binnenunit	28
— Instell. externe uitgang	28
Service en onderhoud	
— Adres binnenunit	29
— Inspectiedatum volgend onderhoud	29
— Data bedrijfsgegevens	29
— Inspec display	30
— Opslaan binnendeelgegevens	31
— Gegevens speciaal	32
— Capaciteitsweergave binnenunit	32

Vraag uw installateur

Vraag uw installateur.....	Raadpleeg Gebruikershandleiding.
----------------------------	-------------------------------------

8. Inschakelen en initialiseren

Schakel het systeem in en stel de hoofd- en sub-RC-eenheden in volgens de aanwijzingen op het scherm.

- Instelling Master/Slave niet uitgevoerd => (1)
- Instelling Master/Slave uitgevoerd => (2)

(1) **Als de master en slave nog zijn ingesteld,**

①⇒② Master/slave-scherm wordt weergegeven.

Als u op de knop **Hoofd** of **Sub** drukt, worden de initialisatie-instellingen geconfigureerd.

Als u per ongeluk op een verkeerde knop drukt, kunt u de instelling aan het einde van het initialisatieproces wijzigen. 10. RC-functie instellingen④)

Als u de twee afstandsbedieningen voor een binnenunit of een groep gebruikt, als de eerste is ingesteld voor de **Hoofd**, wordt de tweede automatisch ingesteld voor de **Sub**.

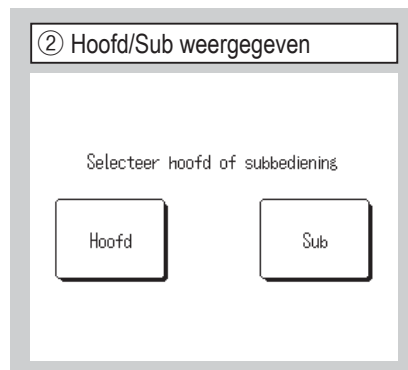
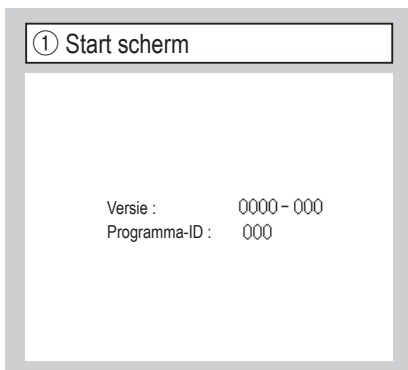

Let op

Als u slechts 1 afstandsbediening gebruikt, moet u op de knop **Hoofd** drukken.

Als u tijdens het initialisatieproces niet op een van beide knoppen (/) drukt, blijft het scherm ongewijzigd.

Hoofd Het scherm verandert in ③⇒④⇒⑤.

Sub Het scherm verandert in ①⇒⑧⇒⑤.

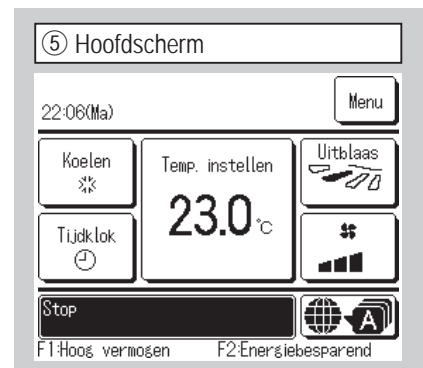
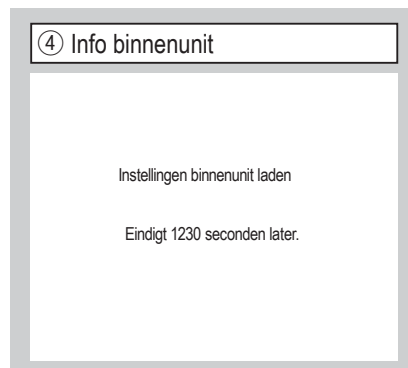
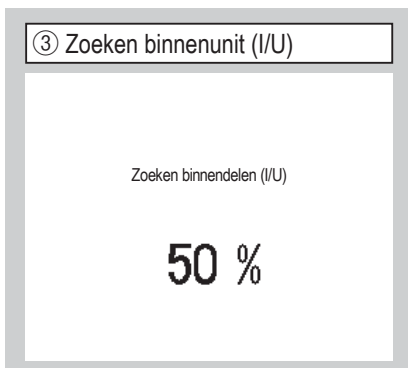

De rode LED knippert als de communicatie niet binnen tien minuten tot stand is gekomen.

(2) Als de master en slave zijn ingesteld

⑥ Stel doorgaan erkennen

Wenst u de vorige instellingen te behouden voordat de power ON gaat?

Het scherm verandert in ⑧⇒⑤.

Het scherm verandert in ⑦.

Als u het scherm gedurende 15 seconden niet aanraakt, wordt automatisch (Doorgaan) geselecteerd en gaat u naar het scherm ⑤.

⑦ Initialiseren

Wenst u alle instellingen van de RC te initialiseren?

Het scherm verandert in ①⇒②.

Het scherm verandert in ⑥.

Na het initialisatieproces keert het systeem terug naar de standaardmodus.

⑧ Initialiseren

RC is aan het initialiseren

9. Installatie-instellingen en testrun

Hoofdscherm ⇒ ⇒ ⇒

① menu #1 Installatie-instellingen

Installatie-instellingen

Installatiedatum

Onderhoudscontract

Testrun

Statische druk verstelling

Wijzig auto-adressering

Selecteer het item

Het geselecteerde scherm wordt weergegeven.

② menu #2 Installatie-instellingen

Installatie-instellingen

Adresinstelling van hoofd binnenunit

Binnenunit back-up

Instellingen bewegingssensor

Selecteer het item

Het geselecteerde scherm wordt weergegeven.

③ Installatiedatum

Installatiedatum

dd mm yy

9/8/2010

Stel de datum in

Selecteer de datum met de knoppen en druk vervolgens op de knop .

④ Bedrijfsgegevens

Onderhoudscontract

Bedrijf

Telefoonnummer

Selecteer het item

Voer de bedrijfsgegevens in.

⑤ Voer het bedrijf in

Bedrijf

Г Ж

A	B	C	D	E	F	G	H	I
J	K	L	M	N	O	P	Q	R

Voer kamernummer in en druk op [Set].

Voer de bedrijfsnaam in met de 26 one-byte-tokens in en druk op de knop . U kunt alfanumerieke, Japanse Kana, Kanji, Cyrillische of Chinese tekens invoeren.

⑥ Voer het telefoonnummer in

Telefoonnummer

0 1 2 3 - 4 5 6 - 7 8 9 9

Voer telefoonnummer in en druk op [Set].

Voer tot 13 tekens het telefoonnummer van het bedrijf in en druk op de knop .

⑦ Testrun

Testrun

Testrun koeling

Testrun condenspomp

Compressor Hz vaste waarde

Selecteer het item

Het geselecteerde scherm wordt weergegeven.

⑧ Testrun koeling

Testrun koeling

Druk op [Start] voor een test run voor 30 min. bij 5°C koeling. Testrun zal stoppen na 30 min of bij Doorvoer van 30 min./Stop binnenunit/Wijzig "Ingestelde temp.", "Bedrijfsmodus" in het hoofdscherm.

Dit kan worden bediend als de koeling is gestopt. Als de kamertemperatuur te laag is om de koelingstestrun te starten, werkt deze 30 minuten lang door de ingestelde temperatuur te verlagen tot 5°C.

⑨ Testrun condenspomp

Testrun condenspomp

Selecteer het item

De condenspomp kan afzonderlijk in werking worden gesteld.



U kunt deze optie gebruiken als het binnendeel is voorzien van een leidingtype met de externe statische-drukverstellingsfunctie. Selecteer de externe statische druk en druk op de knop **Instellen (set)**.

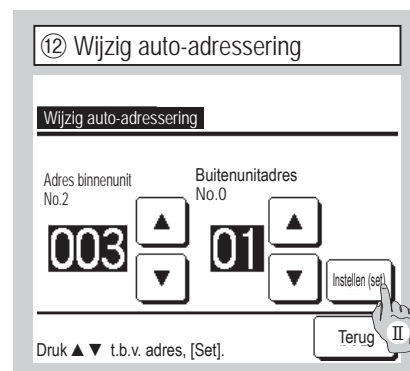
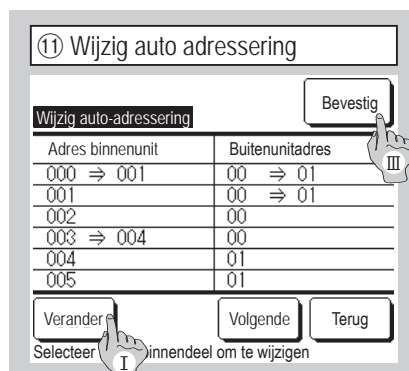

Bij de Multi Series (KX) modellen kunnen de automatisch ingestelde adressen van de binnendelen met deze functie worden gewijzigd.

Deze functie wijzigt het buitenunitadres voor iedere binneneenheid. Selecteer een I/U adres

- I Als u een binneneenheid hebt geselecteerd en op de knop **Verander** drukt, schakelt het scherm naar Wijzig auto adressering (12).
- II Druk op de knop **Instellen (set)** om terug te keren naar het scherm (11) en geef het nieuwe adres weer.
- III Druk op de knop **Bevestig** om het nieuwe adres vast te leggen.



Bij de Multi Series (KX) modellen kunt u (sub-)binneneenheden de bedrijfsmodus (verwarmen, koelen) van een (hoofd-) binneneenheid laten volgen. Stel het adres van de hoofdbinneneenheid in op de subbinneneenheid. De subbinneneenheid waarop het adres van de hoofdbinneneenheid is ingesteld, volgt de instellingen van de hoofdbinneneenheid.

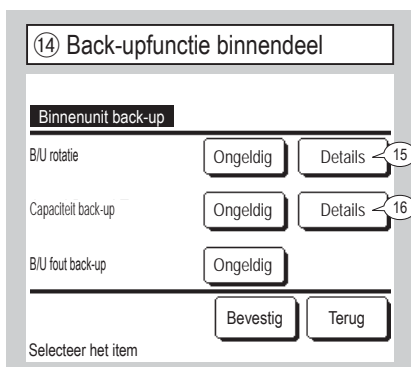

Als er twee binneneenheden (2 groepen) aangesloten zijn op één R/C, kunt u deze laten fungeren als back-up.

1. B/U rotatie Laat twee binneneenheden afwisselend werken, waarbij telkens wordt gewisseld na het ingestelde tijdsinterval.
2. Capaciteit back-up Als het temperatuurverschil tussen de ingestelde temperatuur en de werkelijke kamertemperatuur groter is dan het ingestelde temperatuurverschil, worden er twee binneneenheden in werking gesteld.
3. B/U fout back-up Als een van beide binneneenheden stopt vanwege een fout of storing, wordt de andere unit gestart.

Selecteer **Geldig** / **Ongeldig** (door op **Ongeldig** te drukken, wordt er gewijzigd naar **Geldig**) en druk op de knop **Bevestig** om de instellingen te bevestigen.

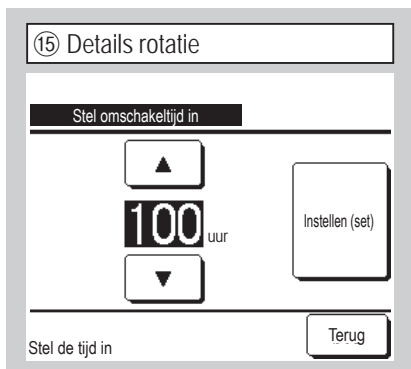

Bij de functie "B/U rotatie" wordt de tijd klok voor de afwisselende werking van twee binneneenheden ingesteld.

De tijd klok kan worden ingesteld binnen een bereik van 1 tot 999 uur in stappen van tien uur.

Druk op **Instellen (set)** voor een tijdelijke instelling, nadat de tijd is gewijzigd.

Keer na de tijdelijke instelling terug naar het scherm Back-up binnendeel en druk op **Bevestig**.

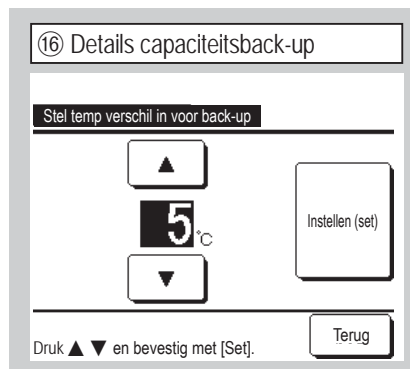

Het verschil tussen de ingestelde temperatuur voor een wijziging tussen een unit en twee units voor capaciteitsback-up en kamertemperatuur is ingesteld.

De temperatuur kan ingesteld worden binnen 2°C tot 5 °C, in stappen van 1 °C.

Druk op **Instellen (set)** voor een tijdelijke instelling, nadat de temperatuur is gewijzigd.

Keer na de tijdelijke instelling terug naar het scherm Back-up binnendeel en druk op **Bevestig**.

Beperkingen back-upregeling

1. De back-upregeling is niet beschikbaar als de bedrijfsmodus "Auto" is. Als de back-upregeling is ingesteld voor de airconditioning die "Auto" specificeert voor de bedrijfsmodus, verandert de bedrijfsmodus automatisch in "Koelen".
2. Als de rotatieregeling is ingesteld, wordt automatisch de foutback-upregeling ingeschakeld. In dit geval kan de foutback-upregeling niet alleen worden uitgeschakeld. Als de rotatiemodus wordt uitgeschakeld, wordt ook de foutback-upregeling uitgeschakeld.
3. Als de capaciteitsregeling is ingesteld, wordt automatisch de foutback-upregeling ingeschakeld. In dit geval kan de foutback-upregeling niet alleen worden uitgeschakeld. Als de capaciteitsregeling wordt uitgeschakeld, wordt ook de foutback-upregeling uitgeschakeld.
4. Het is ook mogelijk om de foutback-upregeling alleen in te schakelen.
5. De afwezigheidsinstelling, de optie opwarmen en externe invoer kunnen niet in combinatie met de back-upregeling worden ingesteld.
6. Als de rotatie- of foutback-upregeling is ingesteld, zal een van de twee doelbinneneenheden (twee groepen) werken. Beide units werken niet tegelijkertijd.
7. Een binneneenheid die een nieuwer adres heeft, zal bij iedere regeling als eerste starten.

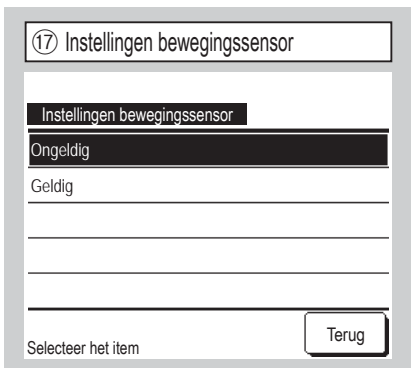

Selecteer **Geldig** / **Ongeldig** voor de bewegingssensor van de binneneenheid die is aangesloten op de afstandsbediening.

- Klanten die een bewegingssensor aanpassen, moeten verdergaan met de instelling die aan de linkerkant wordt weergegeven en de binneneenheid inschakelen om de mate van activiteit van personen te detecteren. Wanneer de bewegingssensor is uitgeschakeld, wordt de activiteit van personen niet gedetecteerd en wordt de bediening van de bewegingssensor (energiebesparing en automatisch uitschakelen) niet uitgevoerd.
- Als u op binneneenheden zonder bewegingssensor op Instellingen bewegingssensor tikt, wordt "Ongeldige invoer" weergegeven.

10. RC functie instellingen Advies: Geldig indien unit stopt

Hoofdscherm Menu ⇒ Onderhoudsinstelling ⇒ RC functie instellingen ⇒ Servicewachtwoord

⑦ menu #1 RC functie-instellingen

RC functie instellingen

Master/slave RC	⊲ 4
Retourluchttemp.	⊲ 5
RC sensor	⊲ 6
RC sensor aanpassen	⊲ 9
Bedrijfsmodus	⊲ 12

Volgende
Terug

Selecteer het item

⑦ menu #2 RC functie-instellingen

RC functie instellingen

°C / °F	⊲ 13
Ventilator snelheid	⊲ 14
Externe invoer	⊲ 15
Louvrecontrole boven/onder	⊲ 16
Louvrecontrole links/rechts	⊲ 17

Vorige
Volgende
Terug

Selecteer het item

⑦ menu #3 RC functie-instellingen

RC functie instellingen

Ventilator instellingen	⊲ 18
Automatische herstart	⊲ 19
Automatische temperatuur instelling	⊲ 20
Automatische ventilatorsnelheid	⊲ 21

Vorige
Terug

Selecteer het item

Het geselecteerde scherm wordt weergegeven.

④ Master/slave RC

Master/slave RC

Hoofd

Sub

Terug

Selecteer het item

Hiermee kunt u de instelling Master/Slave RC (Hoofd/Sub) wijzigen.

⑤ Retourluchttemperatuur

Retourluchttemp.

Individueel

Master binnendeel

Gemiddelde temp.

Terug

Selecteer het item

Thermisch bereik* wordt toegepast op basis van de temperatuur die door de retourluchttemperatuursensor van het binnendeel wordt gedetecteerd.

Als er meerdere binneneenheden zijn aangesloten op één RC, kunt u selecteren welke retourluchttemperatuur wordt toegepast op het thermisch bereik*.

1. Individueel : Thermisch bereik* wordt toegepast op basis van de retourluchttemperatuur van elke binneneenheid. Als er meerdere binneneenheden zijn aangesloten op één RC, gebeurt dit op basis van de retourluchttemperatuur van de hoofdeenheid.
2. Master binnendeel : Thermisch bereik wordt toegepast op basis van de retourluchttemperatuur van de binneneenheid met het meest recente adres van alle aangesloten binneneenheden.
Als er meerdere verschillende eenheden zijn aangesloten op één RC, gebeurt dit op basis van de binneneenheid met het meest recente adres van alle hoofdeenheden.
3. Gemiddelde temp. : Thermisch bereik wordt toegepast op basis van de gemiddelde retourluchttemperatuur van alle aangesloten binnendelen.

⑥ RC-sensor

RC sensor

Ongeldig

Geldig

Inschakelen (Alleen verwarmen)

Inschakelen (Alleen koelen)

Terug

Selecteer het item

U kunt de retourluchttemperatuursensor van de hoofdbinneneenheid op RC zetten.

Ongeldig De binnentemperatuurweergave wijzigt in de temperatuur die door de sensor bij de hoofdeenheid wordt gemeten. ⇒ ⑦

Geldig De binnentemperatuurweergave wijzigt in de temperatuur gemeten bij de RC-sensor. ⇒ ⑧

Inschakelen(Alleen verwarmen) De binnentemperatuurweergave wijzigt in de temperatuur gemeten bij de RC-sensor, alleen tijdens verwarmen.

Inschakelen(Alleen koelen) De binnentemperatuurweergave wijzigt in de temperatuur gemeten bij de RC-sensor, alleen tijdens koelen.

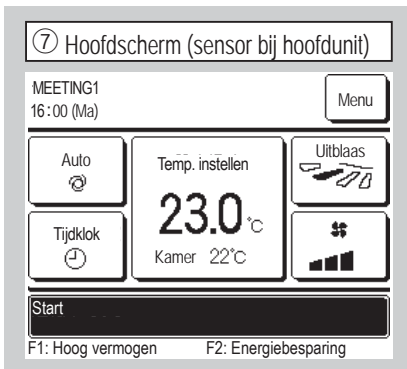

Als de RC-sensor is uitgeschakeld, geeft het hoofdscherm "Kamer ○ °C" weer.

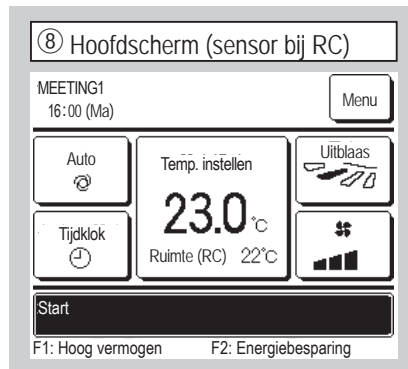

Als de RC-sensor is ingeschakeld, geeft het hoofdscherm "Kamer (RC) ○ °C" weer.

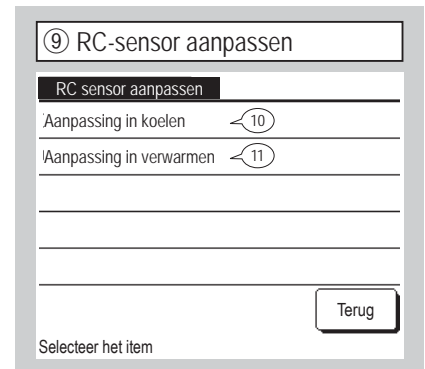

U kunt de RC-sensor voor het detecteren van de temperatuur instellen.

Aanpassing in koelen ⇒ 10
 Aanpassing in verwarmen ⇒ 11

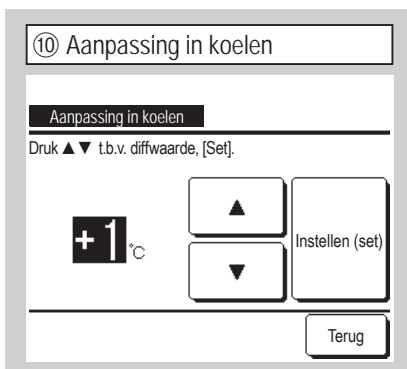

De RC-sensor voor de detectie van de temperatuur kan tijdens de koelmodus worden gecorrigeerd. Stel de waarde in binnen het bereik van -3 tot +3.

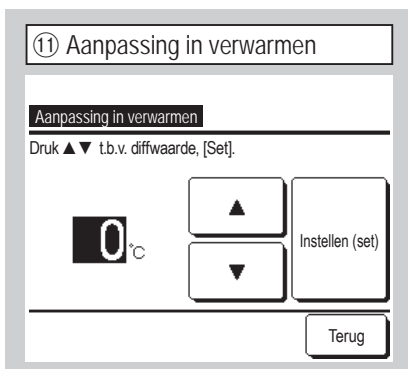

De RC-sensor voor de detectie van de temperatuur kan tijdens de verwarmingsmodus worden gecorrigeerd. Stel de waarde in binnen het bereik van -3 tot +3.

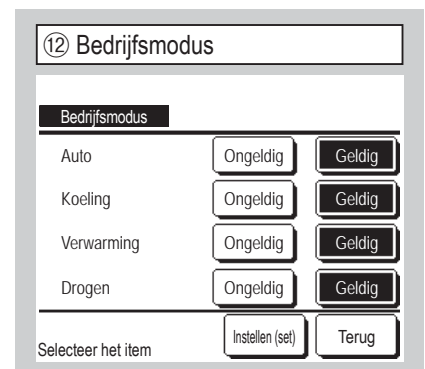

Geldig of Ongeldig instellen voor elke bedrijfsmodus.

Als u "Koelen" of "Verwarmen" uitschakelt, wordt "Auto" ook uitgeschakeld.

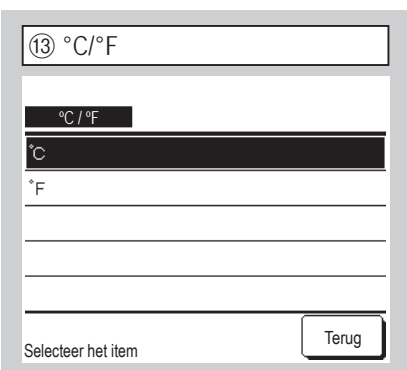

Selecteer de unit waarin de temperatuur moet worden weergegeven op de RC.

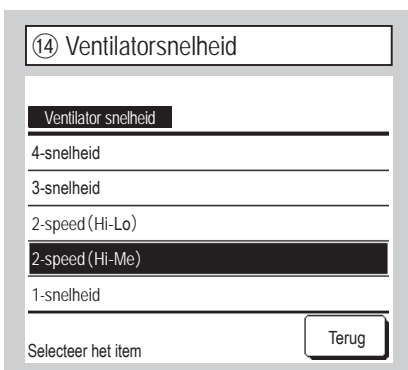

U kunt de ventilatorsnelheid wijzigen in de geselecteerde snelheid. Mogelijk kunt u sommige ventilatorsnelheden bij bepaalde binneneenite modellen niet selecteren.



Stel het bereik in voor toepassing van de externe invoer die wordt ontvangen via CNT of via een van de binneneenites die zijn verbonden in één systeem.

Individueel Dit is alleen van toepassing op het binnendeel dat CNT-invoer ontvangt.

Alle units Dit is van toepassing op alle verbonden binneneenites (indoor units).

⑩ Louvrecontrole boven/onder

Louvrecontrole boven/onder

Stoppen op vaste positie

Stoppen op willekeurige positie

Selecteer het item Terug

Stoppen op vaste positie De louvre kan worden ingesteld om te stoppen op een van 4 posities.

Stoppen op willekeurige positie De louvre kan worden ingesteld om direct na bediening van de RC-schakelaar te stoppen op een willekeurige positie.

⑪ Louvrecontrole links/rechts

Louvrecontrole links/rechts

Vaste-positiestop

Stoppen op willekeurige positie

Selecteer het item Terug

Vaste-positiestop De linker en rechter louvre kan in acht verschillende patronen worden ingesteld.

Stoppen op willekeurige positie De louvre kan worden ingesteld om direct na bediening van de RC-schakelaar te stoppen op een willekeurige positie.

⑫ Ventilatorinstellingen

Ventilator instellingen

Ongeldig

Overlapping

Onafhankelijk

Selecteer het item Terug

Stel deze instellingen in als er een ventilator is aangesloten.

Ongeldig Er is geen ventilator aangesloten.

Overlapping De ventilator wordt vergrendeld met de Start/Stop of airconditioning en regelt de uitvoer van de ventilator.

Onafhankelijk Als in het menu "Ventilatie" wordt gekozen, wordt alleen de ventilator gestart of gestopt, onafhankelijk van andere apparaten.

⑬ Automatische herstart

Automatische herstart

Geldig

Ongeldig

Selecteer het item Terug

Als de unit stopt tijdens de werking, **Geldig** De bedrijfsmodus voor de stroomuitval wordt hersteld zodra er weer stroom is (aan het einde van de primaire besturing bij het inschakelen).

Ongeldig De unit stopt na het herstel van de voeding.

⑭ Automatische temperatuur instelling

Automatische temperatuur instelling

Geldig

Ongeldig

Selecteer het item Terug

Geldig Auto kan geselecteerd worden op het instelscherm van de kamertemperatuur.

Ongeldig De automatische keuzeschakelaar wordt niet weergegeven in het instelscherm van de kamertemperatuur.

⑮ Automatische ventilatorsnelheid

Automatische ventilatorsnelheid

Geldig

Ongeldig

Selecteer het item Terug

Geldig Auto kan geselecteerd worden op het instelscherm van de ventilatorsnelheid.

Ongeldig De automatische keuzeschakelaar wordt niet weergegeven in het instelscherm van de ventilatorsnelheid.

11. Instellingen binnenuit Advies: Geldig indien unit stopt

Hoofdscherm Menu ⇒ Onderhoudsinstelling ⇒ Instellingen binnenuit ⇒ Servicewachtwoord

① Selecteer #1 binnenuit

I/U selectie Menu

000	001	002	003
004	005	006	007

Alle units Volgende Terug

Selecteer een I/U adres

② Selecteer #2 binnenuit

I/U selectie Menu

008	009	010	011
012	013	014	015

Alle units Vorige Terug

Selecteer een I/U adres

③ Laden

Laden. Geduld a.u.b.



Als meerdere binnenuits zijn aangesloten, worden deze op het scherm weergegeven.

000 tot 015 Afzonderlijke instellingen worden uitgevoerd voor binnenuits.

Alle units Dezelfde instelling is op alle units van toepassing.

De weergave wijzigt in ④ na het ontvangen van de data van de binnenuit.

⑩ Opslaan binnendeelgegevens menu #1

Instellingen binnenuit

Instelling ventilatorsnelheid	9
Filtersignaal	10
Externe invoer 1	11
Signaal externe invoer 1	13
Externe invoer 2	14

Volgende Terug

Selecteer het item

⑩ Opslaan binnendeelgegevens menu #2

Instellingen binnenuit

Signaal externe invoer 2	16
Verwarmen thermisch-UIT temp instelling	17
Wijziging retourtemperatuur	18
Ventilator tijdens :thermo-UIT	19
Ventilator tijdens verwarmingsbedrijf UIT	20

Vorige Volgende Terug

Selecteer het item

⑥ Opslaan binnendeelgegevens menu #3

Instellingen binnenuit

Antivriestemperatuur	21
Antivriesregeling	22
Werkung condenspomp	23
Laat de ventilator draaien nadat het koelen is gestopt	24
Laat de ventilator draaien nadat het verwarmen is gestopt	25

Vorige Volgende Terug

Selecteer het item

Het geselecteerde scherm wordt weergegeven.

⑦ Opslaan binnendeelgegevens menu #4

Instellingen binnenuit

Intermitterende ventilatorregeling bij verwarming	26
Werkung circulatie ventilator	27
Instellingen regeldruk	28
Automatische bedrijfsmodus	29
Instelling thermisch bereik	40

Vorige Volgende Terug

Selecteer het item

⑧ Opslaan binnendeelgegevens menu 5

Instellingen binnenuit

Automatische regeling ventilatorsnelheid	44
Alarm voor overbelasting van binnenuit	45
Instell. externe uitgang	46

Vorige Terug

Selecteer het item

⑨ Instelling ventilatorsnelheid

Instelling ventilatorsnelheid

Standaard

Instelling 1

Instelling 2

Terug

Selecteer het item

Stel de bediening van de ventilatorsnelheid voor het binnendeel in. Raadpleeg de technische gegevens voor meer details.

⑩ Filtersignaal

Filtersignaal

Geen display

Instelling 1

Instelling 2

Instelling 3

Instelling 4

Selecteer het item Terug

	Standaard
Geen display	Geen
Instelling 1	180 uur
Instelling 2	600 uur
Instelling 3	1.000 uur
Instelling 4	1.000 uur bedrijfsstop

Stel in wanneer het filtersignaal moet worden weergegeven.

⑪ Externe invoer 1 #1

Externe invoer 1

Start/Stop

Toestemming/Verbod

Koelen/Verwarmen

Noodstop

Temperatuurwijziging instell

Selecteer het item Volgende Terug

⑫ Externe invoer 1 #2

Externe invoer 1

Geforceerde thermo-UIT

Tijdelijke stop

Stille modus

Selecteer het item Vorige Terug

⑬ Externe invoer 1 signaal

Signaal externe invoer 1

Level invoer

Puls invoer

Selecteer het item Terug

Stel in wanneer het signaal wordt doorgegeven aan externe invoer 1 (CNT) van het binnendeel.

Raadpleeg de technische gegevens voor meer details.

Stel het soort signaal in dat wordt doorgegeven aan externe invoer 1 (CNT) van het binnendeel.

Raadpleeg de technische gegevens voor meer details.

Deze instelling is mogelijk wanneer het binnendeel dat is voorzien van de externe invoer 2 is aangesloten. Raadpleeg de technische gegevens voor meer details.

⑭ Externe invoer 2#1 signaal

Externe invoer 2

Start/Stop

Toestemming/Verbod

Koelen/Verwarmen

Noodstop

Temperatuurwijziging instell

Selecteer het item Volgende Terug

⑮ Externe invoer 2#2

Externe invoer 2

Geforceerde thermo-UIT

Tijdelijke stop

Stille modus

Selecteer het item Vorige Terug

⑯ Signaal externe invoer 2

Signaal externe invoer 2

Level invoer

Puls invoer

Selecteer het item Terug

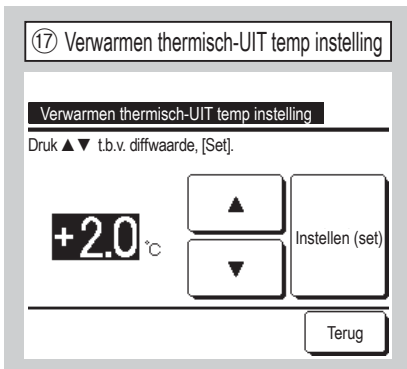

Corrigeer de temperatuur voor de beoordeling of de thermostaat AAN of UIT moet zijn bij verwarming. Het instelbare bereik is 0°C / +1°C / +2°C / +3°C.

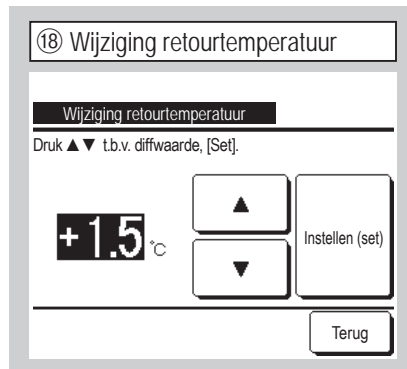

Stel de hoofdretourluchttemperatuursensor voor de detectietemperatuur in. Het instelbare bereik is -2°C / -1.5°C / -1°C / 0°C / +1°C / +1.5°C / +2°C.

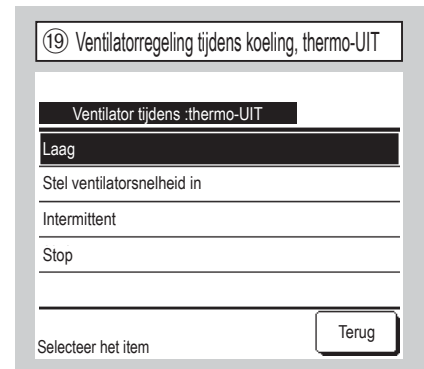

Stel de gewenste ventilatorsnelheid tijdens thermo-UIT in.

Laag De ventilator draait op lage snelheid.

Stel ventilatorsnelheid in De ventilator draait op dezelfde snelheid als wanneer thermo-AAN is.

Intermittent De ventilator draait 2 minuten op lage snelheid en stopt dan 5 minuten. Deze cyclus wordt steeds herhaald.

Stop De ventilator wordt gestopt.

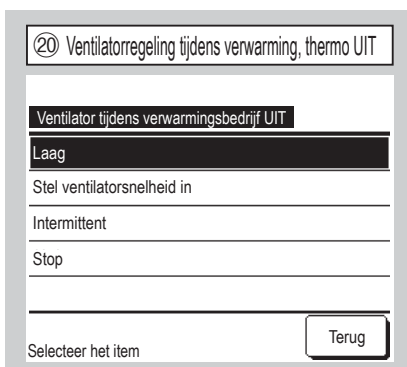

Stel de gewenste ventilatorsnelheid tijdens verwarmingsbedrijf UIT in.

Laag De ventilator draait op lage snelheid.

Stel ventilatorsnelheid in De ventilator draait op dezelfde snelheid als wanneer thermo-AAN is.

Intermittent De ventilator draait 2 minuten op lage snelheid en stopt dan 5 minuten. Deze cyclus wordt steeds herhaald.

Stop De ventilator wordt gestopt.



Selecteer de invriesbeveiligingstemperatuur.



Stel de werking van de ventilator tijdens de werking van de invriesbeveiliging in.

Geldig De ventilatorsnelheid wordt verhoogd tijdens de werking van de invriesbeveiliging in.

Ongeldig De ventilatorsnelheid verandert niet tijdens de werking van de invriesbeveiliging in.

23 Werking condenspomp

Werking condenspomp

Standaard (koelen/drogen)

Bedrijf tijdens standaard verwarming

Bedrijf tijdens verwarmen/ventileren

Bedrijf tijdens standaard ventileren

Selecteer het item

Standaard (koelen/drogen) De condenspomp werkt zowel tijdens koelen als drogen.

Bedrijf tijdens standaard verwarming De condenspomp werkt tijdens koelen, drogen en verwarmen.

Bedrijf tijdens verwarmen/ventileren Werkt in alle modi.

Bedrijf tijdens standaard ventileren De condenspomp werkt tijdens koelen, drogen en ventileren.

24 Laat de ventilator draaien nadat het koelen is gestopt

Laat de ventilator draaien nadat het koelen is gestopt

Verkeerd

Instelling 1

Instelling 2

Instelling 3

Selecteer het item

Nadraaitijd ventilator na koeling Selecteer de nadraaitijd van de ventilator na het stoppen en koelen.

Verkeerd Werking nadraaitijd ventilator niet uitgevoerd.

Instelling 1 0,5 uur

Instelling 2 2 uur

Instelling 3 6 uur

* Resttijd kan variëren.

25 Laat de ventilator draaien nadat het verwarmen is gestopt

Laat de ventilator draaien nadat het verwarmen is gestopt

Verkeerd

Instelling 1

Instelling 2

Instelling 3

Selecteer het item

Selecteer de nadraaitijd van de ventilator na het stoppen en verwarmen.

Verkeerd Werking nadraaitijd ventilator niet uitgevoerd.

Instelling 1 0,5 uur

Instelling 2 2 uur

Instelling 3 6 uur

26 Intermitterende ventilatorregeling bij verwarming

Intermitterende ventilatorregeling bij verwarming

Stop

Stoppen bij 20 min en starten bij 5 min

Stoppen bij 5 min en starten bij 5 min

Selecteer het item

Selecteer de ventilatorsturing na de nadraaitijd van de ventilator na het stoppen en verwarmen.

Stop Intermitterende ventilatorregeling is niet uitgevoerd.

Stoppen bij 20 min en starten bij 5 min

Controleer de bedrijfscondities elke 25 minuten en laat de ventilator 5 minuten draaien.

Stoppen bij 5 min en starten bij 5 min

Controleer de bedrijfscondities elke 10 minuten en laat de ventilator 5 minuten draaien.

27 Werking circulatie ventilator

Werking circulatie ventilator

Ongeldig

Geldig

Selecteer het item

Stel deze optie in als de ventilator wordt gebruikt voor luchtcirculatie.

Ongeldig Tijdens de ventilatorsturing draait de ventilator continu.

Geldig Tijdens de ventilatorsturing draait en stopt de ventilator op basis van het verschil tussen de temperatuur die is gedetecteerd door de RC-sensor en de temperatuur die is gedetecteerd door de retourluchtsensor.

28 Instellingen regeldruk

Instellingen regeldruk

Standaard

Type1

Selecteer het item

Corrigeer het drukverschil wanneer de buitenunit van de airconditioning is aangesloten in het Multi (KX)-systeem.

Standaard Normaal

Type1 Als alle binnendelen in deze bedrijfsmodus werken, wordt de drukverschilwaarde gewijzigd.

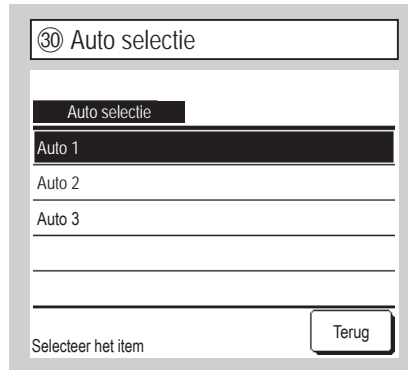
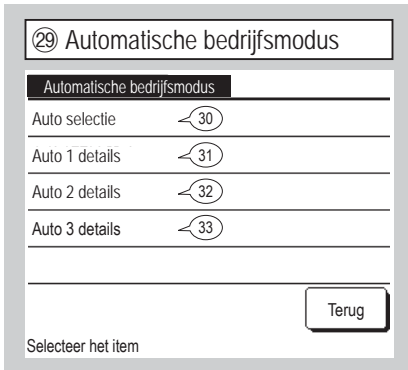

Auto 1 Het temperatuurverschil tussen de ingestelde temperatuur en de actuele kamertemperatuurschakelaar koelen en verwarmen.

Auto 2 Het temperatuurverschil tussen de ingestelde temperatuur en de actuele kamertemperatuur-/buitentemperatuurschakelaar koelen en verwarmen.

Auto 3 De actuele kamertemperatuur- en de buitentemperatuurschakelaar koelen en verwarmen.

De methode van het schakelen tussen koelen en verwarmen in de automatische bedrijfsmodus. kan uit drie opties worden geselecteerd. Stel de voorwaarde voor iedere methode in.



"[Ingestelde temperatuur - Temperatuurschakeling naar koelen] < [Binnenretourluchttemperatuur]" en
⇒ Bedrijfsmodus: Koeling

"[Ingestelde temperatuur + Temperatuurschakeling naar verwarmen] < [Binnenretourluchttemperatuur]" en
⇒ Bedrijfsmodus: Verwarming

Stel de temperaturen in voor omschakeling naar koeling en verwarming. U kunt de omschakelingstemperaturen instellen op een waarde van 1°C tot 4°C.

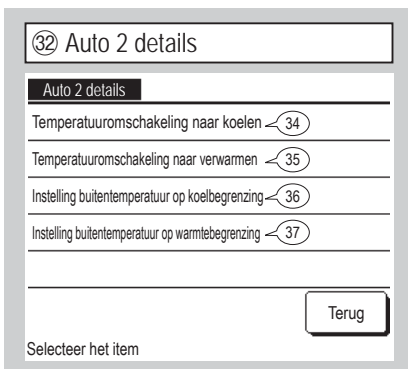
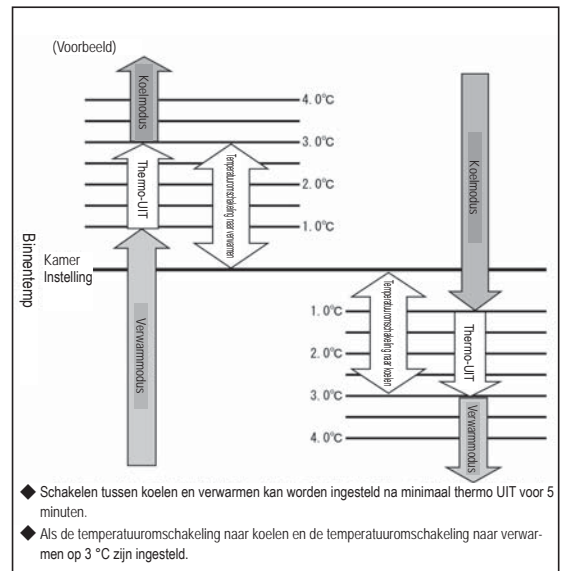

"[Temp. instellen - Temperatuurschakeling naar koelen] < [Retourluchttemperatuur buiten]" en
"[Buitentemperatuur, koelen] < [Buitenluchttemperatuur]"
⇒ Bedrijfsmodus: Koeling

"[Temp. instellen - Temperatuurschakeling naar koelen] > [Retourluchttemperatuur buiten]" en
"[Buitentemperatuur, koelen] > [Buitenluchttemperatuur]"
⇒ Bedrijfsmodus: Verwarming

Stel de temperaturen voor omschakeling naar koeling en verwarming en de buitentemperatuurinstellingen voor weersafhankelijke regeling voor koeling en verwarming in.

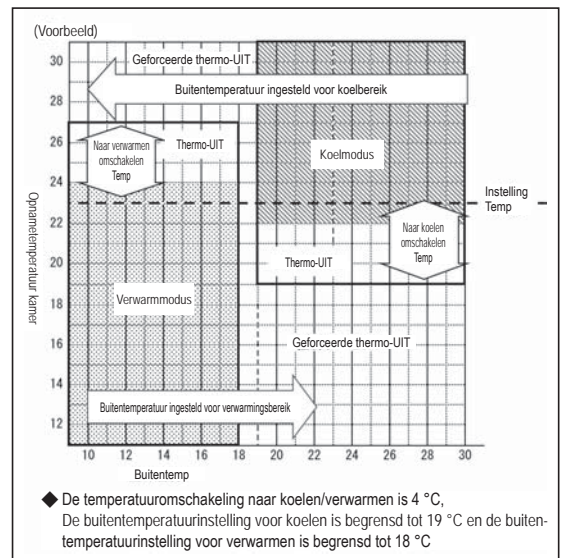

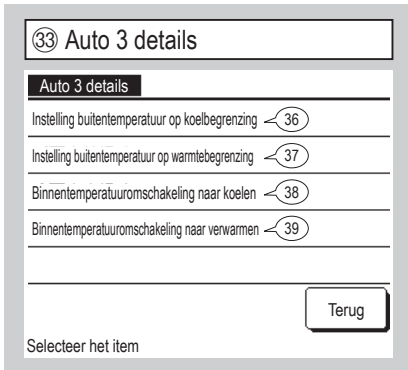

Stel de buiten- en binnentemperaturen voor weersafhankelijke regeling voor koeling en verwarming in.

"[Binnentemperatuur, koelen] < [Binnenretourluchttemperatuur]" en "[Buitentemperatuur, koelen] < [Buitenluchttemperatuur]"
⇒ Bedrijfsmodus: Koeling

"[Binnentemperatuur, verwarmen] > [Binnenretourluchttemperatuur]" en "[Buitentemperatuur, verwarmen] > [Buitenluchttemperatuur]"
⇒ Bedrijfsmodus: Verwarming

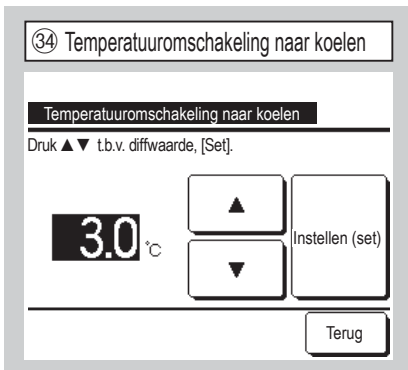
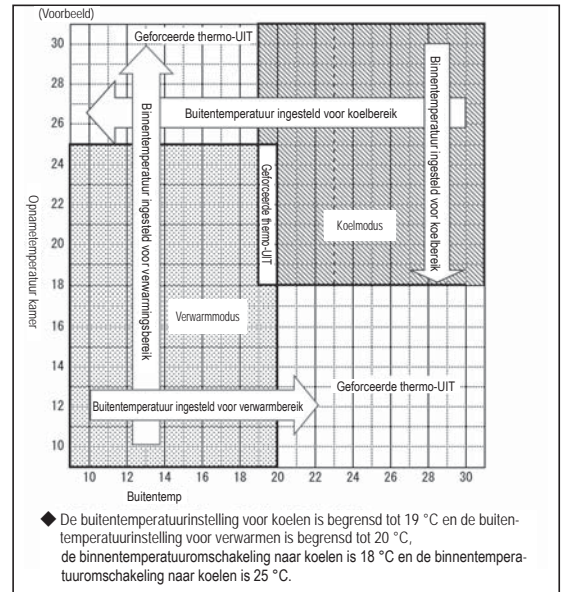

Stel de temperatuuromschakeling in op koelen met Auto 1 en Auto 2. U kunt de omschakelingstemperaturen instellen op een waarde van 1°C tot 4 °C.

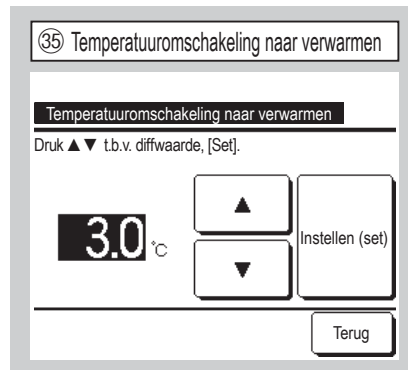

Stel de temperatuuromschakeling in op verwarmen met Auto 1 en Auto 2. U kunt de omschakelingstemperaturen instellen op een waarde van 1°C tot 4 °C.

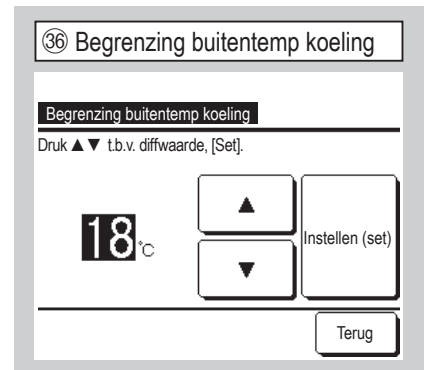

Stel de buitentemperatuur in op koelen met Auto 2 en Auto 3. U kunt de omschakelingstemperaturen instellen op een waarde van 10°C tot 30 °C.

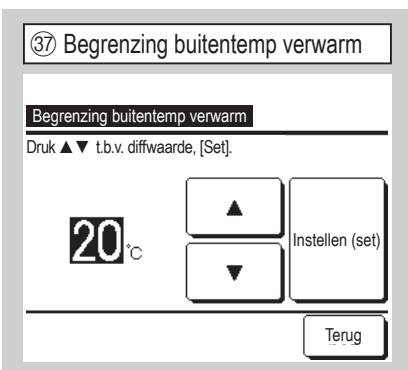

Stel de buitentemperatuur in op verwarmen met Auto 2 en Auto 3. U kunt de omschakelingstemperaturen instellen op een waarde van 10°C tot 22 °C.

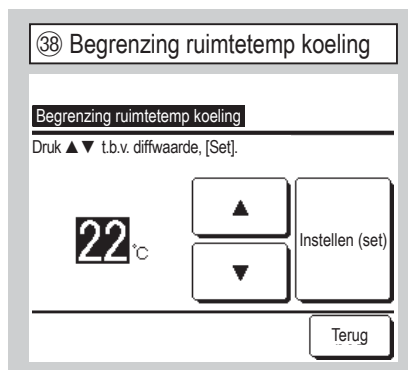

Stel de binnentemperatuur in op koelen met Auto 3. Binnentemperatuur, koeling: U kunt deze temperatuur instellen op een waarde van 18°C tot 30°C.

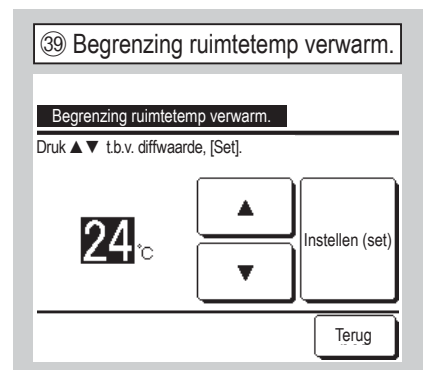

Stel de binnentemperatuur in op verwarmen met Auto 3. U kunt de omschakelingstemperaturen instellen op een waarde van 10°C tot 30 °C.

40 Instelling thermisch bereik

Instelling thermisch bereik

Buitentemperatuur basis 41

Offset koeling 42

Offset verwarming 43

Terug

Selecteer het item

41 Buitentemperatuur basis

Buitentemperatuur basis

Standaard

Buitentemperatuur basis

Terug

Selecteer het item

Stel de kamertemperatuurregeling in, thermostaat t AAN/UIT schakelmethode en conditie.

Standaard De thermostaat wordt geregeld op basis van de binnentemperatuur en de ingestelde temperatuur.

Buitentemperatuur basis De thermostaat wordt geregeld op basis van de buitentemperatuur en de waarden van "Offset koeling" en "Offset verwarming". De instelling van de kamertemperatuur wordt uitgeschakeld.

42 Offset koeling

Offset koeling

Dit geldt alleen als de "buitentemp basis" is geselecteerd voor de thermostaatregeling.

2 °C

▲

▼

Instellen (set)

Terug

43 Offset verwarming

Offset verwarming

Dit geldt alleen als de "buitentemp basis" is geselecteerd voor de thermostaatregeling.

3 °C

▲

▼

Instellen (set)

Terug

44 Automatische regeling ventilatorsnelheid

Automatische regeling ventilatorsnelheid

Auto 1

Auto 2

Terug

Selecteer het item

De thermostaat wordt geregeld op basis van de buitentemperatuur en de waarden van "Offset koeling" en "Offset verwarming".

- (a) **Offset koeling:** De thermostaat wordt geregeld op basis van [Buitentemperatuur - Offset koeling] bij koeling.
De thermostaat wordt ingeschakeld als [Binnentemperatuur] > [Buitentemperatuur - Offset koeling].
U kunt een waarde instellen van 0°C tot 10°C.
- (b) **Offset verwarming:** De thermostaat wordt geregeld op basis van [Buitentemperatuur + Offset koeling] bij verwarming.
De thermostaat wordt ingeschakeld als [Binnentemperatuur] < [Buitentemperatuur + Offset koeling].
U kunt een waarde instellen van 0°C tot 5°C.

Stel het omschakelingsbereik van de ventilatorbediening in bij automatische ventilatorsnelheid.

Auto 1 De ventilatorbediening wordt omgeschakeld van Hoog ⇒ Medium ⇒ Laag.

Auto 2 De ventilatorbediening wordt omgeschakeld van High power modus ⇒ Hoog ⇒ Medium ⇒ Laag.

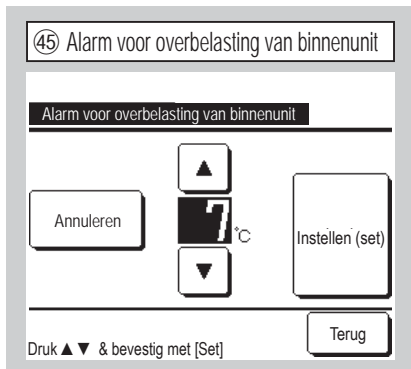

Als de kamertemperatuur in behoorlijke mate verschilt van de ingestelde temperatuur nadat het systeem is gestart en 30 minuten in bedrijf is geweest, wordt een overbelastings-alarmsignaal verzonden via de externe uitvoer (CNT-5).

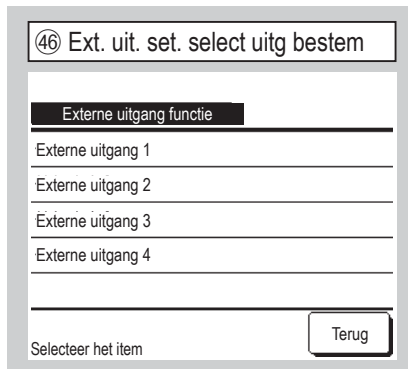

Selecteer de uitgangsbepijnding die gewijzigd moet worden en selecteer de functie die toegewezen moet worden aan de geselecteerde uitgang.

Het volgende toont de uitgangaansluitingen en de standaardinstellingen.

- Externe uitgang 1 CNT -2 Bedrijfsuitgang
- Externe uitgang 2 CNT -3 Verwarmingsuitgang
- Externe uitgang 3 CNT -4 Uitgang compressor AAN
- Externe uitgang 4 CNT -5 Inspectie (fout) uitgang

Raadpleeg de technische gegevens voor meer details.

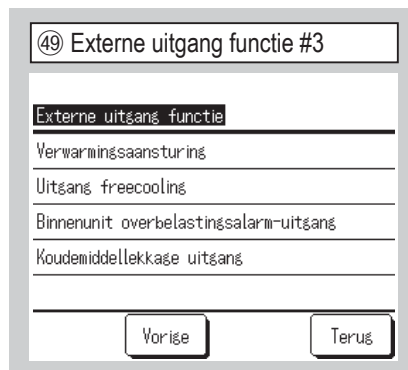
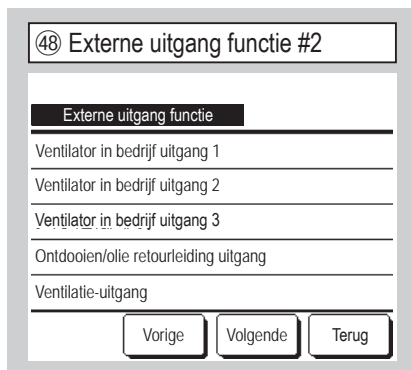
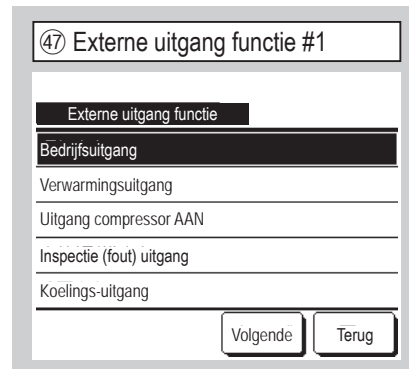

12. Service en onderhoud

Hoofdscherm ⇒ ⇒ ⇒

① Service en onderhoud #1

Service en onderhoud

Adres binneneenheid

Inspectiedatum volgend onderhoud

Data bedrijfsgegevens

Inspect display

Instellingen binneneenheid opslaan

Selecteer het item

Het geselecteerde scherm wordt weergegeven.

② Service en onderhoud #2

Service en onderhoud

Speciale instellingen

Capaciteitsweergave binneneenheid

Selecteer het item

Het geselecteerde scherm wordt weergegeven.

③ Binnenunitadres

Adres binneneenheid	Naam binnendeel	Buiteneenheidsadres
000		
001		
002		
003		
004		
005		
006		

Als er 8 of meer zijn aangesloten, kunt u die weergegeven door te drukken op de knop Volgende. Als u op de knop drukt na selectie van een binnendeeladres (nummer), kunt u de ventilator van het geselecteerde binnendeel bedienen. ⇒④

④ Controleer bedrijfsmodus

Controleer bedrijfsmodus

Venti werking

Druk [Run] voor controle

Druk op deze knop als u de ventilatorsnelheid wilt wijzigen.

Druk op deze knop als u de ventilatorsnelheid wilt wijzigen.

⑤ Volgende servicedatum

Inspectiedatum volgend onderhoud

dd / mm / yy

Stel de datum in

Als de inspectiedatum voor het volgende onderhoud is ingevoerd, worden berichten weergegeven bij het starten/stoppen van de werking in de maand van onderhoud. De inhoud wordt gereset als het veld "Inspectiedatum volgend onderhoud" wordt bijgewerkt.

Als u op de knop drukt, worden er geen berichten weergegeven.

⑩ Servicebericht

Gebruiksduur 1 jaar en 9 maanden

Volgende controle 10 / 2020

Bedrijf

Telefoonnummer

⑦ Bedrijfsgegevens #1

Data bedrijfsgegevens

Binneneenheid 000	OU	Data	Sche.
01	Bedrijfsmodus	Koeling	✓
02	Temp. instellen	28°C	✓
03	Retourluchttemp.	26°C	✓
04	RC temperatuur	29°C	
05	I/U verdampersensor1	10°C	

Selecteer 6 items en druk op [Display]

⑧ Bedrijfsgegevens #2

Data bedrijfsgegevens

Binneneenheid 000	OU	Data	Sche.
06	I/U verdampersensor2	10°C	
07	I/U verdampersensor3	10°C	
08	I/U fansnelheid	5-snelheid	
09	Gevraagd vermogen Hz	51.2Hz	
10	Beantw. vermogen Hz	32Hz	

Selecteer 6 items en druk op [Display]

⑨ Bedrijfsgegevens #3

Data bedrijfsgegevens

Binneneenheid 000	OU	Data	Sche.
11	Beantw. vermogen Hz	256P	
12	I/U expansieventiel	100H	
13	Toevoerlucht temp.	21°C	
21	I/U draaiuren	22°C	
22	Warmtewisselaar buitenunit Temp 1	29°C	

Selecteer 6 items en druk op [Display]

Na het lezen van de gegevens van het binneneenheid, worden de bedrijfsgegevens ten tijde van het lezen weergegeven. Druk op de knop als u de gegevens wilt bijwerken (vernieuwen).

Om de data en weergave automatisch te updaten, er kunnen max. zes items worden geselecteerd. Het indrukken van de knop na het selecteren van zes items verandert de weergave in ⑭.

⑩ Bedrijfsgegevens #4

Data bedrijfsgegevens Bijwerken

Item	Data	Sche.
23	Warmtewisselaar buitenunit Temp 2	29°C
24	Compressor Hz	51.2Hz
25	Hoge druk	1.2MPa
26	Lage druk	0.20MPa
27	Persgastemp.	78°C

Schermb. Vorige Volgende Terug

Selecteer 6 items en druk op [Display]

⑪ Bedrijfsgegevens #5

Data bedrijfsgegevens Bijwerken

Item	Data	Sche.
28	Comp. cartertemp.	27°C
29	Stroomafname	8A
30	SH controle	48°C
31	SH	48°C
32	TDSH	48°C

Schermb. Vorige Volgende Terug

Selecteer 6 items en druk op [Display]

⑫ bedrijfsgegevens #6

Data bedrijfsgegevens Bijwerken

Item	Data	Sche.
33	Protectie control	No.1
34	O/U ventilnelheid	5-snelheid
35	63H1	ON
36	Ontdooi-cyclus	ON
37	Compressor draaiuren	100H

Schermb. Vorige Volgende Terug

Selecteer 6 items en druk op [Display]

⑬ Bedrijfsgegevens #7

Data bedrijfsgegevens Bijwerken

Item	Data	Sche.
38	O/U expansieventiel	512P
39	O/U 2 expansieventiel	512P

Schermb. Vorige Terug

Selecteer 6 items en druk op [Display]

⑭ Inspec display

Data bedrijfsgegevens

Bedrijfsmodus	Koeling
Temp. instellen	28°C
Retourluchttemp.	29°C
RC temperatuur	28°C
I/U verdampersensor1	10°C
I/U verdampersensor2	15°C

Terug

⑮ Foutweergave

Inspec display

Fouthistorie 16

Weergave afwijkende data 17

Verwijder afwijkende data 24

Reset periodieke check 25

Terug

Selecteer het item

Update automatisch de weergave en geeft de zes geselecteerde items weer.

⑯ Fouthistorie (voorbeeld)

Fouthistorie Wissen

Tijd	Binneneunit	Storing
2011/01/19 6:57 PM	014	E16
2011/01/19 6:57 PM	015	E15
2011/01/19 6:57 PM	012	E14

Terug

De datum en tijd waarop de fout is opgetreden, het adres van het binnendeel en de foutcode worden weergegeven. Druk op de knop Wissen om de fouthistorie te wissen.

⑰ Weergave afwijkende data #1

Weergave afwijkende data

Item	Data
01	Bedrijfsmodus Koeling
02	Temp. instellen 28°C
03	Retourluchttemp. 26°C
05	I/U verdampersensor1 10°C
06	I/U verdampersensor2 10°C

Volgende Terug

De bedrijfsgegevens die vlak voor de fout zich voordoede zijn vastgelegd, worden weergegeven

⑱ Weergave afwijkende data #2

Weergave afwijkende data

Item	Data
07	I/U verdampersensor3 10°C
08	I/U fansnelheid 5-snelheid
09	Gevraagd vermogen Hz 51.2Hz
10	Beantw. vermogen Hz 32Hz
11	Beantw. vermogen Hz 256P

Vorige Volgende Terug

19 Weergave afwijkende data #3

Weergave afwijkende data

Binneneenheid 000	Storing	E09	OU
Item	Data		
12	I/U expansieventiel		100H
13	Toevoerlucht temp.		21°C
21	I/U draaiuren		22°C
22	Warmtewisselaar buitenunit Temp 1		29°C
23	Warmtewisselaar buitenunit Temp 2		29°C

Vorige Volgende Terug

20 Weergave afwijkende data #4

Weergave afwijkende data

Binneneenheid 000	Storing	E09	OU
Item	Data		
24	Compressor Hz		512Hz
25	Hoge druk		1.2MPa
26	Lage druk		0.20MPa
27	Persgastemp.		78°C
28	Comp. cartertemp.		27°C

Vorige Volgende Terug

21 Weergave afwijkende data #5

Weergave afwijkende data

Binneneenheid 000	Storing	E09	OU
Item	Data		
29	Stroomafname		8A
30	SH controle		48°C
31	SH		3°C
32	TDSH		48°C
33	Protectie control		No.1

Vorige Volgende Terug

De bedrijfsgegevens die vlak voor de fout zich voordeed zijn vastgelegd, worden weergegeven

22 Weergave afwijkende data #6

Weergave afwijkende data

Binneneenheid 000	Storing	E09	OU
Item	Data		
34	O/U ventilnelheid		5-snelheid
35	63H1		ON
36	Ontdooi-cyclus		ON
37	Compressor draaiuren		100H
38	O/U expansieventiel		512P

Vorige Volgende Terug

23 Weergave afwijkende data #7

Weergave afwijkende data

Binneneenheid 000	Storing	E09	OU
Item	Data		
39	O/U 2 expansieventiel		512P

Vorige Terug

24 Verwijder afwijkende data

Verwijder afwijkende data

Ja

Selecteer het item _____ Terug

De afwijkende data is gewist.

25 Reset periodieke check

Reset periodieke check

Wenst u de periodieke check te resetten?

Ja

Indien Ja, druk [Ja] Terug

De tijd klok wordt gereset door het resetten van de periodieke controle.

26 Instellingen binneneenheid opslaan

Instellingen binneneenheid opslaan

Automatisch opslaan 27

Opgeslagen data verzenden 28

Terug

Selecteer het item _____

Instellingen binneneenheid opslaan
Alle instellingen van binnendeelen die zijn aangesloten op de RC, worden opgeslagen op de RC.

Automatisch opslaan Stel de tijd in waarop de instellingen automatisch elke dag worden opgeslagen.

Opgeslagen data verzenden De binnendeelinstellingen die zijn opgeslagen op de RC, worden overgebracht naar de binneneenheid.

27 Automatisch opslaan

Automatisch opslaan

Automatisch opslaan op ingestelde tijd

0:00 AM

Instellen (set)

Verkeerd Terug

Druk op ▲ ▼ t.b.v. kloktijd instelling

Stel de tijd in waarop de instellingen automatisch elke dag worden opgeslagen. Als u op de knop **Verkeerd** drukt, wordt "Automatisch opslaan" niet uitgevoerd.

28 Opgeslagen data verzenden

I/U selectie

000	001	002	003
004	005	006	007

Volgende Terug

Selecteer een I/U adres

Als u een binnendeel selecteert waarnaar u opgeslagen gegevens wilt overbrengen, wordt het bevestigingsscherm voor het overbrengen van de opgeslagen gegevens weergegeven. Druk op **Volgende** om de gegevens over te brengen.

Advies

Hebt u ooit de inhoud van de instellingen verloren na het vervangen van het binneneenheidbord?

Als de instellingen van de binneneenheid zijn opgeslagen in de RC, kan de opgeslagen data naar de binneneenheid worden weggeschreven met "De opgeslagen data overbrengen".



Het geselecteerde scherm wordt weer-gegeven.

Adres binnenunit wissen Het binnenunitadres van de Multi Series (KX)-unit wordt uit het geheugen gewist.

CPU reset De microcomputers van het binnen- en buitendeel worden gereset (modus van herstel na stroomstoring).

Initialiseren De instellingen op de RC en het aangesloten binnendeel worden geïntialiseerd (modus van fabrieksinstellingen).

Touchpanel kalibratie Hiermee kunt u het touchscreen corrigeren als niet wordt weergegeven wat u aanraakt.

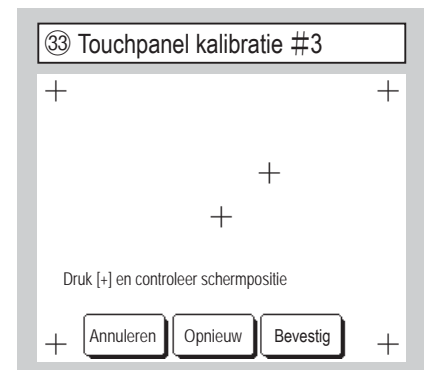
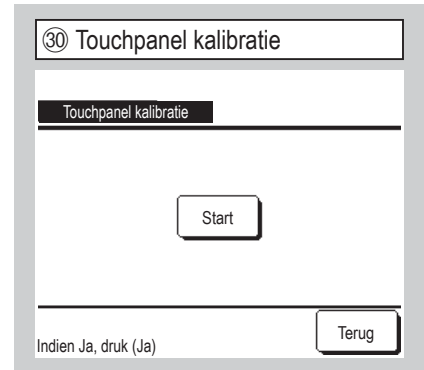

Hiermee kunt u het touchscreen corrigeren als niet wordt weergegeven wat u aanraakt. Druk op het midden van [+] en controleer de afwijking van het display.

Bevestig ⇒ Kalibratie is voltooid.

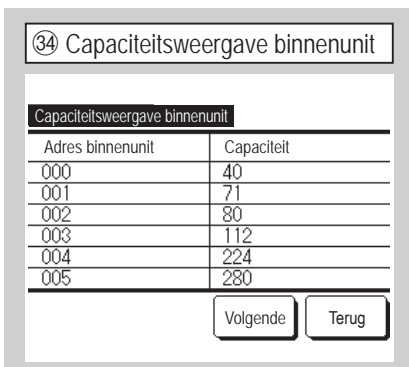

De capaciteiten van de binnenunits aangesloten op de RC worden weergegeven.

Als er meer dan zeven units zijn aangesloten, dient u op de knop **Volgende** te drukken om ze allemaal weer te geven.

Deze items kunnen afhankelijk van de combinatie van de binnenunits en buitenunits niet worden weergegeven.

13. Selecteer de taal

[De taal selecteren met de knop]



Tik op het BOVENSTE scherm op de knop  wanneer de airconditioner is gestopt.

- Afhankelijk van toe de Toestemming/ Verbod-instelling is ingesteld (Raadpleeg hiervoor de gebruikershandleiding), wordt mogelijk het invoerscherm voor het beheerderswachtwoord weergegeven.

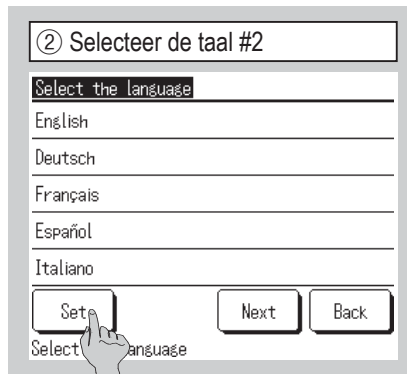

Het menu Selecteer taal wordt weergegeven.

Selecteer de taal die moet worden weergegeven op de afstandsbediening en tik op de knop .

U kunt de volgende talen selecteren:
Engels/Duits/Frans/Spaans/Italiaans/
Nederlands/Turks/Portugees/Russisch/
Pools/Japans/Chinees

[De taal selecteren met de knop]

Hoofdscherm ⇒ ⇒



Het menu voor de geselecteerde taal wordt weergegeven.

Selecteer de taal die weergegeven moet worden op de RC en druk op de knop .

U kunt uit de volgende talen kiezen:
Engels/Duits/Frans/Spaans/Italiaans/
Nederlands/Turks/Portugees/Russisch/
Pools/Japans/Chinees