

FILOCOMANDO RC-EX3A

MANUALE DI INSTALLAZIONE

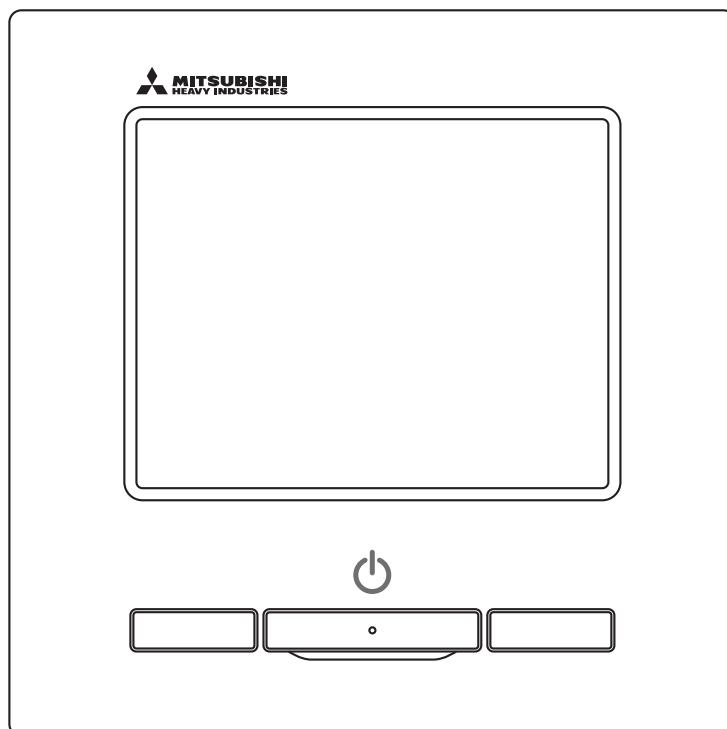

Sommario

1. Precauzioni di Sicurezza	4
2. Accessori e componenti da procurarsi localmente	5
3. Luogo di installazione	6
4. Procedura di Installazione	6
5. Settaggio Principale/Secondario in caso di utilizzo di più di un Filocomando	8
6. Funzioni e voci di Menù del Filocomando	9
7. Voce principale	11
8. Accensione e impostazioni iniziali	13
9. Impostazioni di installazione e collaudo	15
10. Impostazioni funzione R/C.....	18
11. Impostazioni U/I	21
12. Servizio e Manutenzione	29
13. Selezionare la lingua	33

1. Precauzioni di Sicurezza

● Per installare correttamente l'Unità, leggere attentamente il presente Manuale prima di iniziare il lavoro di installazione.

Tutti i punti di seguito indicati contengono importanti indicazioni che devono essere attentamente rispettate.

⚠ AVVERTENZA La mancata osservanza di queste istruzioni, può provocare gravi conseguenze come morte, lesioni gravi, ecc.

⚠ ATTENZIONE La mancata osservanza di queste istruzioni, può provocare lesioni a persone o danni agli oggetti.

A seconda delle circostanze, possono verificarsi serie conseguenze.

● Nel testo, vengono utilizzati i seguenti simboli.

	Divieto.		Seguire sempre le istruzioni indicate.
--	----------	---	--

● Conservare il presente Manuale a portata di mano, per ogni eventuale necessità di consultazione. Mostrare il Manuale agli Installatori, in caso di spostamento o riparazione dell'Unità. In caso di trasferimento ad altro Utente, il presente manuale deve essere consegnato al nuovo Proprietario.

AVVERTENZA



● **Per l'installazione dell'Unità, consultare il Rivenditore o un Tecnico Autorizzato.**

Un'installazione errata può provocare scosse elettriche, incendio o caduta dell'Unità.



● **Il lavoro di installazione va eseguito correttamente e secondo quanto previsto dal presente Manuale di installazione.**

Un'installazione errata può provocare scosse elettriche, incendio o guasti.



● **Accertarsi di usare accessori e parti specificate per il lavoro di installazione.**

L'uso di parti non specificate può dare luogo a cadute, incendi o scosse elettriche.



● **Installare correttamente l'unità in un luogo dotato di resistenza sufficiente a sopportarne il peso.**

Se il luogo non è sufficientemente resistente, l'unità può cadere e causare lesioni.



● **Accertarsi che le operazioni di posa e collegamento dei fili elettrici siano eseguite da installatori-elettricisti qualificati e ricorrere all'esclusione del circuito.**

Se si alimenta un dispositivo su cui sono state eseguite operazioni inadeguate o inappropriate si possono verificare scosse elettriche e incendi.



● **Prima di iniziare i lavori elettrici, disalimentare l'Unità.**

In caso contrario, possono verificarsi scosse elettriche, guasti o malfunzionamenti.



● **Non modificare l'unità.**

Ciò può causare scosse elettriche, guasti o incendio.



● **Accertarsi di spegnere l'interruttore principale prima di procedere a riparazioni/ispezioni dell'unità.**

La riparazione/ispezione dell'unità con l'interruttore principale acceso può causare scosse elettriche o lesioni.



● **Non installare l'Unità in ambienti inappropriati o dove gas infiammabili possono essere generati, accumularsi o fuoriuscire.**

Se l'aria è densa di vapori d'olio, solventi, gas corrosivi o vengono utilizzate soluzioni acide o alcaline, spray speciali, ecc., possono verificarsi calo delle prestazioni e corrosione del dispositivo, con conseguenti scosse elettriche, guasti, surriscaldamento o incendio.



● **Non installare l'unità in luoghi soggetti a eccessiva generazione di vapore o di condensa.**

Ciò può causare scosse elettriche, guasti o incendio.



● **Non usare l'unità in luoghi dove può bagnarsi, come nelle lavanderie.**

Ciò può causare scosse elettriche, guasti o incendio.



● **Non azionare l'unità con le mani bagnate.**

Si potrebbero subire scosse elettriche.



● **Non lavare l'unità con acqua.**

Ciò può causare scosse elettriche, guasti o incendio.



● **Utilizzare i cavi indicati per i collegamenti elettrici, e collegarli saldamente prestando attenzione a proteggere i componenti elettronici da forze esterne.**

Collegamenti errati o fissaggio improprio possono causare surriscaldamento, incendio, ecc.



● **Sigillare con stucco il foro interno per il cavo del Filocomando.**

Se condensa, acqua o insetti, ecc. penetrano nel foro, possono verificarsi scosse elettriche, guasto dell'impianto o incendio. L'accesso di rugiada o acqua nell'unità può causare anomalie dello schermo.

⚠ AVVERTENZA



- **Se l'Unità viene installata in ospedali, servizi di telecomunicazione, ecc., prendere le misure necessarie per eliminare le interferenze elettriche.**

Ciò può causare malfunzionamenti o guasti a causa di effetti pericolosi sull'Inverter, generatori di potenza, dispositivi medici ad alta frequenza, dispositivi di comunicazione radio, ecc.
I segnali trasmessi dal Filocomando ai dispositivi medici o di comunicazione possono interrompere le attività mediche, le trasmissioni video o causare interferenze.



- **Se l'Unità viene installata in ospedali, servizi di telecomunicazione, ecc., prendere le misure necessarie per eliminare le interferenze elettriche.** Se condensa, acqua o insetti, ecc. penetrano nel foro, possono verificarsi scosse elettriche, guasto dell'impianto o incendio.

⚠ ATTENZIONE



- **Non installare il Filocomando nei seguenti luoghi.**

- (1) Si possono verificare guasti o deformazioni del Filocomando.
 - Se è esposto alla luce diretta del sole
 - Se la temperatura ambiente può assumere valori inferiori a 0 °C, o superiori a 40 °C
 - Se la superficie non è perfettamente piana
 - Se la resistenza dell'area di installazione è insufficiente
- (2) Si può formare umidità sulle parti interne del filocomando, con possibili guasti dello schermo.
 - Se il filocomando è installato in luoghi soggetti a forte umidità che porta alla formazione di condensa
 - Se il filocomando è installato in luoghi dove può bagnarsi
- (3) Non si può rilevare con precisione la temperatura ambiente usando il sensore di temperatura del filocomando.
 - Se non è possibile rilevare la temperatura media dell'ambiente
 - Vicino a fonti di calore
 - In luoghi interessati da correnti d'aria dall'esterno a causa di chiusura/apertura di porte
 - In luoghi esposti a luce solare diretta o a correnti d'aria provenienti dal condizionatore
 - Se la differenza tra temperatura di parete e ambiente è rilevante



- **Per collegarsi a un personal computer via USB, usare il software dedicato. Non collegare altri dispositivi USB e il filocomando simultaneamente.** Potrebbero verificarsi malfunzionamenti e guasti del filocomando/personal computer.

2. Accessori e componenti da procurarsi localmente

Le seguenti parti sono in dotazione.

Accessori	Filocomando Unità principale, vite da legno (ø3.5 x 16), 2 pezzi, Riferimento rapido
-----------	--

Le seguenti parti sono da procurarsi localmente. Prepararle in base alle rispettive procedure di installazione.

Nome del componente	Q.tà	Nota
Scatola elettrica Per 1 pezzo o 2 pezzi (JIS C8340 o equivalente)	1	In caso di installazione direttamente a muro, questi componenti non sono richiesti.
Tubo sottile in acciaio da muro per impianto elettrico. (JIS C8305 o equivalente)	Come richiesto	
Dado di bloccaggio, rivestimento isolante (JIS C8330 o equivalente)	Come richiesto	
Stringa (JIS C8425 o equivalente)	Come richiesto	Necessario per il funzionamento del cavo del Filocomando a muro.
Stucco	In misura adeguata	Per sigillare gli spazi vuoti
Ancoraggio	Come richiesto	
Cavo del Filocomando (0.3 mm ² x 2 pezzi)	Come richiesto	In caso di lunghezza superiore a 100 m, vedere la tabella a destra

Se la lunghezza del cavo supera i 100 m, utilizzare fili di sezione 0.5 mm². Collegarli a fili di sezione minore all'interno del Filocomando. Dopo il collegamento dei fili, prendere le misure necessarie per evitare che acqua o altri liquidi penetrino all'interno.

≤ 200 m	0.5 mm ² x 2-core
≤ 300m	0.75 mm ² x 2-core
≤ 400m	1.25 mm ² x 2-core
≤ 600m	2.0 mm ² x 2-core

3. Luogo di installazione

Predisporre lo spazio di installazione mostrato in figura.
 Come metodo di installazione si può scegliere quello "fili incassati" o quello a "fili esposti".
 Come direzione dei fili si può scegliere "Dal retro", "In alto al centro" o "In alto a sinistra".
 Determinare il luogo di installazione in considerazione del metodo di installazione e della direzione dei fili.

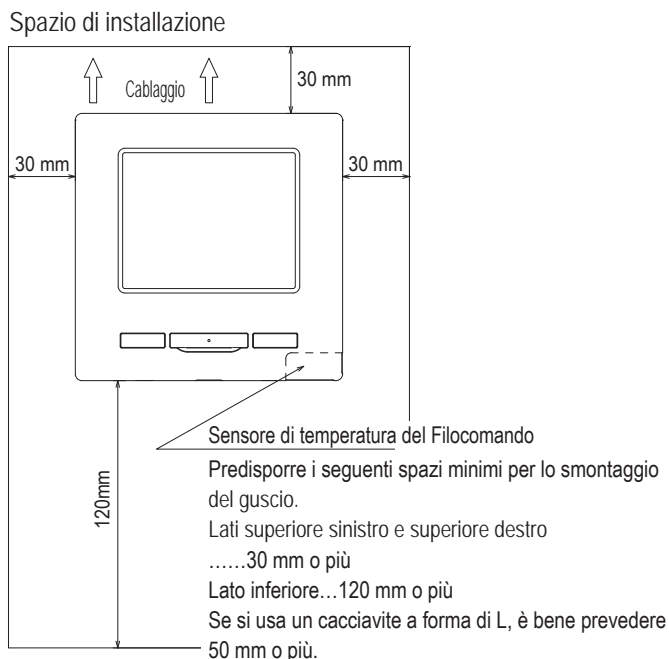

4. Procedura di Installazione

Eseguire l'installazione e il cablaggio del filocomando secondo la seguente procedura.

Dimensioni (vista frontale)

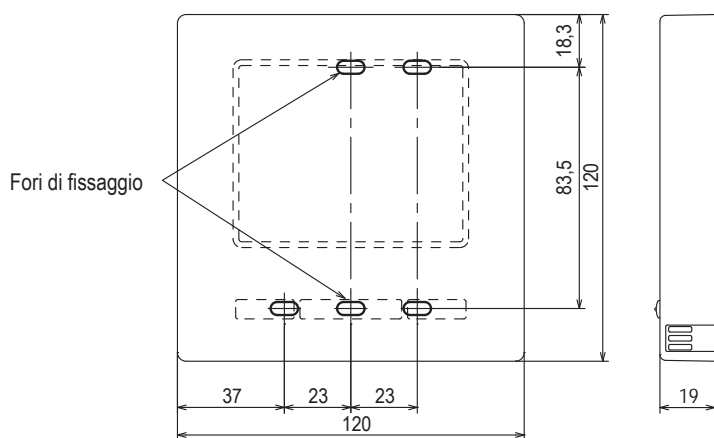

Per separare la parte superiore e quella inferiore dell'alloggiamento del filocomando, dopo averle assemblate

- Inserire la punta di un cacciavite piatto o di un utensile analogo nella rientranza sulla parte inferiore del Filocomando e torcere leggermente per rimuovere il guscio. Si raccomanda che la punta del cacciavite sia avvolta in nastro adesivo per evitare di danneggiare il guscio.

Proteggere il guscio inferiore smontato dall'umidità e dalla polvere.

In caso di filo incassato

(Se il cablaggio viene ripreso "Dal retro")

- ① Incassare la scatola elettrica e i fili del Filocomando.
 Sigillare con stucco il foro interno per il cablaggio del Filocomando.

Lato della scheda elettronica (vista dal retro)

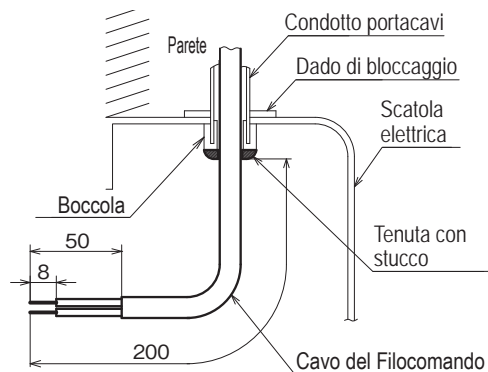
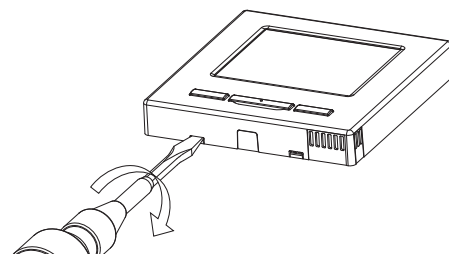
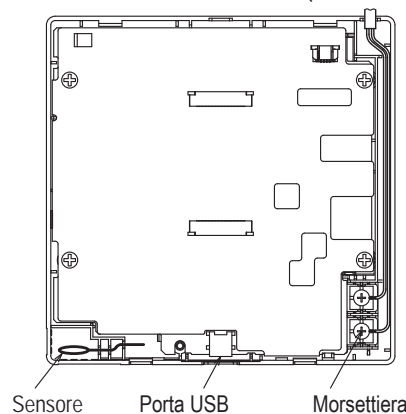

- ② Se i fili vengono fatti passare attraverso il guscio inferiore, fissare il guscio inferiore su 2 punti della scatola elettrica.

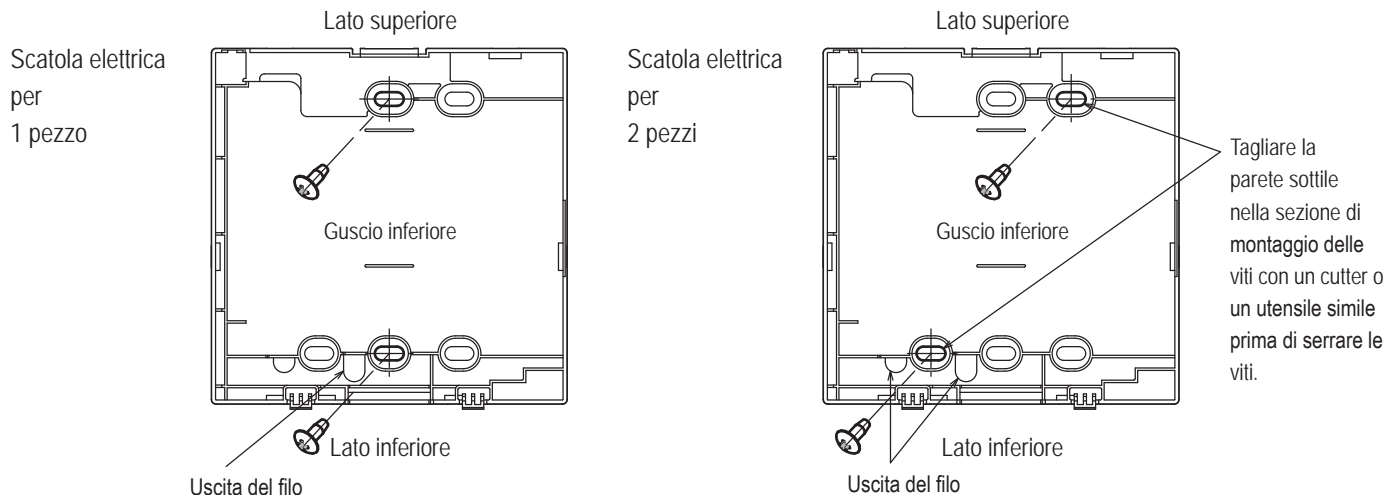

- ③ Collegare i fili provenienti dai terminali X e Y del Filocomando ai terminali X e Y dell'Unità Interna. I fili del Filocomando (X, Y) non hanno polarità. Portare i fili alle viti di fissaggio sul guscio superiore del Filocomando.

- ④ Installare il guscio superiore, facendo attenzione a non schiacciare i fili del Filocomando.

Avvertenze per il collegamento elettrico

Utilizzare fili di sezione non superiore a 0.5 mm² per il passaggio dei collegamenti elettrici attraverso l'alloggiamento del Filocomando. Fare attenzione a non schiacciare la guaina.

Serrare manualmente (0.7 N.m o meno) il collegamento elettrico.

L'utilizzo di un cacciavite elettrico, può provocare guasto o deformazione.

In caso di fili esposti

(Il colleg. elettrico viene fatto uscire dalla posizione "in alto al centro" o "in alto a sinistra" del Filocomando)

- ① Tagliare i pretranciati sul guscio in base alla sezione del filo.

Quando il collegamento elettrico viene fatto uscire dalla posizione in alto al centro, praticare un foro prima di separare il guscio superiore dal guscio inferiore. Ciò riduce il rischio di danneggiare la scheda elettronica, facilitando il lavoro successivo.
 Quando il collegamento elettrico viene fatto uscire dalla posizione in alto a sinistra, fare attenzione a non danneggiare la scheda elettronica e a non lasciare frammenti di pretranciato all'interno.

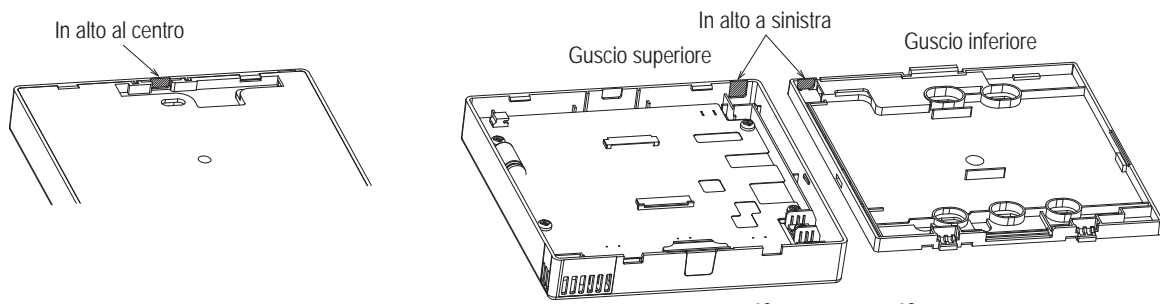

- ② Fissare il guscio inferiore del Filocomando su una superficie piana, con due viti da legno.
 ③ Passaggio in alto al centro: far passare il collegamento elettrico dietro il guscio inferiore. (Sezione tratteggiata)
 ④ Collegare i fili provenienti dai terminali X e Y del Filocomando ai terminali X e Y dell'Unità Interna. I fili del Filocomando (X, Y) non hanno polarità. Portare i fili alle viti di fissaggio sul guscio superiore del Filocomando.
 ⑤ Installare il guscio superiore, facendo attenzione a non schiacciare i fili del Filocomando.
 ⑥ Sigillare l'area tagliata ① con stucco.

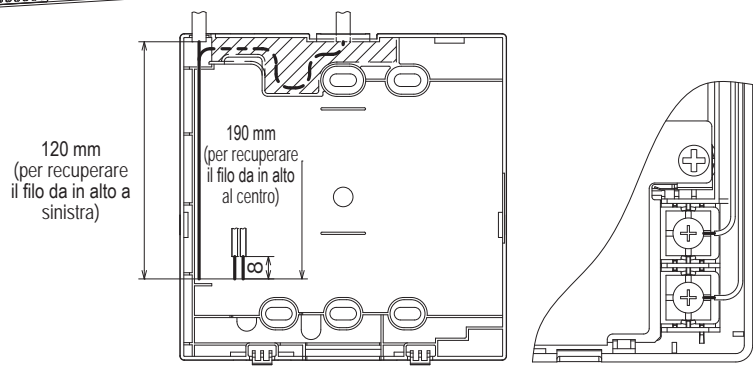

5. Settaggio Principale/Secondario in caso di utilizzo di più di un Filocomando

Possono essere utilizzati max. due Filocomandi per 1 Unità Interna o 1 Gruppo.

Uno è il Filocomando Principale e l'altro è il Filocomando Secondario.

L'intervallo di funzionamento è diverso a seconda del Filocomando Principale o Secondario.

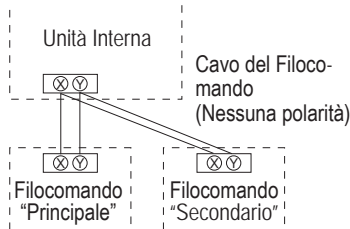

Impostare il "Principale" e il "Secondario" come descritto nella Sezione 8.

Funzioni del Filocomando		Principale	Secondario	
Funzionamento/Arresto, Variazione temperatura impostata, Variazione direzione aletta, Oscil.autom.deflettore, Variazione velocità di ventilazione		o	o	
Funzionamento Potenziato e Funzione Risparmio Energetico Cont. mod. silenziosa		o	x	
Funzioni utili	Controllo aletta singola	o	x	
	Protez. corr. aria	o	x	
	Timer	o	o	
	Impostazioni favorite	o	o	
	Timer settimanale	o	x	
	Funz. pers.	o	x	
	Ventilazione esterna	o	o	
Impostazione Risparmio Energetico	Selezionare la lingua	o	o	
	Cont. mod. silenziosa	o	x	
Filtro	Reset filtro	o	o	
Impost. Utente	Impostazioni iniziali	o	o	
	Impostazione Amministratore	Abilita/Disabilita l'impostazione	o	x
		Timer mod. silenz. unità est.	o	x
	Intervallo temperatura impostata	o	x	
	Impostazione aumento temperatura	o	x	
	Visualizzazione temperatura impostata	o	o	
	Impostazione display R/C	o	o	
Impostazione funzione F1/F2	Variazione password Amministratore	o	o	
	Impostazione funzione F1/F2	o	o	

o: Azionabile x: Non azionabile

Funzioni del Filocomando		Principale	Secondario	
Impost. assist.	Impostazioni di installazione	Data di installazione	o	x
		Contatto Servizio Tecnico	o	o
		Collaudo	o	x
		Regolazione della prevalenza	o	x
		Variazione indirizzo automatico	o	x
		Impostazione indirizzo dell'UI/ principale	o	x
	Impostazioni funzione R/C	Funzione ripristino UI/	o	x
		Impostazione del sensore di movimento	o	x
		R/C Principale/Secondario	o	o
		Temp. aria aspiraz.	o	x
		Sensore R/C	o	x
		Regolazione sensore R/C	o	x
Impostazioni UI/	Servizio e Manutenzione	Modalità °C / °F	o	x
		Velocità di ventilazione	o	x
		Segnale di ingresso	o	x
		Comando flap sup./inf.	o	x
		Com. flap sin./destr.	o	x
		Impostazione ventilazione	o	x
	Impostazioni speciali	Riavvio automatico	o	x
		Impostazione automatica temp.	o	x
		Velocità di ventilazione automatica	o	x
		Indir. UI/	o	o
		Data prossima manutenzione	o	x
		Dati funzionamento	o	x
Visual. capacità unità interna	Visual. ispezione	Storico delle anomalie	o	o
		Cancel/elimina i dati di errore	o	x
		Reset controllo periodico	o	o
	Salva impostazioni UI/	o	x	
	Impostazioni speciali	Cancel indirizzo UI/	o	x
		Reset CPU	o	o
Inizializzazione		o	x	
Taratura del Touch Panel	o	o		

Consiglio: collegamento al personal computer

Può essere impostato tramite personal computer mediante porta USB (mini-B). Effettuare il collegamento dopo aver rimosso la protezione per la porta USB del guscio superiore. Dopo l'uso, ricollocare il coperchio di protezione al suo posto. Per il collegamento, è necessario un software speciale. Per i dettagli, visitare il sito web o fare riferimento ai dati tecnici.

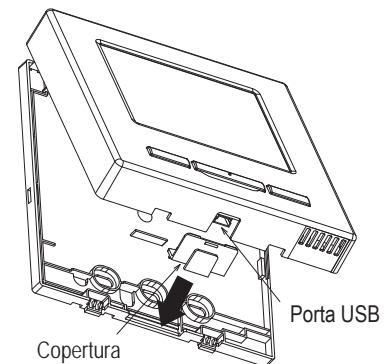

Consiglio: inizializzazione della password

- Si utilizzano la Password Amministratore (per settaggi giornalieri) e la Password di Servizio (per Installazione, Collaudo e Manutenzione).
- o L'impostazione di fabbrica della Password Amministratore, è "0000". Questa impostazione può essere modificata (vedi il Manuale per l'Utente).
Se si dimentica la Password Amministratore, la si può resettare tenendo premuti per 5 secondi gli interruttori [F1] ed [F2] sulla schermata di inserimento della Password Amministratore.
 - o La Password di Servizio è "9999", e non può essere modificata.
Se è stata inserita la Password Amministratore, viene accettata anche la Password di Servizio.

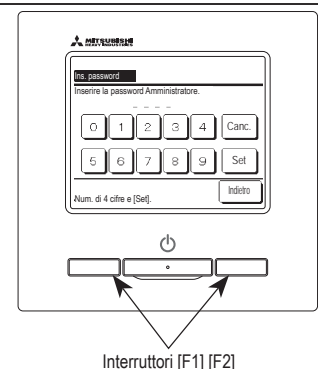

Avvertenza

Quando si collegano due o più FDT/FDTC a un filocomando, unificare il tipo di pannello selezionando un pannello con funzione anti spiffero o un pannello standard.

6. Funzioni e voci di Menù del Filocomando

Nomi e funzioni delle sezioni del Filocomando (sezione operativa)

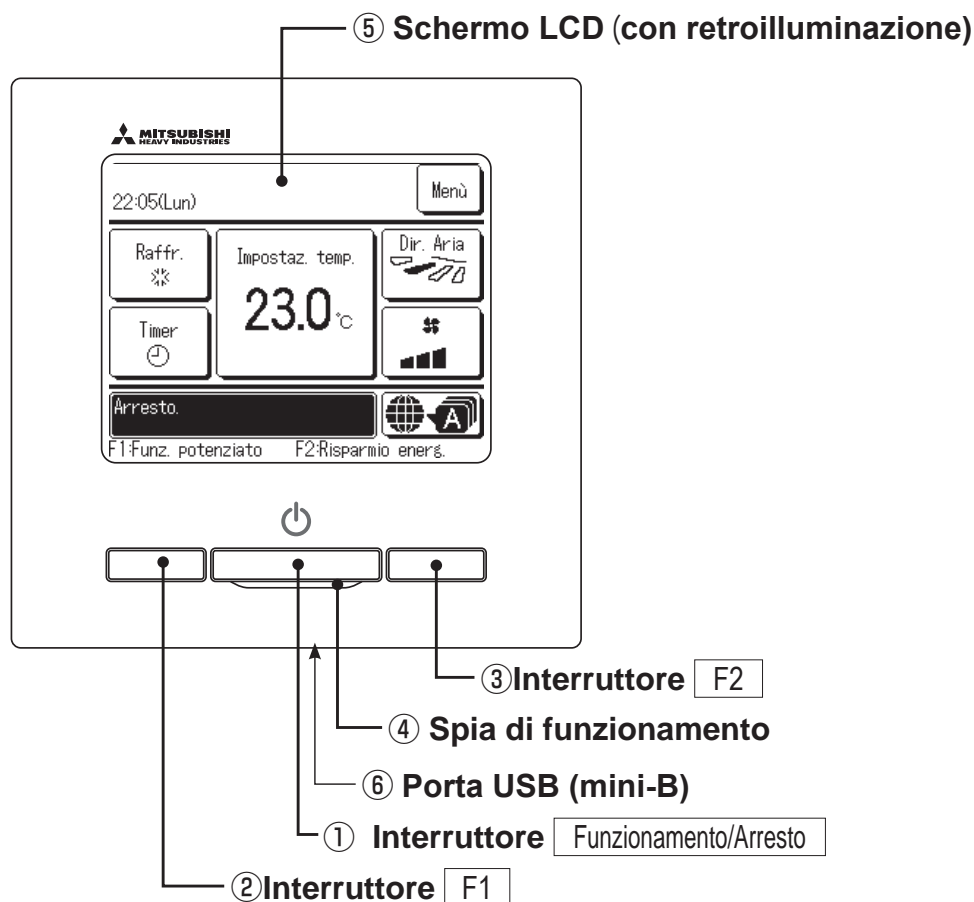

Il sistema Touch Panel, che viene attivato premendo con un dito lo schermo LCD, può essere utilizzato per qualsiasi operazione, tranne ① Funzionamento/Arresto, interruttori ② F1 ③ F2.

① Interruttore Funzionamento/Arresto

Premendo una volta il pulsante, il funzionamento viene avviato; premendo un'altra volta il pulsante, il funzionamento viene arrestato.

② Interruttore F1 ③ Interruttore F2

Questo interruttore avvia il funzionamento che è impostato in Impostazione funzione F1/F2

④ Spia di funzionamento

Questa spia è di colore verde (giallo-verde) durante il funzionamento. Diventa di colore rosso (arancio) in caso di errore.

Si può cambiare la Luminosità spia.

⑤ Schermo LCD (con retroilluminazione)

Toccando lo schermo LCD, si attiva la retroilluminazione.

Se per un certo tempo non viene effettuata alcuna operazione, la retroilluminazione si spegne automaticamente.

La durata della retroilluminazione può essere modificata.

Se lo schermo viene premuto mentre non vi è retroilluminazione, viene accesa unicamente la retroilluminazione. (Il funzionamento mediante gli interruttori ①, ② e ③ è escluso).

⑥ Porta USB

Il connettore USB (mini-B) permette il collegamento ad un personal computer.

Per le procedure di funzionamento, fare riferimento al Manuale di Istruzioni allegato al software per il personal computer (Filocomando, utility software).

Nota

In caso di collegamento con personal computer, non collegare contemporaneamente con altri dispositivi USB.

Collegare direttamente al computer, senza hub, ecc.

Nomi e funzioni delle sezioni del Filocomando (schermo)

*A scopo esplicativo, vengono mostrate tutte le icone.

Schermata INIZIALE

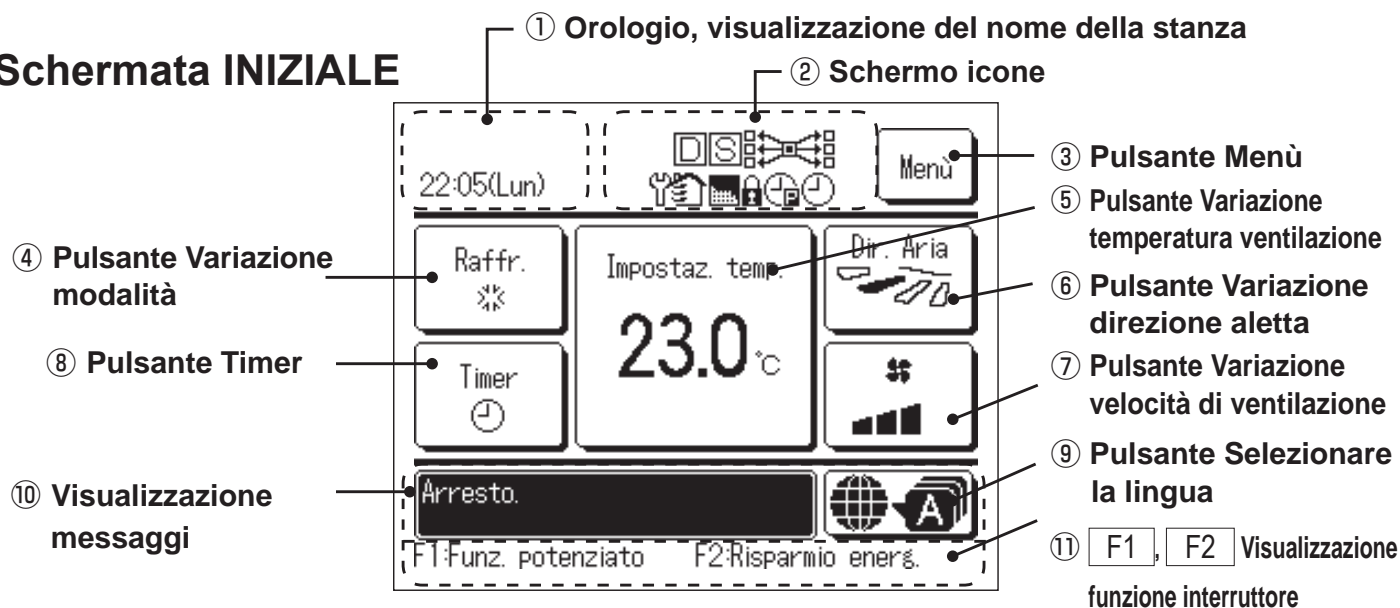



① Orologio, visualizzazione del nome della stanza

Visualizza l'ora corrente e il nome della stanza.

② Schermo icone

Ad ogni successiva impostazione, viene visualizzata l'icona corrispondente.

 Se il controllo richiede è attivato.

 Se l'impostazione è effettuata mediante il Filocomando Secondario.

 Se il Centralizzatore (Opzionale) è in funzionamento.

 Se è necessaria l'ispezione periodica.

 Durante il funzionamento in ventilazione.

 Se il messaggio "Indicatore filtro" è visualizzato.

 Se si usa l'opzione Abilita/Disabilita l'impostazione.

 Se viene settata l'impostazione del taglio di potenza.

 Se viene settata la funzione Timer settimanale.

③ Pulsante Menù

In caso di impostazione o commutazione diversa dai seguenti punti ④-⑧, premere il pulsante Menù. Poi, selezionare una delle voci visualizzate ed effettuare l'impostazione.

④ Pulsante Variazione modalità

Visualizza la modalità correntemente selezionata. Premere questo pulsante per variare la modalità.

⑤ Pulsante Variazione temperatura ventilazione

Visualizza la temperatura correntemente impostata. Premere il pulsante per variare la temperatura impostata.

⑥ Pulsante Variazione direzione aletta

Visualizza la direzione dell'aletta correntemente selezionata. Quando il funzionamento Flusso 3d Auto è abilitato, compare lo schermo Auto 3D. Premere questo pulsante per variare la direzione dell'aletta.

⑦ Pulsante Variazione velocità di ventilazione

Visualizza la velocità di ventilazione correntemente selezionata. Premere questo pulsante per variare la velocità di ventilazione.

⑧ Pulsante Timer

Visualizza una versione semplificata del contenuto del timer correntemente impostato. (In caso di impostazione di due o più timer, viene visualizzato il contenuto relativo all'impostazione del timer che sarà attivato successivamente). Premere questo pulsante per impostare il timer.

⑨ Pulsante Selezionare la lingua

Selezionare la lingua per il testo visualizzato sul filocomando.

⑩ Visualizzazione messaggi

Vengono visualizzati lo stato di funzionamento del condizionatore e i messaggi corrispondenti alle funzioni del Filocomando, ecc.

⑪ F1, F2 Visualizzazione funzione interruttore

Visualizza la funzione che è impostata per gli interruttori F1 F2. La funzione di questi interruttori può essere cambiata in Impostazione funzione F1/F2

7. Voce principale

Menù principale		
Funzionamento di base		
	Corsa	
	Arresto	
	Variatione modalità	
	Variatione temperatura impostata	
	Variatione direzione aletta	
	Variatione velocità di ventilazione	
	Funzionamento degli interruttori F1, F2	
	Attivazione e disattivazione della funziona anti spiffero	
	Funzionamento Potenziato	
	Funzione Risparmio Energetico	
	Cont. mod. silenziosa	
Funzioni utili		
	Controllo aletta singola	
	Protez. corr. aria	
	Timer	
	Impost. l'intervallo di tempo per Timer ON	
	Impost. l'intervallo di tempo per Timer OFF	
	Impostare l'ora di avvio (ON)	
	Impostare l'ora di arresto (OFF)	
	Conferma	
	Impostazioni favorite	
	Timer settimanale	
	Funz. pers.	
	Ventilazione esterna	
	Selezionare la lingua	
Impostazione Risparmio Energetico		
	Sleep	
	Impostazione del Taglio di Potenza	
	Ripristino della temperatura impostata	
	Controllo del sensore di movimento	
Filtro		
	Reset filtro	
Impost. Utente		
	Impostazioni iniziali	
	Impostazione ora corrente	
	Visualizzazione data e ora	
	Ora legale	
	Contrasto	
	Retroilluminazione	
	Suono	
	Luminosità spia	
	Impostazione Amministratore	
	Abilita/Disabilita l'impostazione	
	Timer mod. silenz. unità est.	
	Intervallo temperatura impostata	
	Impostazione aumento temperatura	
	Visualizzazione temperatura impostata	
	Impostazione display R/C	
	Variatione password Amministratore	
	Impostazione funzione F1/F2	

Please refer to
User's manual.

Menù principale

Impost. assist.

Impostazioni di installazione	
— Data di installazione	15
— Contatto Servizio Tecnico	15
— Collaudo	15
— Regolazione della prevalenza	16
— Variazione indirizzo automatico	16
— Impostazione indirizzo dell'U/I principale	16
— Funzione ripristino U/I	16
— Impostazione del sensore di movimento	17
Impostazioni funzione R/C	
— R/C Principale/Secondario	18
— Temp. aria aspiraz.	18
— Sensore R/C	18
— Regolazione sensore R/C	19
— Modalità	19
— °C / °F	19
— Velocità di ventilazione	19
— Segnale di ingresso	19
— Comando flap sup/inf.	20
— Com. flap sin./destr.	20
— Impostazione ventilazione	20
— Riavvio automatico	20
— Impostazione automatica temp.	20
— Velocità di ventilazione automatica	20
Impostazioni U/I	
— Impostazione velocità ventilatore	21
— Indicatore filtro	22
— Abilitazione/Selezione ingressi est. 1	22
— Impostazione livelli ingressi est. 1	22
— Abilitazione/Selezione ingressi est. 2	22
— Impostazione livelli ingressi est. 2	22
— Riscald. - Reg. temp OFF-termo	23
— Regolaz. temp. aria aspir.	23
— Raffr.-Controllo vent. in OFF-termo	23
— Riscald. - Controllo vent. in OFF-termo	23
— Temp. anti-gelo	23
— Controllo anti-gelo	23
— Funzionamento pompa condensa	24
— Attività ventola dopo arresto raffresc.	24
— Attività ventola dopo arresto risc.	24
— Funz. intermittente ventilatore in Risc.	24
— Funzionamento ventilatore	24
— Regolazione pressione	24
— Modalità Automatica	25
— Impostazione termostato	27
— Controllo velocità ventilazione Automatica	27
— Allarme sovraccarico U/I	28
— Imp. uscita esterna	28
Servizio e Manutenzione	
— Indir. U/I	29
— Data prossima manutenzione	29
— Dati funzionamento	29
— Visual. ispezione	30
— Salva impostazioni U/I	31
— Impostazioni speciali	32
— Visual. capacità unità interna	32

Contattare la società

Contattare la società	
-----------------------------	--

Fare riferimento al
Manuale per l'Utente

8. Accensione e impostazioni iniziali

Impostare i Filocomandi Principale e Secondario in conformità con il display all'accensione.

- Impostazione Principale/Secondario non eseguita => (1)
- Impostazione Principale/Secondario eseguita => (2)

(1) **Se principale e secondario non sono ancora impostati,**

①⇒② Viene visualizzata la schermata di inserimento Principale/secondario.

Premendo i pulsanti **Principale** o **Secondario** si avvia l'impostazione iniziale.

Se per errore viene premuto qualche pulsante sbagliato, l'impostazione può essere modificata dopo la fine della procedura di inizializzazione. (10. Impostazioni funzione R/C④)

Quando si utilizzano due Filocomandi per una I/U o un gruppo, se il primo è impostato su **Principale**, il secondo viene impostato su

Secondario automaticamente.

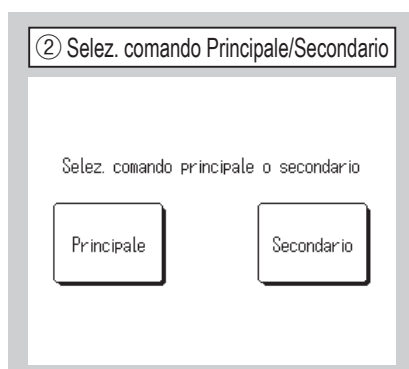
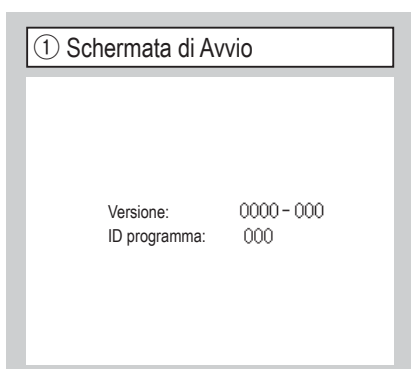

Attenzione

In caso di utilizzo di un solo Filocomando, premere il pulsante. **Principale**

Durante l'impostazione iniziale, se nessuno dei due pulsanti ([Principale]/[Secondario]) viene premuto, la schermata rimane invariata.

Principale La schermata passa a ③⇒④⇒⑤.

Secondario La schermata passa a ①⇒⑧⇒⑤.

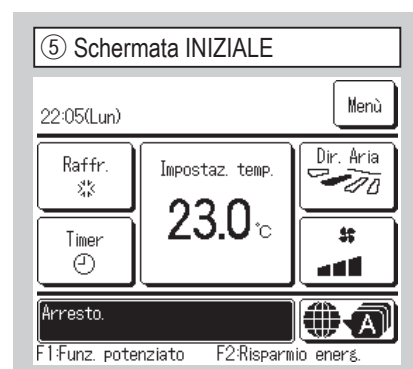
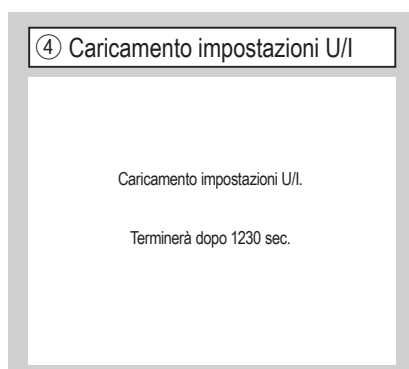
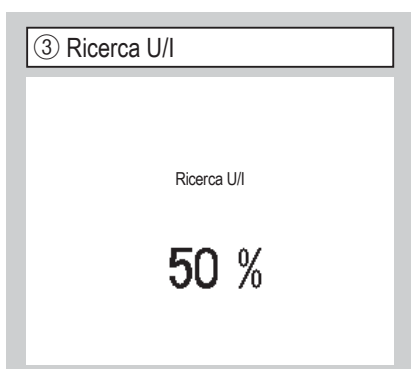

Il LED rosso lampeggia se non si stabilisce una comunicazione in dieci minuti.

(2) **Se principale e secondario sono impostati**

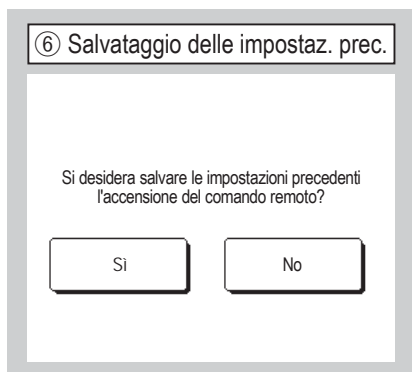

Si La schermata passa a ⑧⇒⑤.

No La schermata passa a ⑦.

Se lo schermo non viene premuto per più di 15 secondi, viene selezionato

Si (Continua), ed il display passa alla schermata ⑤.

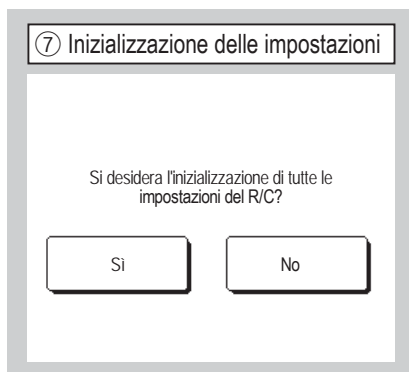

Si La schermata passa a ①⇒②.

No La schermata passa a ⑥.

Dopo l'inizializzazione, ritorna allo stato predefinito.

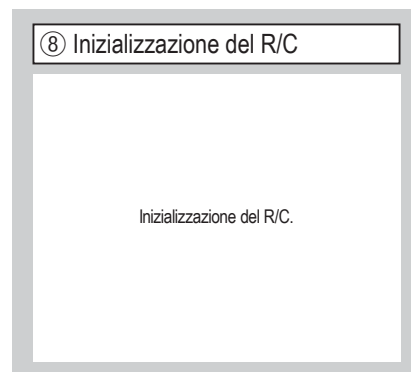

9. Impostazioni di installazione e collaudo

Schermata INIZIALE ⇒ ⇒ ⇒



Viene visualizzata la schermata selezionata.

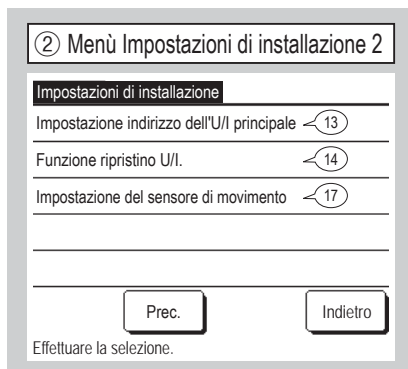

Viene visualizzata la schermata selezionata.



Selezionare la data mediante i pulsanti e premere il pulsante .



Digitare il Contatto Servizio Tecnico.



Digitare il nome della società desiderata usando sino a 26 caratteri da un byte e quindi premere il pulsante . Si possono digitare caratteri alfanumerici, Kana giapponesi, Kanji, cirillici o cinesi.



Digitare il numero di telefono della società desiderata usando sino a 13 caratteri e quindi premere il pulsante .

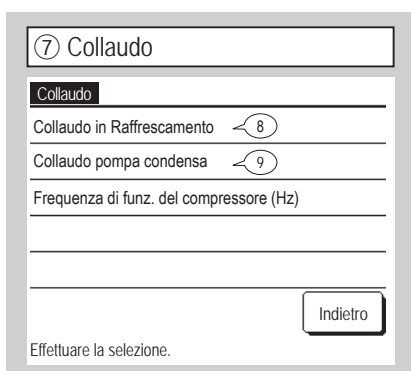

Viene visualizzata la schermata selezionata.

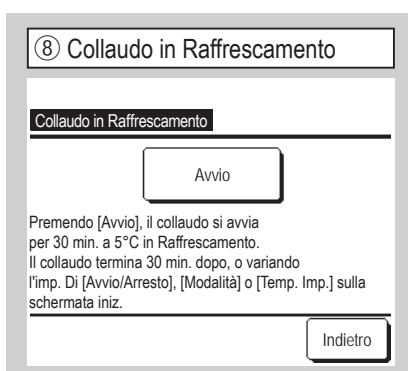

Questo può essere azionato mentre il raffreddamento è arrestato. Se la temp. ambiente è troppo bassa per l'avvio del Collaudo in Raffrescamento, l'Unità opererà per 30 min. riducendo la temp. impostata, che verrà forzata al valore di 5°C.

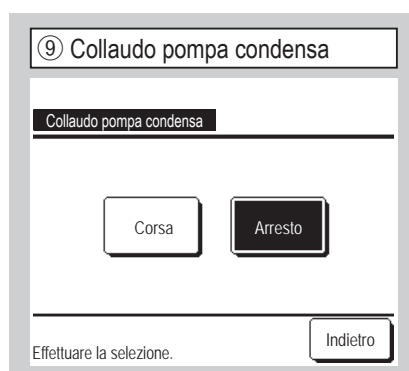

La pompa di scarico della condensa può essere fatta funzionare autonomamente.



Ciò può essere effettuato in caso di collegamento di Unità Interna di tipo Canalizzabile, provvista di funzione di regolazione della prevalenza. Selezionare la prevalenza esterna e premere il pulsante **Set**.

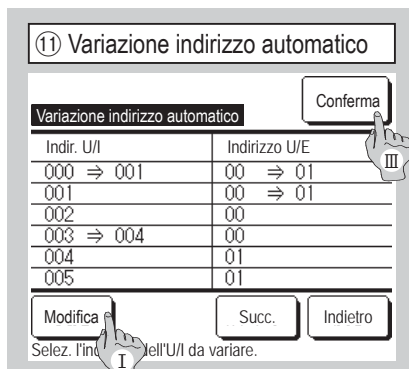

In caso di modello della Serie Multi (KX), gli indirizzi delle Unità Interne registrate mediante impostazione di indirizzo automatico, possono essere modificati tramite questa funzione. Questa funzione cambia l'indirizzo U/E per ogni U/I. Selezionare un indirizzo di U/I e:

- I In caso di selezione di un'Unità Interna e di pressione del pulsante **Modifica** il display passa alla schermata di Variazione indirizzo automatico ⑫.
- II Premere il pulsante **Set** per tornare alla schermata ⑪ e visualizzare il nuovo indirizzo.
- III Premere il pulsante **Conferma** per registrare il nuovo indirizzo.

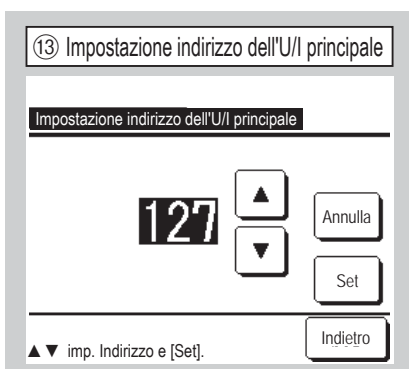

In caso di modelli della Serie Multi (KX), è possibile far sì che le Unità Interne Secondarie seguano la modalità (Riscaldamento, Raffrescamento) dell'Unità Interna Principale. Impostare l'indirizzo dell'U/I Principale alle U/I Secondarie che dovranno seguire l'Unità Interna Principale.



In caso di 2 serie di U/I (2 gruppi) collegate ad un Filocomando, è disponibile un funzionamento di ripristino.

1. Rotazione U/I: le 2 U/I funzionano alternativamente, ad ogni intervallo di tempo impostato.
 2. Ripristino potenza U/I: se la differenza tra l'impostaz. temp. e la temp. ambiente reale è superiore al differenziale preimpostato, funzionano 2 serie di U/I.
 3. Errore ripristino U/I: se una U/I si ferma per un malfunzionamento, l'altra si avvia.
- Selezionare **Valido** / **Inval** (premendolo, il pulsante **Inval** cambia in **Valido**) e premere il pulsante **Invio** per confermare le impostazioni.

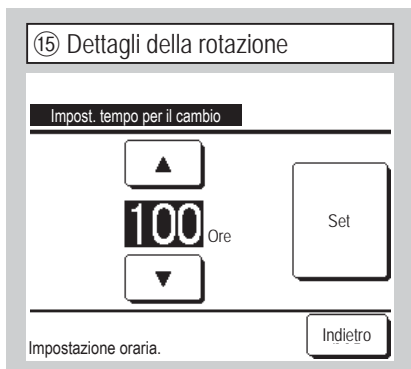

Nella "Rotazione U/I", si può impostare il timer per la commutazione del funzionamento di 2 U/I.

Il timer può essere impostato nell'intervallo da 1 a 999 ore con incrementi di dieci ore.

Dopo aver cambiato l'orario, premere per l'impostazione temporanea.

Dopo l'impostazione temporanea, tornare alla schermata della Funzione ripristino U/I e premere .

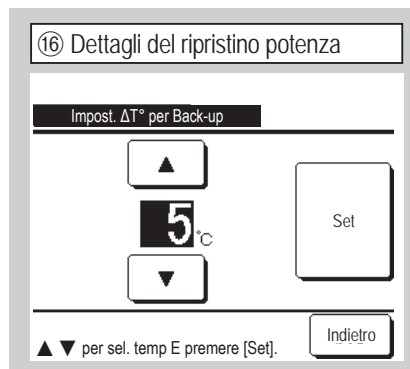

Viene settata la differenza tra l'impostazione della temperatura per un cambio tra una e due unità per il ripristino potenza e la temperatura ambiente.

La temperatura può essere impostata nell'intervallo da 2°C a 5 °C con incrementi di 1 °C.

Dopo aver cambiato la temperatura, premere per l'impostazione temporanea.

Dopo l'impostazione temporanea, tornare alla schermata della Funzione ripristino U/I e premere .

Limitazioni del controllo di ripristino

1. Il controllo di ripristino è indisponibile quando la modalità è "Auto". Quando si imposta il controllo di ripristino per un condizionatore che specifica "Auto" come modalità, questo passa a "raffrescamento" automaticamente.
2. Quando il controllo di rotazione è impostato, il controllo di ripristino degli errori viene attivato automaticamente. In questo caso, il controllo di ripristino degli errori non può essere disattivato da solo. Quando l'operazione di rotazione è disattivata, anche il controllo di ripristino degli errori risulta disattivato.
3. Quando il controllo di ripristino potenza è impostato, il controllo di ripristino degli errori viene attivato automaticamente. In questo caso, il controllo di ripristino degli errori non può essere disattivato da solo. Quando il controllo di ripristino potenza è disattivato, anche il controllo di ripristino degli errori viene disattivato.
4. È inoltre possibile attivare il solo controllo di ripristino degli errori.
5. Non è possibile attivare le opzioni Funz. pers., Prerisc. e Segnale di ingresso assieme al controllo di ripristino.
6. Mentre è impostata la rotazione o il controllo di ripristino degli errori, è in funzione una delle due Unità Interne definite (o due gruppi). Le unità non funzioneranno mai contemporaneamente.
7. L'Unità Interna con l'indirizzo più recente si avvia per prima in ogni controllo.



Selezionare / per il sensore di movimento dell'unità interna collegata al filocomando.

- I clienti che adattano un sensore di movimento, possono procedere all'impostazione illustrata sulla sinistra e consentire l'uso dell'Unità Interna per rilevare l'entità di attività delle persone. Quando il sensore di movimento è disabilitato, le attività delle persone non verranno rilevate, quindi il controllo del sensore di movimento (risparmio energetico e spegnimento automatico) non sarà attivo.
- Sulle unità interne prive sensore di movimento, se si tocca l'impostazione del sensore di movimento viene visualizzato il testo "Richiesta non valida".

10. Impostazioni funzione R/C Consiglio: valido se l'Unità si arresta.

Schermata INIZIALE Menù ⇒ Impost. assist. ⇒ Impostazioni funzione R/C ⇒ Password di servizio

① Menù 1 Impostazioni funzione R/C

Impostazioni funzione R/C

R/C Principale/Secondario	← 4
Temp. aria aspiraz.	← 5
Sensore R/C	← 6
Regolazione sensore R/C	← 9
Modalità	← 12

Succ.
Indietro

Effettuare la selezione.

② Menù 2 Impostazioni funzione R/C

Impostazioni funzione R/C

°C / °F	← 13
Velocità di ventilazione	← 14
Segnale di ingresso	← 15
Comando flap sup./inf.	← 16
Com. flap sin./destr.	← 17

Prec.
Succ.
Indietro

Effettuare la selezione.

③ Menù 3 Impostazioni funzione R/C

Impostazioni funzione R/C

Impostazione ventilazione	← 18
Riavvio automatico	← 19
Impostazione automatica temp.	← 20
Velocità di ventilazione automatica	← 21

Prec.
Indietro

Effettuare la selezione.

Viene visualizzata la schermata selezionata.

④ R/C Principale/Secondario

R/C Principale/Secondario

Principale

Secondario

Indietro

Effettuare la selezione.

Utilizzare questa funzione in caso di modifica dell'impostazione R/C Principale/Secondario.

⑤ Temp. aria aspiraz.

Temp. aria aspiraz.

Singola Unità

U/I principale

Temperatura media

Indietro

Effettuare la selezione.

Il termostato è applicato sulla base della temperatura rilevata mediante il sensore della temp. aria aspiraz. dell'Unità Interna.

Se più Unità Interne sono collegate ad un Filocomando, può essere selezionata la temp. aria aspiraz. applicata al termostato.

1. Singola Unità : Il termostato è applicato sulla base della temp. aria aspiraz. di ogni U/I. Se più Unità sono collegate a un unico Filocomando, il termostato si basa sulla temperatura dell'aria di aspirazione dell'Unità principale.
2. U/I principale : Il termostato viene applicato sulla base della temp. aria aspiraz. dell'Unità Interna con l'indirizzo più recente rispetto alle Unità Interne collegate.
In caso di diversi gruppi di Unità, ognuno dei quali è collegato ad un Filocomando, il termostato si basa sull'Unità Interna principale con il numero di indirizzo più recente rispetto alle Unità principali di ogni gruppo di Unità.
3. Temperatura media : Il termostato è applicato sulla base della media delle temperature dell'aria di ripresa delle Unità Interne collegate.

⑥ Sensore R/C

Sensore R/C

Inval

Valido

Valido(solo Riscaldamento)

Valido(solo Raffrescamento)

Indietro

Effettuare la selezione.

È possibile cambiare il sensore della temperatura dell'aria di aspirazione della U/I Principale sul lato del Filocomando.

Inval La Visualizzazione temp. ambiente interno cambia alla temperatura misurata dal sensore nell'Unità Principale. ⇒ ⑦

Valido La Visualizzazione temp. ambiente interno cambia alla temperatura misurata dal sensore sul lato del Filocomando. ⇒ ⑧

Valido(solo Riscaldamento) La Visualizzazione temp. ambiente interno cambia alla temperatura misurata dal sensore sul lato del Filocomando solo durante il riscaldamento.

Valido(solo Raffrescamento) La Visualizzazione temp. ambiente interno cambia alla temperatura misurata dal sensore sul lato del Filocomando solo durante il raffrescamento.

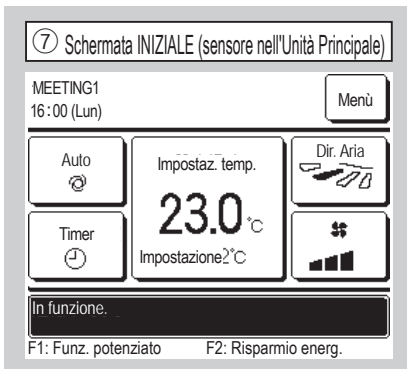

Quando il Sensore R/C è disattivato, la schermata INIZIALE mostra "Amb. ○ °C".

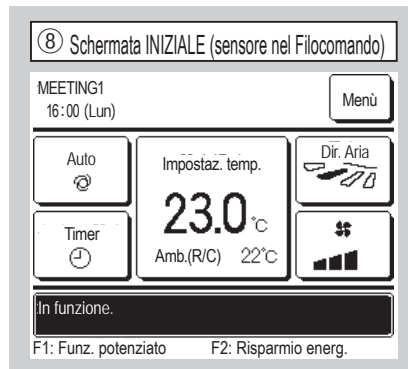

Quando il Sensore R/C è attivato, la schermata INIZIALE mostra "Amb. (R/C) ○ °C".

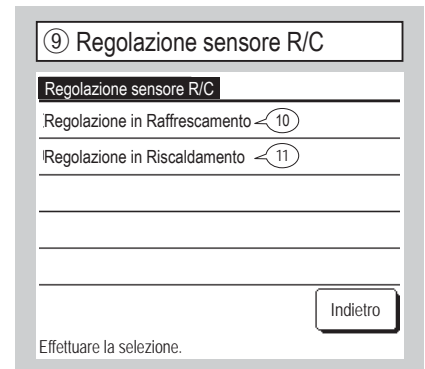

È possibile regolare la temperatura di rilevamento del Sensore R/C.

Regolazione in Raffrescamento ⇒ ⑩

Regolazione in Riscaldamento ⇒ ⑪

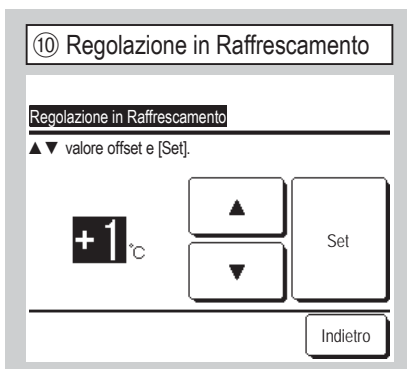

La temperatura di funzionamento del Sensore R/C durante il raffrescamento può essere corretta.
Impostare il valore nell'intervallo da -3 a +3.

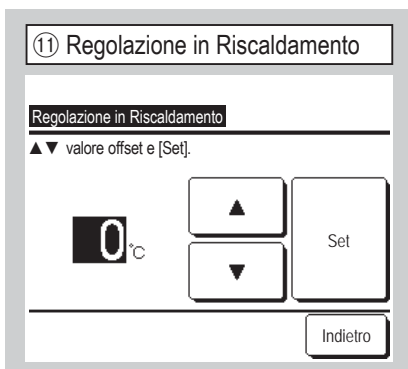

La temperatura di funzionamento del Sensore R/C durante il riscaldamento può essere corretta.
Impostare il valore nell'intervallo da -3 a +3.

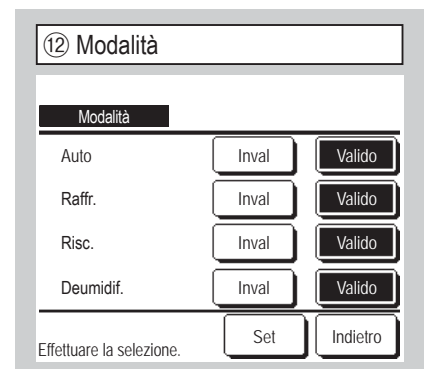

Le opzioni o , possono essere settate per ogni modalità.
In caso di disabilitazione di Raffr. o Risc., anche il modo Auto è disabilitato.



Selezionare l'unità di temperatura visualizzata sul Filocomando.

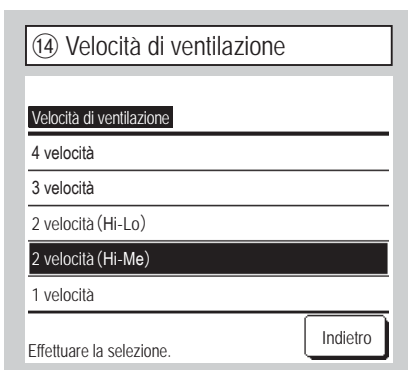

La velocità di ventilazione può essere modificata.
A seconda dei Modelli di U/I, alcune velocità di ventilazione potrebbero non essere disponibili.



Impostare l'intervallo di applicazione del segnale di ingresso ricevuto attraverso il CNT di una Unità Interna o di più Unità Interne collegate in un sistema.
 L'applicazione riguarda soltanto l'Unità Interna che riceve il segnale del CNT.
 L'applicazione riguarda tutte le Unità Interne collegate.

⑩ Comando flap sup./inf.

Comando flap sup./inf.

Arresto in una determinata posizione

Arresto in qualsiasi posizione

Effettuare la selezione.

Arresto in una determinata posizione L'arresto del Flap sup./inf. può essere impostato su una delle 4 posizioni.

Arresto in qualsiasi posizione L'aletta si arresta su qualsiasi posizione subito dopo aver azionato l'interruttore del Filocomando.

⑪ Com. flap sin./destr.

Com. flap sin./destr.

Arresto pos. fissa

Arresto in qualsiasi posizione

Effettuare la selezione.

Arresto pos. fissa L'aletta sinistra/ destra può essere impostata in modo da arrestarsi secondo 8 schemi diversi.

Arresto in qualsiasi posizione L'aletta si arresta su qualsiasi posizione subito dopo aver azionato l'interruttore del Filocomando.

⑫ Impostazione ventilazione

Impostazione ventilazione

Inval

Interbloccata

Indipendente

Effettuare la selezione.

Impostare questa funzione in caso di collegamento di un dispositivo di ventilazione.

Inval Non è stato collegato alcun dispositivo di ventilazione.

Interbloccata La ventilazione è interbloccata con il Funzionamento/Arresto del condizionatore e aziona l'Uscita ventilazione.

Indipendente In caso di selezione della ventilazione da Menù, soltanto il dispositivo di ventilazione viene fatto funzionare o arrestare indipendentemente.

⑬ Riavvio automatico

Riavvio automatico

Valido

Inval

Effettuare la selezione.

Se l'unità si arresta durante il funzionamento, **Valido** Al ripristino dell'alimentazione dopo un blackout, il condizionatore si riavvia automaticamente (dopo la fine del controllo primario).

Inval Si arresta dopo il ripristino dell'alimentazione elettrica.

⑭ Impostazione automatica temp.

Impostazione automatica temp.

Valido

Inval

Effettuare la selezione.

Valido Si può selezionare Auto dalla schermata Impostazione temperatura ambiente.

Inval L'interruttore di selezione Auto non compare nella schermata Impostazione temperatura ambiente.

⑮ Velocità di ventilazione automatica

Velocità di ventilazione automatica

Valido

Inval

Effettuare la selezione.

Valido Si può selezionare automatica dalla schermata Impostazione velocità di ventilazione.

Inval L'interruttore di selezione automatica non compare nella schermata Impostazione velocità di ventilazione.

11. Impostazioni U/I Consiglio: valido se l'Unità si arresta.

Schermata INIZIALE Menù ⇒ Impost. assist. ⇒ Impostazioni U/I ⇒ Password di servizio

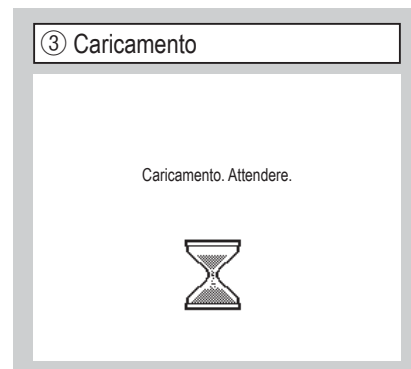
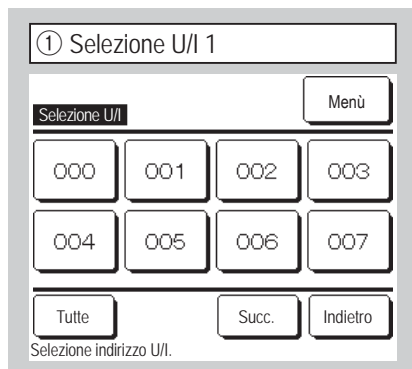

Se si collegano più unità interne, queste compaiono nella schermata.
Le impostazioni individuali da 000 a 015 sono eseguite sulle Unità Interne.
Tutte La stessa impostazione si applica a tutte le Unità.

Lo schermo cambia a ④ dopo aver ricevuto dati dalla U/I.

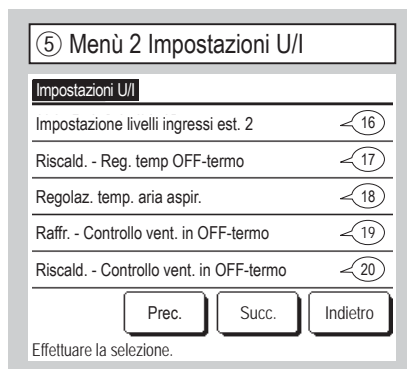

Viene visualizzata la schermata selezionata.

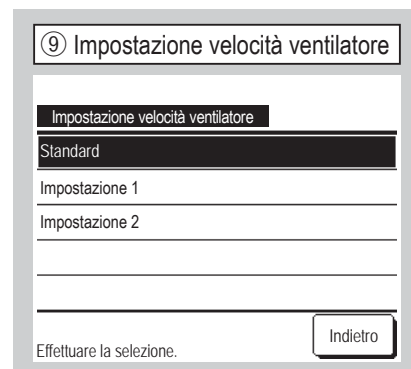
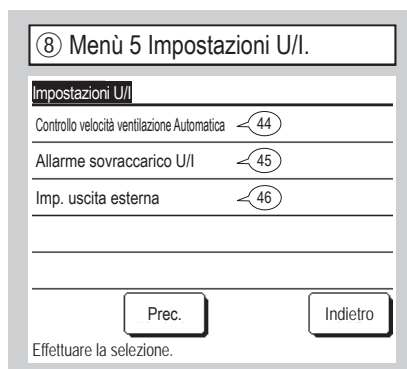
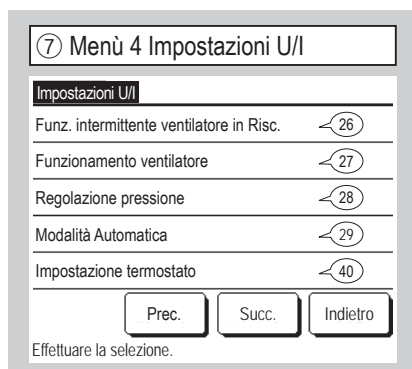

Impostare la velocità di ventilazione dell'Unità Interna. Fare riferimento ai dati tecnici per i dettagli.

⑩ Indicatore filtro

Indicatore filtro

Nessuna visualizzazione

Impostazione 1

Impostazione 2

Impostazione 3

Impostazione 4

Effettuare la selezione. Indietro

	Standard
Nessuna visualizzazione	Nessuno
Impostazione 1	180Hr
Impostazione 2	600Hr
Impostazione 3	1.000 ore
Impostazione 4	Arresto funzionamento 1.000 ore

Selezionare l'indicaz. temporale per visualizzare l'indicatore Filtro.

⑪ Abilitazione/Selezione ingressi est. 1, 1

Abilitazione/Selezione ingressi est. 1

Funzionamento/Arresto

Autorizzazione/Divieto

Rafr./Risc.

Arresto di Emergenza

Impost. cambio temperatura

Effettuare la selezione. Succ. Indietro

⑫ Abilitazione/Selezione ingressi est. 1, 2

Abilitazione/Selezione ingressi est. 1

OFF-termo forzato

Arresto temporaneo

Mod. silenziosa

Effettuare la selezione. Prec. Indietro

⑬ Impostazione livelli ingressi est. 1

Impostazione livelli ingressi est. 1

Segnale a gradino

Segnale impulsivo

Effettuare la selezione. Indietro

Impostare l'orario in cui avviene il controllo tramite Abilitazione/Selezione ingressi est. 1 (CNT) dell'Unità Interna.

Fare riferimento ai dati tecnici per i dettagli.

Impostare il tipo di segnale per Abilitazione/Selezione ingressi est. 1 (CNT) dell'Unità Interna 1.

Fare riferimento ai dati tecnici per i dettagli.

Ciò può essere effettuato in caso di collegamento di U/I dotata di Abilitazione/Selezione ingressi est. 2. Fare riferimento ai dati tecnici per i dettagli.

⑭ Abilitazione/Selezione ingressi est. 2, 1

Abilitazione/Selezione ingressi est. 2

Funzionamento/Arresto

Autorizzazione/Divieto

Rafr./Risc.

Arresto di Emergenza

Impost. cambio temperatura

Effettuare la selezione. Succ. Indietro

⑮ Abilitazione/Selezione ingressi est. 2, 2

Abilitazione/Selezione ingressi est. 2

OFF-termo forzato

Arresto temporaneo

Mod. silenziosa

Effettuare la selezione. Prec. Indietro

⑯ Impostazione livelli ingressi est. 2

Impostazione livelli ingressi est. 2

Segnale a gradino

Segnale impulsivo

Effettuare la selezione. Indietro

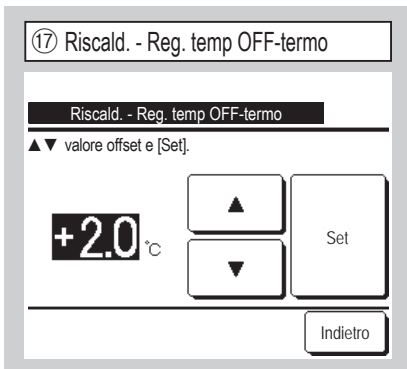

Regolare la temperatura per la valutazione del termostato ON o OFF durante il funzionamento in Riscaldamento.
L'intervallo di regolazione è 0°C / +1°C / +2°C / +3°C.

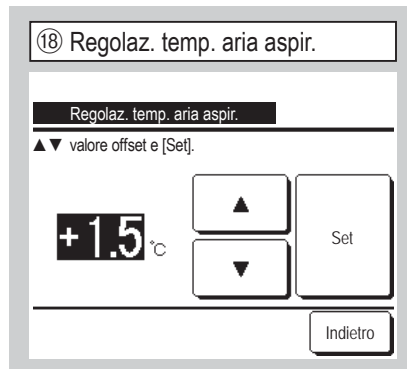

Regolare la temperatura di rilevamento del sensore della temperatura dell'aria di aspirazione principale.
L'intervallo di regolazione è -2°C / -1.5°C / -1°C / 0°C / +1°C / +1.5°C / +2°C.



Impostare la velocità di ventilazione all'OFF termostatico in Raffrescamento.

Basso Il ventilatore funziona a bassa velocità.

Impostazione velocità di ventilazione Il ventilatore funziona alla stessa velocità del funzionamento in ON termostatico.

Intermittente Vengono ripetuti cicli di funzionamento in velocità di ventilazione Basso per 2 minuti seguiti da uno stop di 5 minuti.

Arresto Il ventilatore viene fermato.

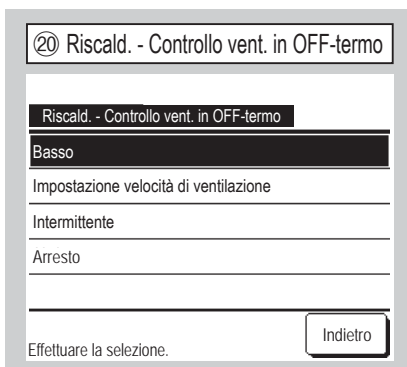

Impostare la velocità di ventilazione all'OFF termostatico in Riscaldamento.

Basso Il ventilatore funziona a bassa velocità.

Impostazione velocità di ventilazione Il ventilatore funziona alla stessa velocità del funzionamento in ON termostatico.

Intermittente Vengono ripetuti cicli di funzionamento in velocità di ventilazione Basso per 2 minuti seguiti da uno stop di 5 minuti.

Arresto Il ventilatore viene fermato.

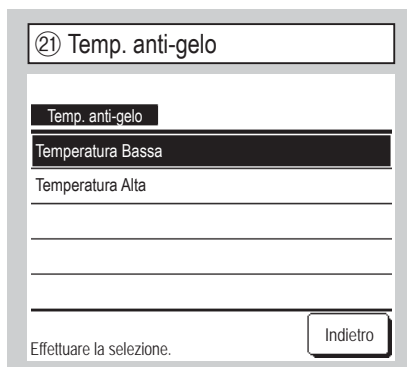

Selezionare la temperatura del controllo anti-gelo.

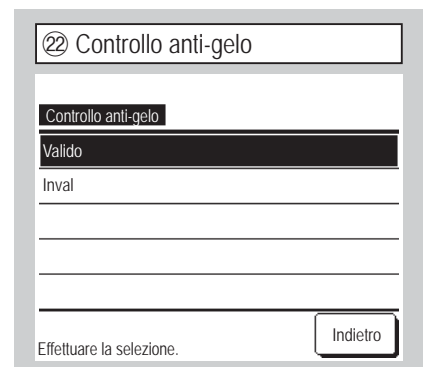

Impostare il controllo ventilatore durante il controllo anti-gelo.

Valido La velocità di ventilazione aumenta durante il controllo anti-gelo.

Inval La velocità di ventilazione non varia durante il controllo anti-gelo.

23 Funzionamento pompa condensa

Funzionamento pompa condensa

Standard(in Raffrescam. e Deumidif.)

Funzionamento in Standard e Riscaldamento

Funzionamento in Riscaldamento e Ventilaz.

Funzionamento in Standard e Ventilazione

Effettuare la selezione.

Standard(in Raffrescam. e Deumidif.)

Funziona in Raffr. e in Deumidif.

Funzionamento in Standard e Riscaldamento

Funziona in Raffr., Deumidif. e Risc.

Funzionamento in Riscaldamento e Ventilaz.

Funziona in ogni modo.

Funzionamento in Standard e Ventilazione

Funziona in Raffresc, Deumidif. e Ventilaz.

24 Attività ventola dopo arresto raffresc.

Attività ventola dopo arresto raffresc.

No set

Impostazione 1

Impostazione 2

Impostazione 3

Effettuare la selezione.

Selezionare il periodo di tempo residuo di funzionamento del ventilatore, dopo lo stop e l'OFF termostatico in Raffrescamento.

No set Funzionamento residuo del ventilatore non eseguito.

Impostazione 1 0.5 ore

Impostazione 2 2 ore

Impostazione 3 6 ore

* Il tempo residuo può variare.

25 Attività ventola dopo arresto risc.

Attività ventola dopo arresto risc.

No set

Impostazione 1

Impostazione 2

Impostazione 3

Effettuare la selezione.

Selezionare il periodo di tempo residuo di funzionamento del ventilatore, dopo lo stop e l'OFF termostatico in Riscaldamento.

No set Funzionamento residuo del ventilatore non eseguito.

Impostazione 1 0.5 ore

Impostazione 2 2 ore

Impostazione 3 6 ore

26 Funz. intermittente ventilatore in Risc.

Funz. intermittente ventilatore in Risc.

Arresto

Stop per 20min e funzionamento per 5min.

Stop per 5 min e funzionamento per 5min.

Effettuare la selezione.

Selezionare il controllo del ventilatore dopo il funzionamento residuo che segue lo stop e l'OFF termostatico in Riscaldamento.

Arresto Il funzionamento intermittente del ventilatore non avviene.

Stop per 20min e funzionamento per 5min.

Verificare le condizioni di funzionamento ogni 25 min. e far funzionare il ventilatore per 5 min.

Stop per 5 min e funzionamento per 5min.

Verificare le condizioni di funzionamento ogni 10 min. e far funzionare il ventilatore per 5 min.

27 Funzionamento ventilatore

Funzionamento ventilatore

Inval

Valido

Effettuare la selezione.

Impostazione per attivare il funz. in sola ventilazione.

Inval Durante il funzionamento, il ventilatore ruota ininterrottamente.

Valido Durante il funz., il ventilatore funziona e si ferma a seconda della differenza tra le temp. rilevate con il Sensore R/C ed il sensore aria di aspirazione.

28 Regolazione pressione

Regolazione pressione

Standard

Tipo 1

Effettuare la selezione.

Impostare la pressione di controllo durante il collegamento dell'Unità Esterna al Sistema Multi (KX).

Standard Normale

Tipo 1 Se tutte le Unità Interne in funzione sono in questa modalità, il valore della pressione di controllo viene modificato.

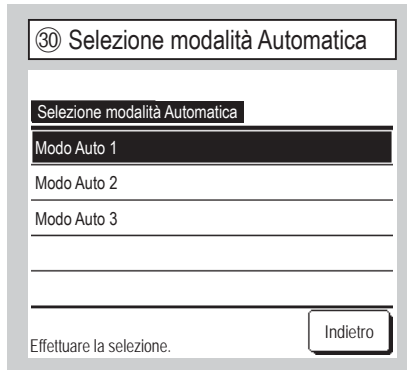
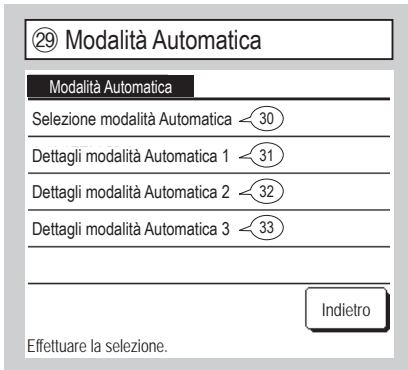

Modo Auto 1 La commutazione tra Raffrescamento e Riscaldamento si basa sulla differenza tra la temperatura impostata e la temperatura ambiente.

Modo Auto 2 La commutazione tra Raffrescamento e Riscaldamento si basa sulla differenza tra la temperatura impostata e la temperatura ambiente, e sulla temperatura esterna

Modo Auto 3 La commutazione tra Raffrescamento e Riscaldamento si basa sulle temperature interna ed esterna.

Il metodo di commutazione tra raffrescamento e riscaldamento nella Modalità Automatica prevede tre possibili opzioni.
Impostare la condizione per ogni metodo.

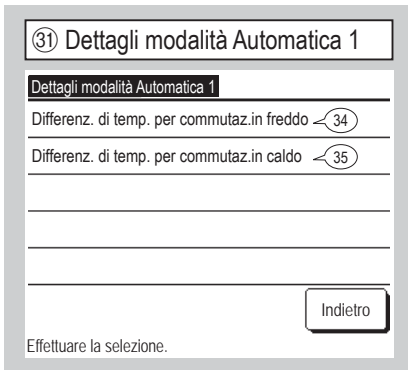

[Impostaz. temp. – Differenz. di temp. per commutaz.in freddo] < [Temp. aria aspiraz.]
⇒ Modalità: Raffr.

[Impostaz. temp. + Differenz. di temp. per commutaz.in caldo] > [Temp. aria aspiraz.]
⇒ Modalità: Risc.

Impostare la commutazione delle temperature a Raffrescamento e Riscaldamento.

Le temperature di commutazione possono essere impostate nell'intervallo da 1°C a 4°C.

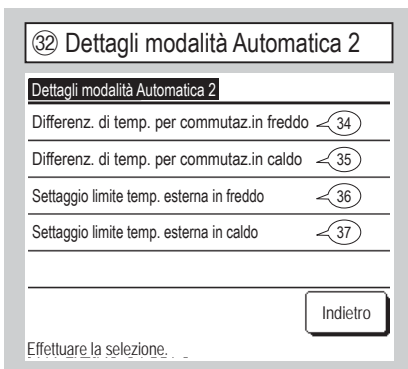
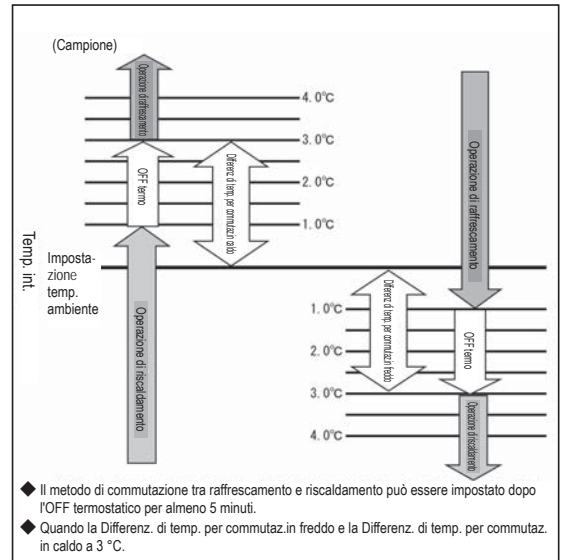

“[Impostaz. temp. – Differenz. di temp. per commutaz.in freddo] < [Temp. aria aspiraz.]” e “[Temp. est., Raffr.] < [Temp. aria esterna]”
⇒ Modalità: Raffr.

“[Impostaz. temp. – Differenz. di temp. per commutaz.in freddo] > [Temp. aria aspiraz.]” e “[Temp. est., Raffr.] > [Temp. aria esterna]”
⇒ Modalità: Risc.

Impostare la commutazione delle temperature a Raffrescamento e Riscaldamento e il Settaggio limite temp. esterna in freddo e caldo.

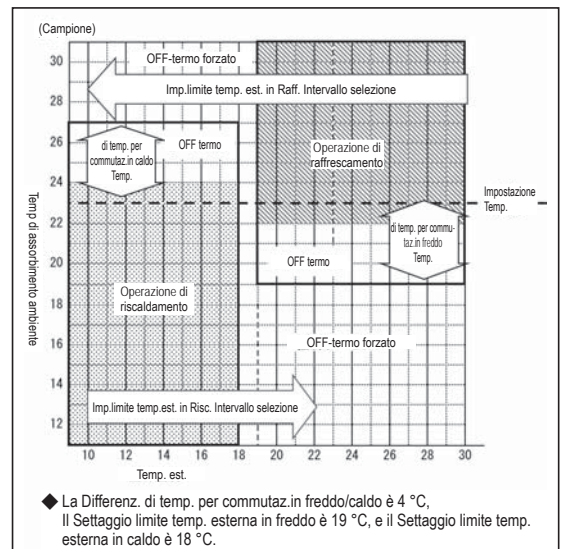

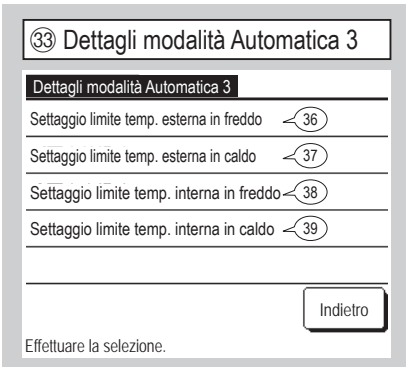

Impostare il Settaggio limite temp. esterna in freddo e caldo e le impostazioni della Temp. int. per limitazione in Raffrescamento e Riscaldamento.

“[Temp. int., Raffr.] < [Temp. aria aspiraz.]” e “[Temp. est., Raffr.] < [Temp. aria esterna]”
 ⇒ Modalità: Raffr.

“[Temp. int., Risc.] < [Temp. aria aspiraz.]” e “[Temp. est., Risc.] < [Temp. aria esterna]”
 ⇒ Modalità: Risc.

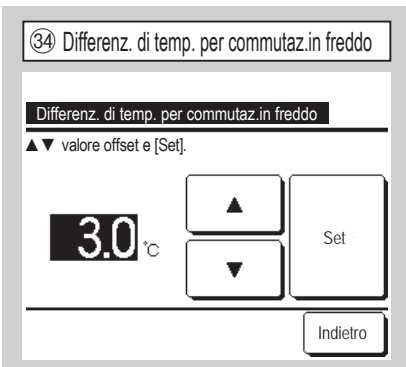
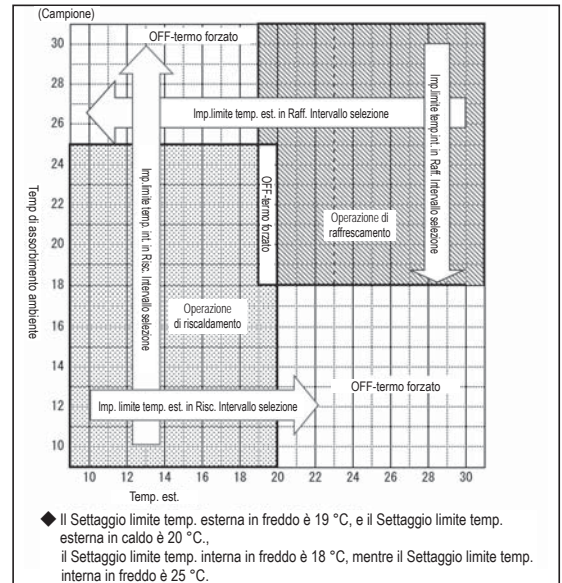

Impostare il passaggio della temperatura a raffrescamento con modo Auto 1 e modo Auto 2.

Le temperature di commutazione possono essere impostate nell'intervallo da 1 a 4 °C.

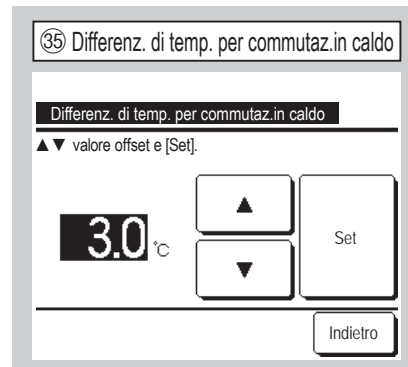

Impostare il passaggio della temperatura a riscaldamento con modo Auto 1 e modo Auto 2.

Le temperature di commutazione possono essere impostate nell'intervallo da 1 a 4 °C.

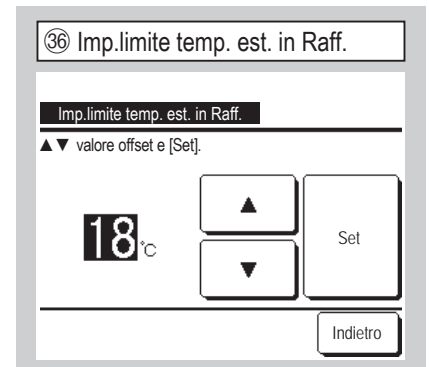

Impostare la temperatura esterna per il raffrescamento con modo Auto 2 e modo Auto 3.

Le temperature di commutazione possono essere impostate nell'intervallo da 10 a 30 °C.

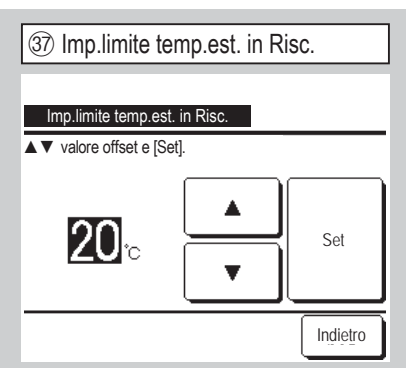

Impostare la temperatura esterna per il riscaldamento con modo Auto 2 e modo Auto 3.

Le temperature di commutazione possono essere impostate nell'intervallo da 10 a 22 °C.

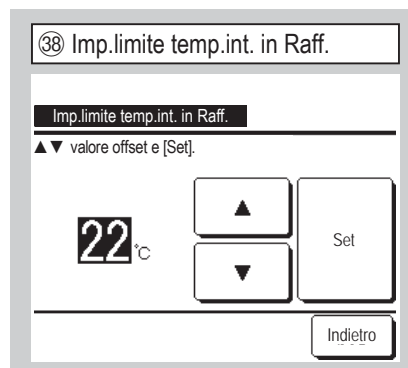

Impostare la temperatura interna per il raffrescamento con modo Auto 3.
 Temp. int., Raffr.: Può essere impostata nell'intervallo da 18°C a 30°C.

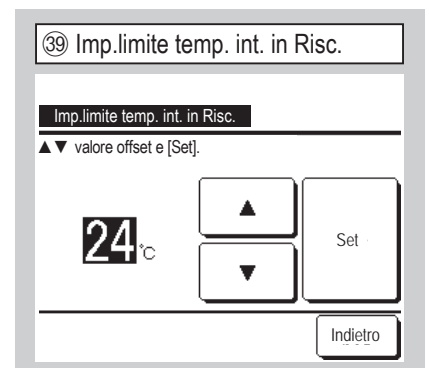

Impostare la temperatura interna per il riscaldamento con modo Auto 3.
 Le temperature di commutazione possono essere impostate nell'intervallo da 10 a 30 °C.

40 Impostazione termostato

Impostazione termostato

Standard/Temporatura esterna predefinita 41

Offset in Raffrescamento 42

Offset in Riscaldamento 43

Indietro

Effettuare la selezione.

41 Standard/Temporatura esterna predefinita

Standard/Temporatura esterna predefinita

Standard

Temporatura esterna predefinita

Indietro

Effettuare la selezione.

Impostare il controllo della temperatura ambiente, il metodo e la condizione di accensione o spegnimento del termostato.

Standard Il termostato opera in base alla temp. interna e alla temp. impostata.

Temporatura esterna predefinita Il termostato opera in base alla temperatura esterna e ai valori di Offset in Raffrescamento e Riscaldamento.

L'impostazione della temperatura ambiente viene disattivata.

42 Offset in Raffrescamento

Offset in Raffrescamento

Effettivo solo se viene selez. [Temp. esterna predefinita] per controllo termost.

2°C

▲

▼

Set

Indietro

43 Offset in Riscaldamento

Offset in Riscaldamento

Effettivo solo se viene selez. [Temp. esterna predefinita] per controllo termost.

3°C

▲

▼

Set

Indietro

Il termostato opera in base alla temperatura esterna e ai valori di Offset in Raffrescamento e Riscaldamento.

(a) Offset in Raffrescamento: Il termostato opera sulla base di [Temp. est. – Valore di offset in Raffrescamento] durante il Raffrescamento.

Il termostato si attiva se [Temp. int.] > [Temp. est. – Valore di offset in Raffrescamento].

Tale valore può essere impostato nell'intervallo da 0°C a 10°C.

(b) Offset in Riscaldamento: Il termostato opera sulla base di [Temp. est. + Valore di Offset in Raffrescamento] durante il Riscaldamento.

Il termostato si attiva se [Temp. int.] < [Temp. est. + Valore di Offset in Raffrescamento].

Tale valore può essere impostato nell'intervallo da 0°C a 5°C.

44 Controllo velocità ventilazione Automatica

Controllo velocità ventilazione Automatica

Modo Auto 1

Modo Auto 2

Indietro

Effettuare la selezione.

Impostare l'intervallo di velocità del ventilatore nell'impostazione Velocità di ventilazione automatica.

Modo Auto 1 Intervallo di velocità del ventilatore: Alta ⇒ Media ⇒ Bassa.

Modo Auto 2 Intervallo di velocità del ventilatore: Super Alta ⇒ Alta ⇒ Media ⇒ Bassa.

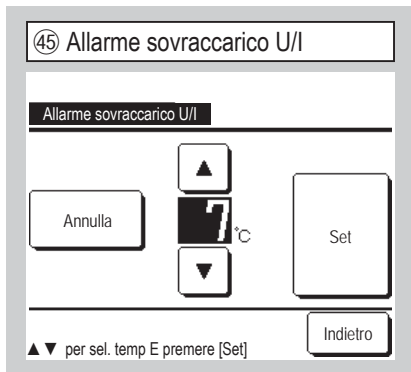

Se la temp. ambiente differisce per un certo valore in rapporto alla temp. impostata 30 min. dopo l'avvio del funz., l'allarme viene trasmesso da segnale in uscita esterno (CNT-5).

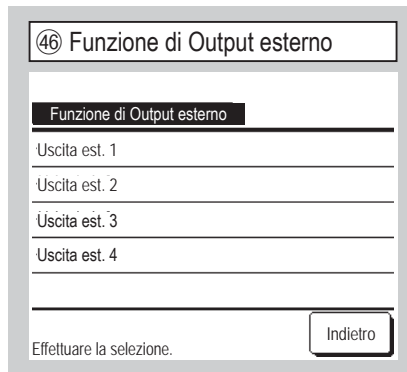

Selezionare la destinazione dell'uscita da cambiare e quindi selezionare la funzione da assegnare all'uscita selezionata.

La tabella seguente mostra i connettori dell'uscita e i predefiniti.

Uscita est. 1	CNT -2	Uscita funzione
Uscita est. 2	CNT -3	Uscita riscaldam.
Uscita est. 3	CNT -4	Uscita compress. ON
Uscita est. 4	CNT -5	Uscita ispezione (errore)

Fare riferimento ai dati tecnici per i dettagli.

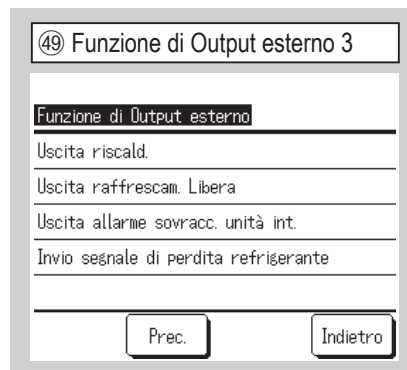
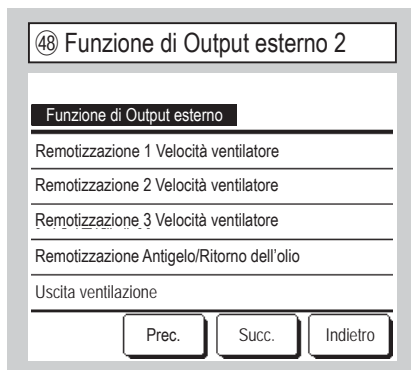
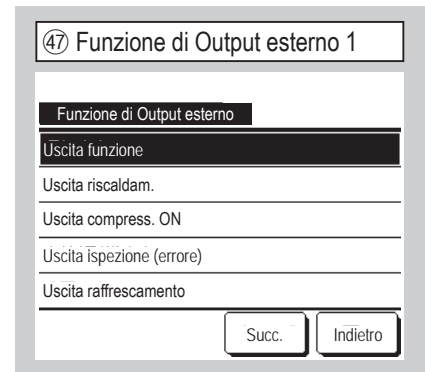

12. Servizio e Manutenzione

Schermata INIZIALE → Menù → Impost. assist. → Servizio e Manutenzione → Password di servizio



Viene visualizzata la schermata selezionata.



Viene visualizzata la schermata selezionata.

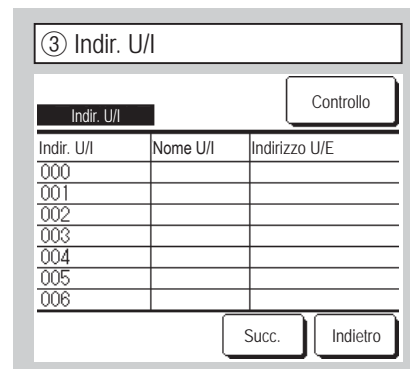

In caso di collegamento di 8 o più Unità, vengono visualizzati dati ulteriori alla pagina successiva. Se dopo la selezione dell'indirizzo dell'Unità Interna, viene premuto il pulsante **Controllo**, il ventilatore dell'Unità Interna selezionata può essere avviato. ⇒④



Corsa Premere questo pulsante per variare la velocità di ventilazione.

Arresto Premere questo pulsante per variare la velocità di ventilazione.



Quando viene digitata la data relativa alla prossima manutenzione, i messaggi vengono visualizzati all'avvio/stop del funzionamento, nel mese della manutenzione.

I contenuti vengono resettati se la data della prossima manutenzione viene aggiornata. Se viene premuto il pulsante **No set**, non viene visualizzato alcun messaggio.

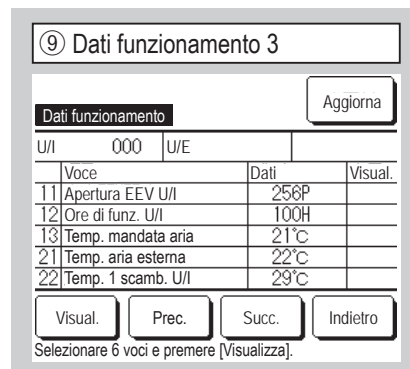
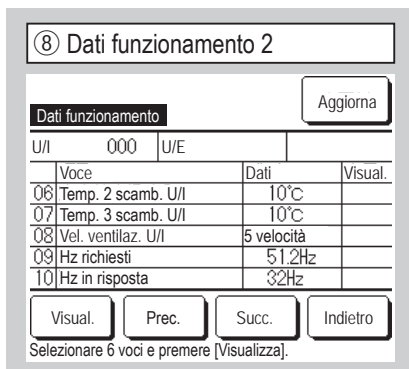
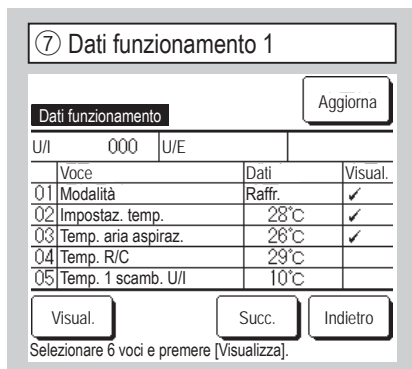
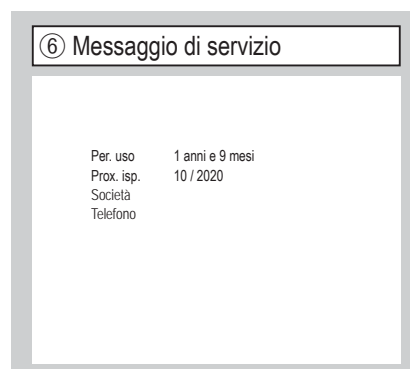

I dati di funzionamento dell'Unità Interna vengono visualizzati dopo la lettura. Premere il pulsante **Aggiorna** per aggiornare i dati.

Per aggiornare automaticamente dati e display, si possono selezionare sino a sei voci. Premere il pulsante **Visual.** dopo aver selezionato sei voci cambia il display a ⑭.

⑩ Dati funzionamento 4

Dati funzionamento Aggiorna

U/I	000	U/E		
Voce	Dati		Visual.	
23	Temp. 2 scamb. U/I	29°C		
24	Hz compressore	51.2Hz		
25	Alta pressione	1.2MPa		
26	Bassa pressione	0.20MPa		
27	Temp. scarico compr.	78°C		

Visual. Prec. Succ. Indietro

Selezionare 6 voci e premere [Visualizza].

⑪ Dati funzionamento 5

Dati funzionamento Aggiorna

U/I	000	U/E		
Voce	Dati		Visual.	
28	Temp. base del compr.	27°C		
29	Corrente	8A		
30	Controllo Surriscald.	48°C		
31	Surriscald.	48°C		
32	Surris. temp. scarico	48°C		

Visual. Prec. Succ. Indietro

Selezionare 6 voci e premere [Visualizza].

⑫ Dati funzionamento 6

Dati funzionamento Aggiorna

U/I	000	U/E		
Voce	Dati		Visual.	
33	Controllo protezione	No. 1		
34	Velocità di vent. U/E	5 velocità		
35	63H1	ON		
36	Sbrinamento	ON		
37	Ore funz. compress.	100H		

Visual. Prec. Succ. Indietro

Selezionare 6 voci e premere [Visualizza].

⑬ Dati funzionamento 7

Dati funzionamento Aggiorna

U/I	000	U/E		
Voce	Dati		Visual.	
38	Apertura EEV 1 U/E	512P		
39	Apertura EEV 2 U/E	512P		

Visual. Prec. Indietro

Selezionare 6 voci e premere [Visualizza].

⑭ Visual. singola Unità

Dati funzionamento

Modalità	Raffr.
Impostaz. temp.	28°C
Temp. aria aspiraz.	29°C
Temp. R/C	28°C
Temp. 1 scamb. U/I	10°C
Temp. 2 scamb. U/I	15°C

Indietro

⑮ Visual. ispezione

Visual. ispezione

Storico delle anomalie ⑩⑪

Visualizza i dati di errore ⑩⑪

Cancella i dati di errore ⑩⑪

Reset controllo periodico ⑩⑪

Indietro

Effettuare la selezione.

Aggiorna automaticamente e visualizza le sei voci selezionate.

⑯ Storico delle anomalie (Campione)

Storico delle anomalie Canc.

Orario	U/I	C. Errore
2011/01/19 6:57 PM	014	E16
2011/01/19 6:57 PM	015	E15
2011/01/19 6:57 PM	012	E14

Indietro

Vengono visualizzati la data e l'ora dell'errore, l'indirizzo dell'U/I e il Codice di ispezione.

Premere il pulsante Canc. per cancellare lo storico delle anomalie.

⑰ Visualizza i dati di errore 1

Visualizza i dati di errore

U/I	000	C. Errore	E09	U/E
Voce	Dati			
01	Modalità	Raffr.		
02	Impostaz. temp.	28°C		
03	Temp. aria aspiraz.	26°C		
05	Temp. 1 scamb. U/I	10°C		
06	Temp. 2 scamb. U/I	10°C		

Succ. Indietro

⑱ Visualizza i dati di errore 2

Visualizza i dati di errore

U/I	000	C. Errore	E09	U/E
Voce	Dati			
07	Temp. 3 scamb. U/I	10°C		
08	Vel. ventilaz. U/I	5 velocità		
09	Hz richiesti	51.2Hz		
10	Hz in risposta	32Hz		
11	Apertura EEV U/I	256P		

Prec. Succ. Indietro

Vengono visualizzati i dati di funz. ottenuti appena prima dell'apparizione dell'errore.

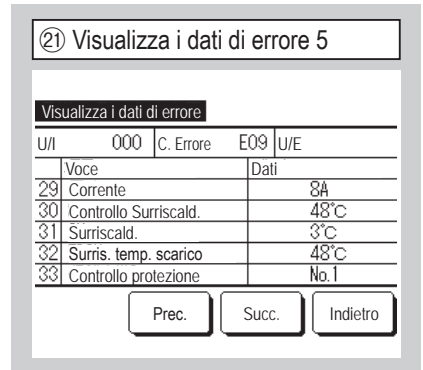
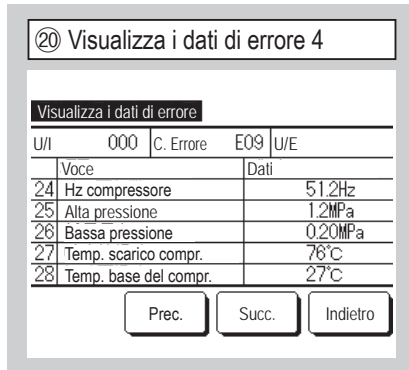
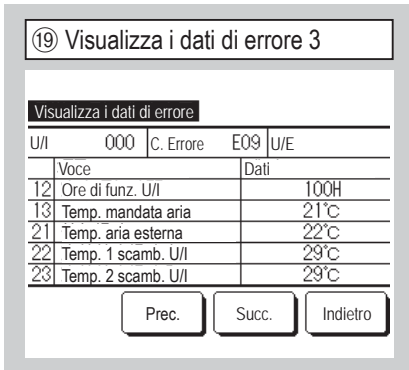

Vengono visualizzati i dati di funz. ottenuti appena prima dell'apparizione dell'errore.

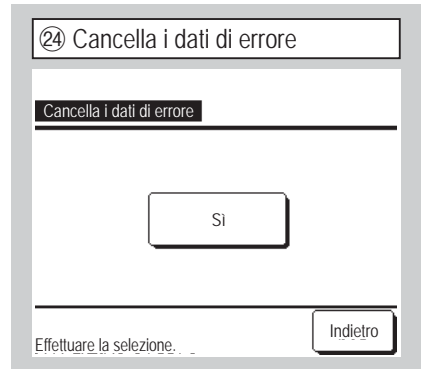
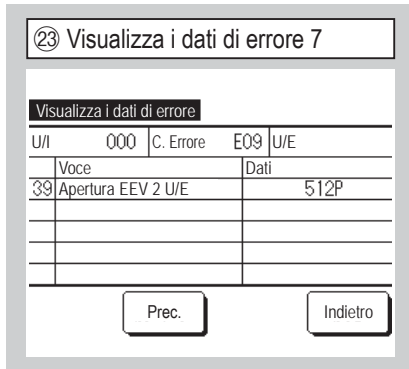
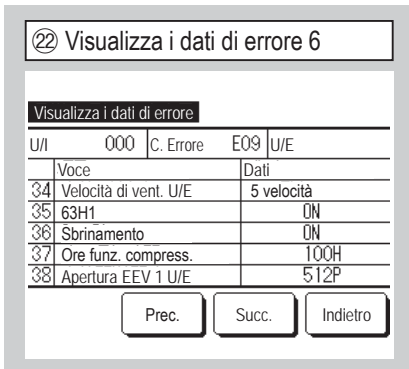

I dati dell'anomalia vengono cancellati.

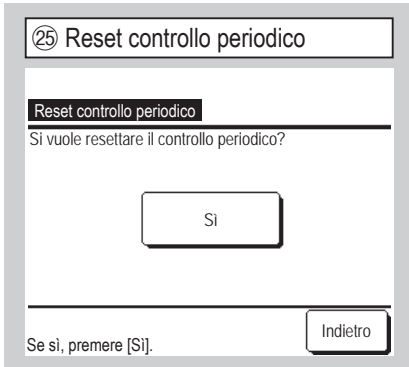

Il conteggio del tempo viene resettato resettando il controllo periodico.

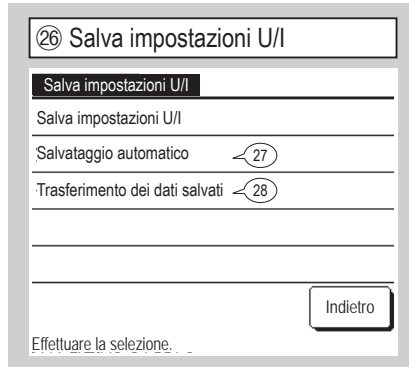

Salva impostazioni U/I Tutte le impostazioni delle Unità Interne collegate al Filocomando sono salvate nel Filocomando.

Salvataggio automatico Impostare l'orario per il salvataggio automatico giornaliero.

Trasferimento dei dati salvati I dati di impostazione dell'U/I salvati nel Filocomando vengono trasferiti all'Unità Interna.



Impostare l'orario per il salvataggio automatico giornaliero.

Se viene premuto il pulsante , il salvataggio automatico non viene effettuato.



In caso di selezione di una U/I a cui sono stati trasferiti i dati salvati, viene visualizzata la schermata relativa al Trasferimento dei dati salvati. Premere [S] per trasferire i dati.

Avvertenza
 È mai capitato di perdere il contenuto delle impostazioni dopo aver sostituito la scheda di una U/I?
 Se le impostazioni delle U/I sono salvate nel filocomando, i dati salvati possono essere memorizzati nella U/I usando il "Trasferimento dei dati salvati".



Viene visualizzata la schermata selezionata.

Cancella indirizzo U/I La memoria dell'indirizzo dell'Unità Interna per le Unità Multi (KX) viene cancellata.

Reset CPU I microcomputer delle Unità Interne ed Esterne collegate vengono resettati (Stato di ripristino dopo interruzione di corrente).

Inizializzazione Le impostazioni sul Filocomando e sulle Unità Interne collegate vengono inizializzate (Stato di impostazione di fabbrica).

Taratura del Touch Panel Utilizzare questa funzione nel caso l'icona sul display non coincida con il punto di contatto.

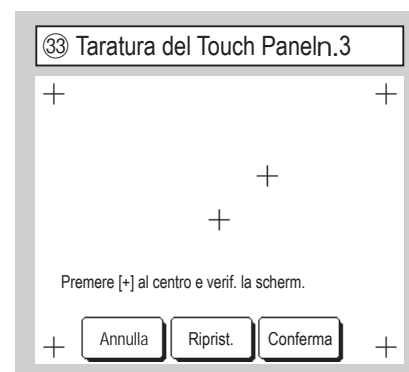
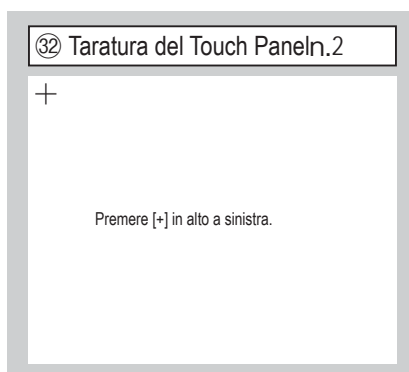
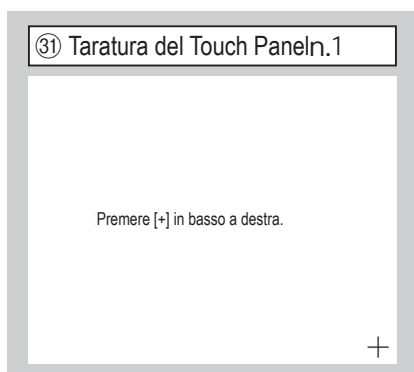
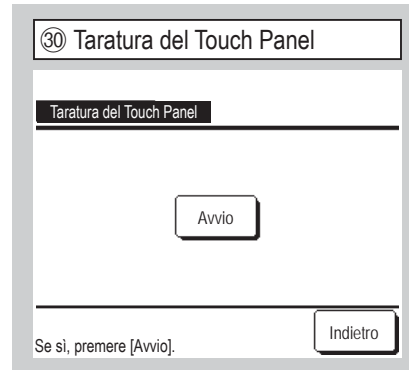

Effettuare la taratura quando l'icona sul display non coincide col punto di contatto.

Premere [+] al centro e verificare lo scarto dal display.

Conferma ⇒ La calibrazione è completata.

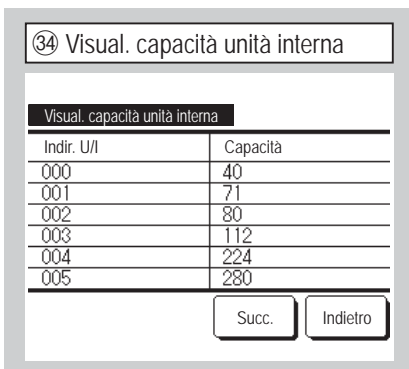

Vengono visualizzate le capacità delle U/I collegate al Filocomando.

Se sono collegate sette unità o più, premere il pulsante **Succ.** per visualizzarle tutte.

Queste voci possono non essere visualizzate a seconda della combinazione di U/I e U/E.

13. Selezionare la lingua

[Selezione della lingua con il pulsante]

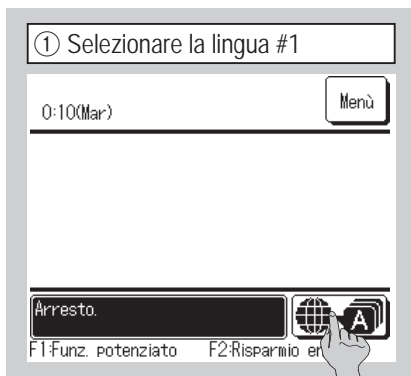

Toccare il pulsante  nella schermata INIZIALE quando il condizionatore è fermo.

■ In base alla configurazione dell'impostazione Autorizzazioni/Divieti (vedi il Manuale per l'Utente), può essere visualizzata la schermata di inserimento della password dell'amministratore.

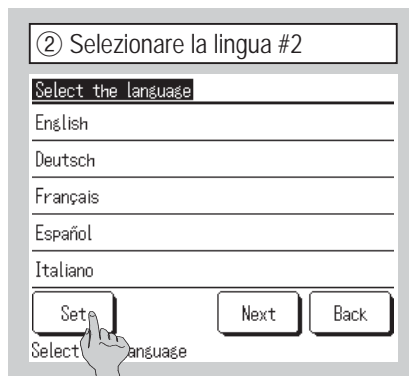

Viene visualizzato il menù che consente di selezionare la lingua.

Selezionare la lingua da usare per il testo visualizzato sul filocomando e toccare il pulsante .

Sono disponibili le seguenti lingue:
Inglese/Tedesco/Francese/Spagnolo/
Italiano/Olandese/Turco/Portoghese/
Russo/Polacco/Giapponese/Cinese

[Selezione della lingua con il pulsante]

Schermata INIZIALE ⇒ ⇒



Viene visualizzato il menù per selezionare la lingua.

Selezionare la lingua che si desidera visualizzare sul Filocomando e premere il pulsante .

Si possono selezionare le lingue seguenti:
Inglese/Tedesco/Francese/Spagnolo/
Italiano/Olandese/Turco/Portoghese/
Russo/Polacco/Giapponese/Cinese