

CONTROLO REMOTO RC-EX3A MANUAL DE INSTALAÇÃO

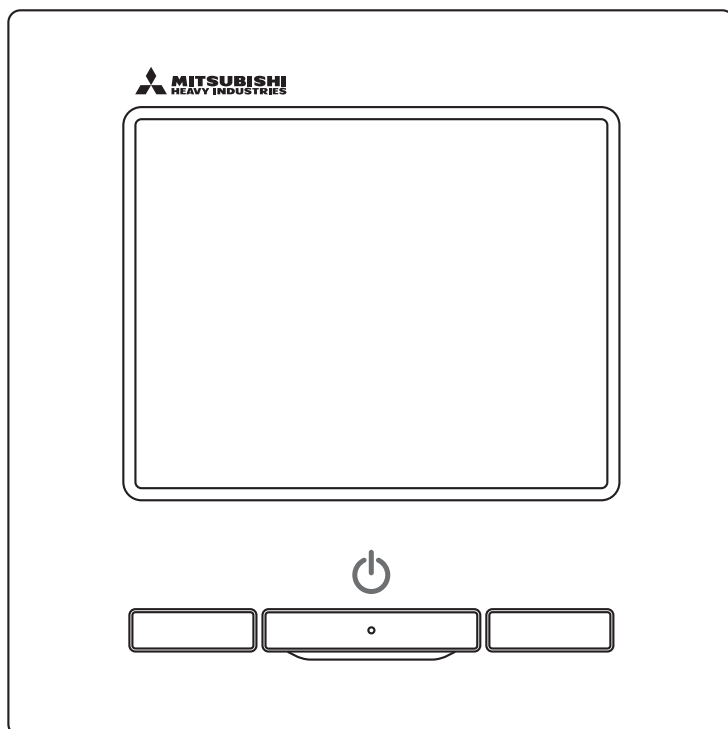

Conteúdo

1. Precauções de segurança	4
2. Acessórios e preparação no local	5
3. Local de instalação	6
4. Procedimento de instalação	6
5. Configuração principal/secundário quando se utiliza mais do que um controlo remoto	8
6. Funções e itens do menu do controlo remoto	9
7. Item principal	11
8. Ligação da alimentação e configuração inicial	13
9. Definições da instalação e teste de funcionamento	15
10. Definições funções C/R	18
11. Definições UI	21
12. Manutenção	29
13. Seleccione o idioma	33

1. Precauções de segurança

• Por favor, leia com atenção este manual antes de começar o trabalho de instalação, a fim de instalar correctamente a unidade.

Todas as informações que se seguem são importantes e devem ser rigorosamente observadas.

⚠️ ADVERTÊNCIA O não cumprimento correcto destas instruções pode causar consequências graves como morte, lesões graves, etc.

⚠️ CUIDADO O não cumprimento correcto destas instruções, pode causar lesões ou danos materiais.

Poderá ter graves consequências, dependendo das circunstâncias.

• No texto, são utilizados os seguintes pictogramas.

	Nunca fazer.		Seguir sempre as instruções dadas.
--	--------------	---	------------------------------------

• Mantenha este manual num local seguro onde possa consultá-lo sempre que necessário. Mostre este manual aos instaladores quando deslocar ou reparar a unidade. Quando esta unidade mudar de proprietário, este manual deve ser entregue ao novo proprietário.

 ADVERTÊNCIA	
	<ul style="list-style-type: none">• Consulte o seu agente ou um técnico profissional para instalar a unidade. Uma instalação mal efectuada por si próprio pode causar choques eléctricos, incêndios ou a queda da unidade.
	<ul style="list-style-type: none">• O trabalho de instalação deve ser realizado correctamente de acordo com este manual de instalação. O trabalho de instalação incorrecto pode provocar choques eléctricos, incêndios ou avarias.
	<ul style="list-style-type: none">• Certifique-se de que usa acessórios e peças especificadas para o trabalho de instalação. A utilização de peças não especificadas pode resultar em queda, incêndio ou choques eléctricos.
	<ul style="list-style-type: none">• Instale a unidade correctamente num local com resistência suficiente para suportar o peso. Se o local não tiver resistência suficiente, a unidade pode cair e causar ferimentos.
	<ul style="list-style-type: none">• Certifique-se de que o trabalho eléctrico é realizado por um instalador eléctrico qualificado e que é utilizado o circuito exclusivo. Uma alimentação eléctrica instalada de forma insuficiente ou incorrecta pode causar choque eléctrico e incêndio.
	<ul style="list-style-type: none">• Desligue a alimentação eléctrica da rede antes de iniciar trabalhos eléctricos. Caso contrário, pode originar choques eléctricos, avarias ou anomalias.
	<ul style="list-style-type: none">• Não modifique a unidade. Tal pode causar choques eléctricos, incêndios ou avarias.
	<ul style="list-style-type: none">• Não se esqueça de desligar o disjuntor eléctrico antes de reparar/inspeccionar a unidade. A reparação/inspecção da unidade com o disjuntor eléctrico ligado pode causar choques eléctricos ou ferimentos.
	<ul style="list-style-type: none">• Não instale a unidade num local não apropriado ou onde se possa gerar, fluir, acumular ou escapar gases inflamáveis Se a unidade for usada em locais onde o ar contenha névoa de óleo densa, vapor de água, vapor de solvente orgânico, gás corrosivo (amónio, composto sulfúrico, ácido, etc.) ou onde sejam usadas soluções ácidas ou alcalinas, sprays especiais, etc., isso pode causar choques eléctricos, avarias, fumo ou fogo como resultado de uma deterioração do seu desempenho ou corrosão.
	<ul style="list-style-type: none">• Não instale a unidade onde haja excesso de geração de vapor de água ou de condensação. Tal pode causar choques eléctricos, incêndios ou avarias.
	<ul style="list-style-type: none">• Não utilize a unidade num local onde fique molhado, como uma lavandaria. Tal pode causar choques eléctricos, incêndios ou avarias.
	<ul style="list-style-type: none">• Não opere a unidade com as mãos molhadas. Pode causar choques eléctricos.
	<ul style="list-style-type: none">• Não lave a unidade com água. Tal pode causar choques eléctricos, incêndios ou avarias.
	<ul style="list-style-type: none">• Use os cabos especificados para cablagem e ligue-os firmemente, tendo o cuidado de proteger as peças electrónicas de forças externas. Ligações ou fixações incorrectas podem causar a geração de calor, fogo, etc.
	<ul style="list-style-type: none">• Vede com betume o orifício de entrada para o cabo do controlo remoto. Se orvalho, água, insectos, etc. entrarem através do orifício, podem ser causados choques eléctricos, fogo ou avarias. Se entrar orvalho ou água na unidade, tal pode causar anomalias no ecrã.

ADVERTÊNCIA



- **Quando instalar a unidade num hospital, instalações de telecomunicações, etc., tome medidas para eliminar os ruídos eléctricos.**

Pode causar anomalias ou avarias devido a efeitos prejudiciais no inversor, geradores autónomos, equipamento médico de alta frequência, equipamento de radiocomunicação, etc.

As emissões transmitidas pelo controlo remoto para o equipamento médico ou de comunicações poderão perturbar as actividades médicas, emissões de vídeo ou causar interferências de ruído.



- **Não deixe o controlo remoto com a sua tampa superior removida.**

Se orvalho, água, insectos, etc. entrarem através do orifício, podem ser causados choques eléctricos, fogo ou avarias.

CUIDADO



- **Não instale o controlo remoto nos seguintes locais.**

(1) Pode causar avarias ou deformação no controlo remoto.

- Onde fique exposto à luz solar directa
- Onde a temperatura ambiente atinja os 0 °C ou inferior, ou os 40 °C ou superior
- Onde a superfície não seja plana
- Onde a área de instalação não tenha resistência suficiente

(2) Pode haver aderência de humidade a peças internas do controlo remoto, originando uma falha no ecrã.

- Local com elevada humidade onde ocorra condensação no controlo remoto
- Onde o controlo remoto fique molhado

(3) A temperatura interior precisa não pode ser detectada utilizando o sensor de temperatura do controlo remoto.

- Onde não seja possível detectar a temperatura interior média
- Local perto de equipamento que gere calor
- Local afectado pelo ar exterior ao abrir/fechar a porta
- Local exposto à luz solar directa ou ao vento do ar condicionado
- Onde haja uma grande diferença entre a temperatura da parede e a temperatura interior



- **Para ligar a um computador pessoal via USB, utilize o software dedicado. Não ligue outros aparelhos USB e o controlo remoto em simultâneo.**

Pode causar falha ou avaria do controlo remoto/computador pessoal.

2. Acessórios e preparação no local

As seguintes peças são fornecidas.

Acessórios	para unidade principal do C/R, parafuso de madeira (ø3,5 x 16) 2 unidades, referência rápida
------------	--

As seguintes peças são fornecidas no local. Prepare-as de acordo com os respectivos procedimentos de instalação.

Nome do item	Qtd	Observação
Caixa de distribuição Para 1 peça ou 2 peças (JIS C8340 ou equivalente)	1	Estes não são necessários quando se instalar directamente numa parede.
Tubo de aço de parede fina para aparelho eléctrico directamente numa parede. (JIS C8305 ou equivalente)	Conforme necessário	
Porca de bloqueio, bucha (JIS C8330 ou equivalente)	Conforme necessário	
Fixador (JIS C8425 ou equivalente)	Conforme necessário	Necessário para passar o cabo do C/R na parede.
Betume	Adequadamente	Para vedar orifícios
Parafuso expansível	Conforme necessário	
Cabo do C/R (0,3 mm ² x 2 unidades)	Conforme necessário	Ver quadro à direita quando superior a 100 m

Quando o comprimento do cabo for superior a 100 m, o tamanho máximo para cabos usados na caixa do C/R é de 0,5 mm². Ligá-los a cabos com tamanho superior perto do exterior do C/R. Quando estiverem ligados os cabos, tome medidas para evitar a entrada de água, etc. para o interior.

≦ 200 m	0,5 mm ² x 2 condutores
≦ 300m	0,75 mm ² x 2 condutores
≦ 400m	1,25 mm ² x 2 condutores
≦ 600m	2,0 mm ² x 2 condutores

3. Local de instalação

Assegure o espaço de instalação ilustrado na figura.

Para o método de instalação, pode escolher "cablagem embutida" ou "cablagem exposta".

Para a direcção da cablagem, pode seleccionar "Para trás", "Topo centro" ou "Topo esquerdo".

Determine o local de instalação tendo em consideração o método de instalação e a direcção da cablagem.

Espaço de instalação

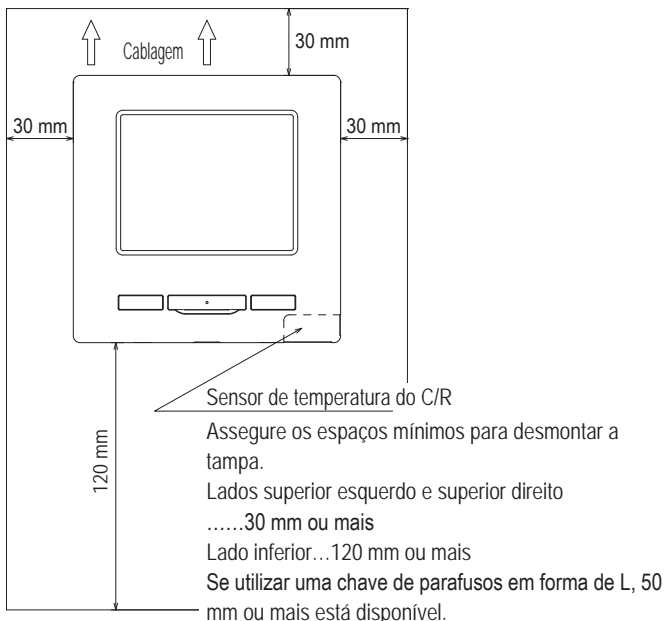

4. Procedimento de instalação

Realize o trabalho de instalação e ligação para o controlo remoto de acordo com o seguinte procedimento.

Dimensões (vistas de frente)

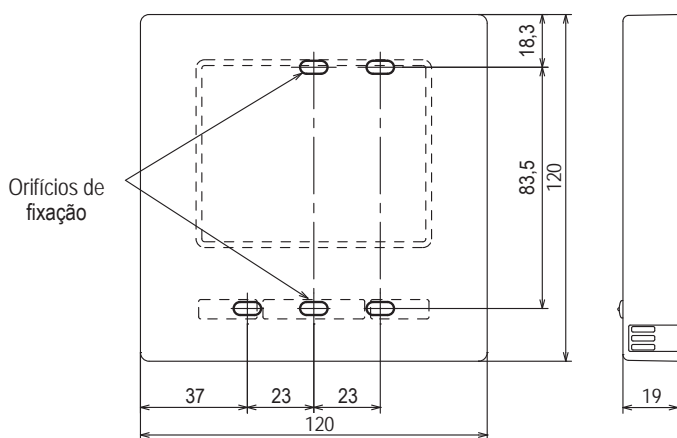

Lado PCB (Vista posterior)

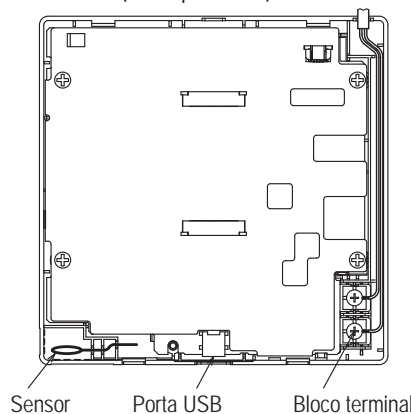

Para desmontar a tampa do C/R nas peças superior e inferior depois de montar uma vez

- Insira a ponta de uma chave de parafusos plana ou similar no orifício na parte inferior do C/R e rode ligeiramente para remover. Recomenda-se que a ponta da chave de parafusos esteja enrolada em fita adesiva para evitar danificar a caixa. Tome atenção para proteger da humidade ou poeira a tampa superior removida.

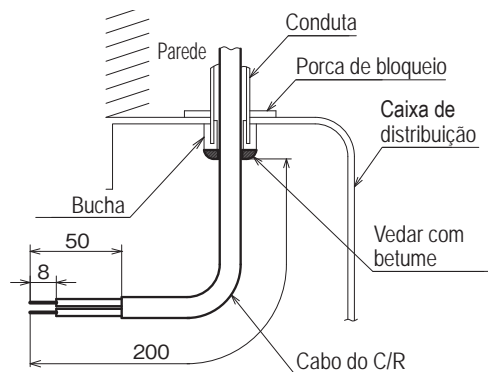
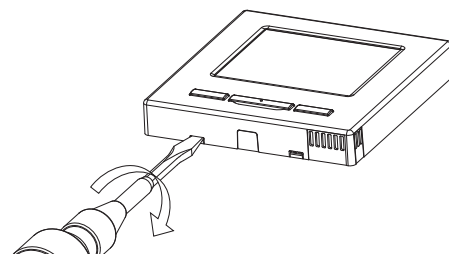

Em caso de cablagem embutida

(quando a cablagem é recuperada "por trás")

- ① Embuta os cabos da caixa de distribuição e do C/R antecipadamente. Vede com betume o orifício de entrada da cablagem C/R.

- ② Quando os cabos são passados através da tampa inferior, fixe-a em 2 locais na caixa de distribuição.

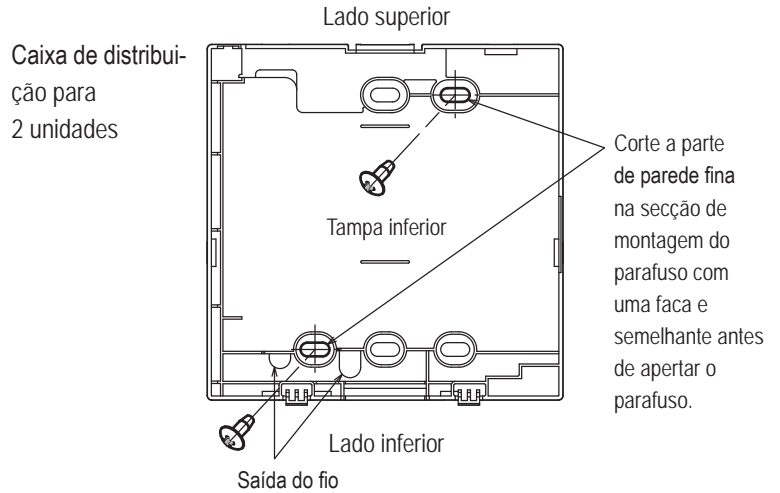
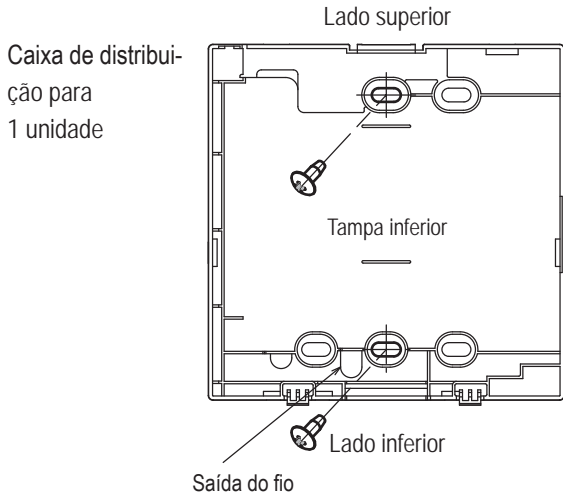

- ③ Ligue os cabos dos terminais X e Y do C/R aos terminais X e Y da unidade interior. Os cabos do C/R (X, Y) não têm polaridade. Fixe os cabos de modo que eles passem em redor dos parafusos terminais na tampa superior do C/R.

- ④ Instale a tampa superior com cuidado para não entalar os cabos do C/R.

Cuidados na ligação de cabos

Use cabos não superiores a 0.5 mm^2 para cablagem que passe através da caixa do controlo remoto. Tome cuidado para não entalar a blindagem. Aperte a ligação de cabos à mão ($0,7 \text{ Nm}$ ou menos).

Se o cabo for ligado utilizando uma aparafusadora eléctrica, pode causar avarias ou deformações.

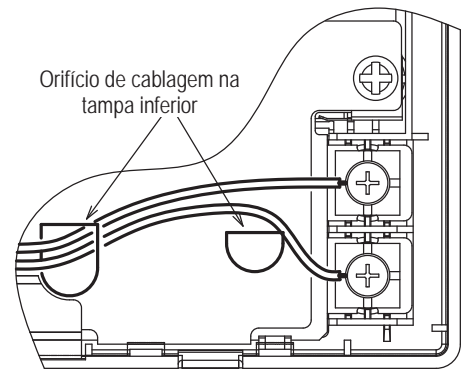
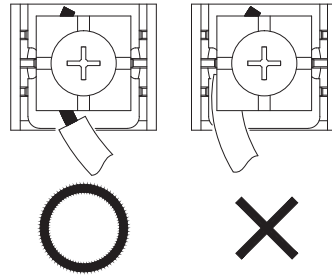

No caso de cablagem exposta

(Quando a cablagem sai pelo "topo centro" ou "topo esquerdo" do C/R)

- ① Corte as secções de parede fina nas tampas de acordo com o tamanho do cabo.

Quando puxar a cablagem a partir do topo superior, abra um orifício antes de separar as tampas superior e inferior. Isto reduz o risco de danificar a PCB e facilita o trabalho subsequente.

Quando puxar a cablagem a partir do topo esquerdo, tome cuidado para não danificar a PCB e não deixe quaisquer aparas cortadas da parede fina no interior.

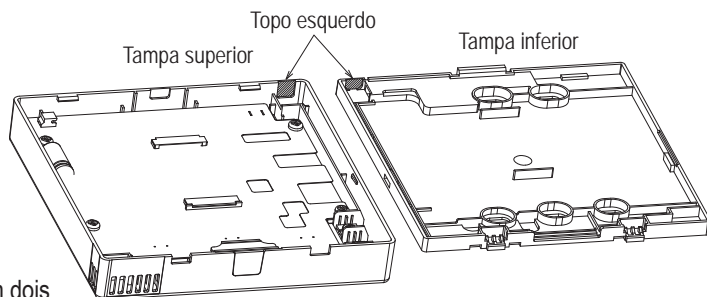
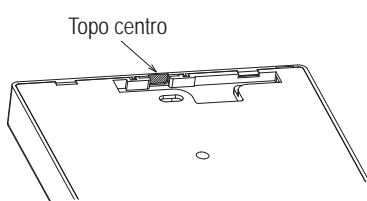

- ② Fixe a tampa inferior do C/R a superfície plana com dois parafusos de madeira.

- ③ No caso de topo centro, passe a cablagem por detrás da tampa inferior. (Secção tracejada)

- ④ Ligue os cabos dos terminais X e Y do C/R aos terminais X e Y da unidade interior. Os cabos do C/R (X, Y) não têm polaridade. Fixe os cabos de modo que eles passem em redor dos parafusos terminais na tampa superior do C/R.

- ⑤ Instale a tampa superior com cuidado para não entalar os cabos do C/R.

- ⑥ Vede a área cortada em ① com betume.

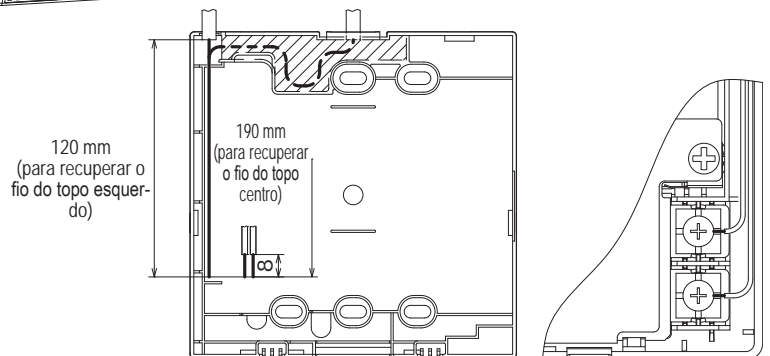

5. Configuração principal/secundário quando se utiliza mais do que um controlo remoto

Podem ser utilizadas até duas unidades de C/R no máximo para 1 unidade interior ou 1 grupo. Um é o C/R principal e o outro o C/R secundário. O alcance operacional é diferente dependendo do C/R principal ou secundário.

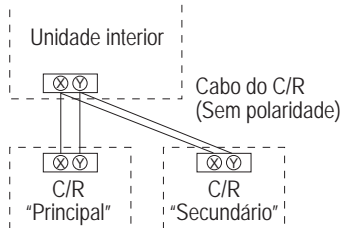

Configure o "Principal" e o "Secundário", como descrito na Secção 8.

Operações do C/R		Principal	Secundário	
Operações Arranque/Paragem, Alterar a temp seleccionada, Alterar a direcção do flap, mov flap, Alterar a velocidade da ventilação				
Funcionamento em potência elevada, Funcionamento em economia de energia				
Controlo modo silêncio				
Funções úteis	Controlo individual do flap	o	x	
	Definição anti-vento	o	x	
	Cronómetro	o	o	
	Config.Favorita	o	o	
	Programador semanal	o	x	
	Modo sair de casa	o	x	
	Ventilação exterior	o	o	
	Selecione o idioma	o	o	
Cont. modo sil.				
Selecção de poupança de energia				
Filtro	Reset do sinal de filtro	o	o	
Defin. utilizador	Selecções iniciais			
	Configurações do administrador	Activa/Desactiva configurações	o	x
		Programador modo silêncio unid. exterior	o	x
		Selecção do intervalo da temp	o	x
		Selecção do incremento da temp	o	x
		Programação temperatura	o	o
		Selecção do mostrador do C/R	o	o
		Alterar a palavra-passe do administrador	o	o
		Config.Funcao F1/F2	o	o

Operações do C/R		o: operável x: não operável		Principal	Secundário	
Definição serviço	Definições da instalação	Data da instalação	o	x		
		Contacto de manutenção	o	o		
		Teste de funcionamento	o	x		
		Selecção da pressão estática	o	x		
		Alterar endereço automático	o	x		
		Definição do endereço da UI principal	o	x		
		Função back-up UI	o	x		
		Config. sensor de movimentos	o	x		
	Definições funções C/R	C/R principal/secundário	o	o		
		Temp de sucção	o	x		
		Sensor do C/R	o	x		
		Selecção do sensor do C/R	o	x		
		Modo de funcionamento	o	x		
		°C / °F	o	x		
		Velocidade de ventilação	o	x		
		Ordem exterior	o	x		
		Controlo flap superior/inferior	o	x		
		Controlo flap esq./dir.	o	x		
		Definições de ventilação	o	x		
		Rearme automático	o	x		
		Selecção auto da temp.	o	x		
		Selecção auto da velocidade do ventilador	o	x		
	Definições UI	o				
		Manutenção				
	Manutenção	Endereço UI/1		o	o	
		Próxima data para manutenção		o	x	
		Dados de funcionamento		o	x	
		Visor inspecção	Histórico de erros		o	o
			Ecran/Apagar relatório de erros		o	x
			Redefinir verificações periódicas		o	o
		Guardar definições UI/1		o	x	
		Definições especiais	Apagar endereço UI/1		o	x
Reset do CPU			o	o		
Iniciar			o	x		
Calibrar ecran			o	o		
Visual. capacidade unid. interior		o	x			

Advertência: Ligação a computador pessoal

Pode ser configurado a partir de um computador pessoal através da porta USB (mini-B). Ligue após remover a tampa da porta USB na tampa superior. Volte a colocar a tampa após o uso. É necessário um software especial para a ligação. Para mais informações, ver o sítio Web ou consultar os dados técnicos.

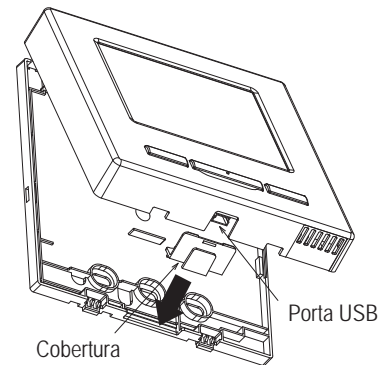

Advertência: Inicialização da palavra-passe

São usadas a palavra-passe de administrador (para itens de detalhe) e a palavra-passe de serviço (para instalação, funcionamento de teste e manutenção).

- o A palavra-passe de administrador de fábrica predefinida é "0000". Esta definição pode ser alterada (Ver o Manual do utilizador).
Caso se esqueça da palavra-passe, esta pode ser inicializada mantendo os dois interruptores [F1] e [F2] juntos durante cinco segundos no ecrã de introdução da palavra-passe de administrador.
- o A palavra-passe de serviço é "9999" e não pode ser alterada.
Quando a palavra-passe do administrador for introduzida, a palavra-passe de serviço também é aceite.

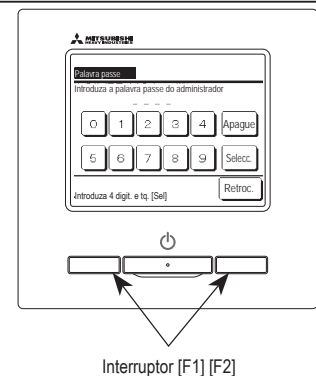

Advertência

Ao ligar dois ou mais FDT/FDTC a um C/R, uniformize o tipo de painel para um painel com a função anti-vento ou um painel normal.

6. Funções e itens do menu do controlo remoto

Nomes e funções das secções no C/R (Secção operacional)

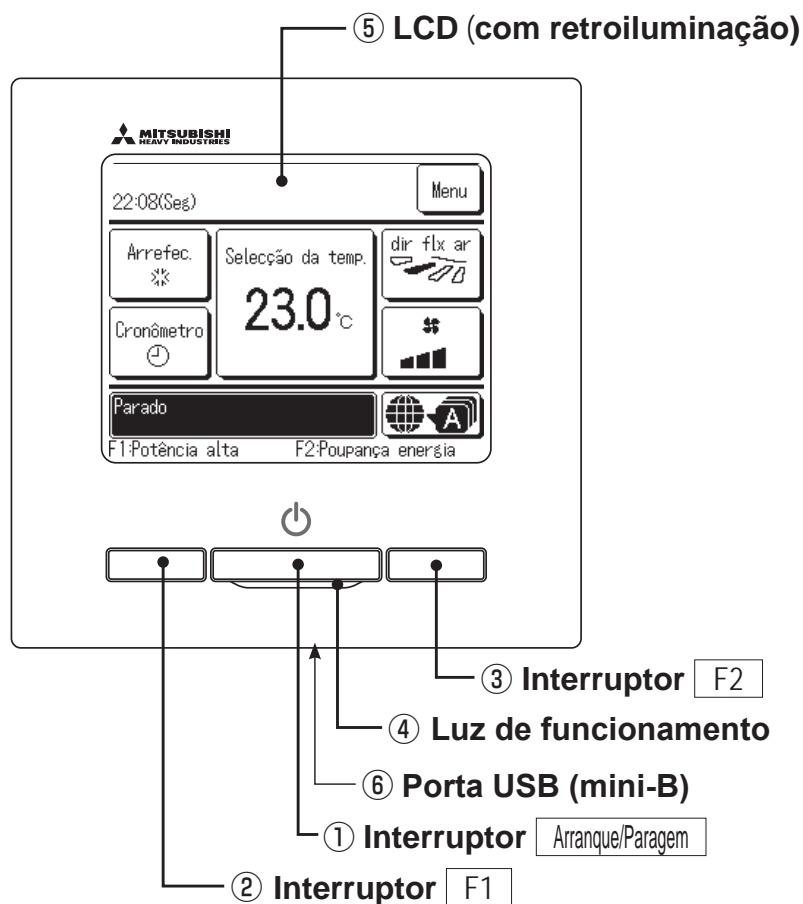

É utilizado um sistema tátil, que é activado quando se toca no ecrã LCD com um dedo, para quaisquer operações, excepto as que utilizam os interruptores ① Arranque/Paragem ② F1 ③.

① **Interruptor** Arranque/Paragem

Carrega-se uma vez no botão para iniciar o funcionamento e carrega-se de novo para parar o funcionamento.

② **Interruptor** F1 ③ **Interruptor** F2

Este interruptor inicia o funcionamento configurado em Config.Funcao F1/F2.

④ **Luz de funcionamento**

Esta luz está verde (amarelo-verde) durante o funcionamento. Muda para vermelho (laranja) se ocorrer algum erro.
O brilho da luz de funcionamento pode ser alterado.

⑤ **LCD (com retroiluminação)**

Quando se toca no LCD acende-se a retroiluminação. A retroiluminação desliga-se automaticamente se a unidade não funcionar durante um determinado período de tempo.
O período de retroiluminação pode ser alterado.

Se a retroiluminação estiver configurada em ON, quando se tocar no ecrã com a retroiluminação apagada, esta acende-se. (As operações com os interruptores ①, ② e ③ estão excluídas).

⑥ **Porta USB**

O conector USB (mini-B) permite a ligação a um computador pessoal.
Para os métodos operacionais, consulte o manual de instruções anexo ao software para computador pessoal (software utilitário do controlo remoto).

Nota

Quando ligar a um computador pessoal, não ligue em simultâneo com outros dispositivos USB.
Assegure-se de que se liga directamente ao computador, sem passar por um hub, etc.

Nomes e funções das secções no C/R (Ecrã)

*Todos os ícones são mostrados com fins explicativos.

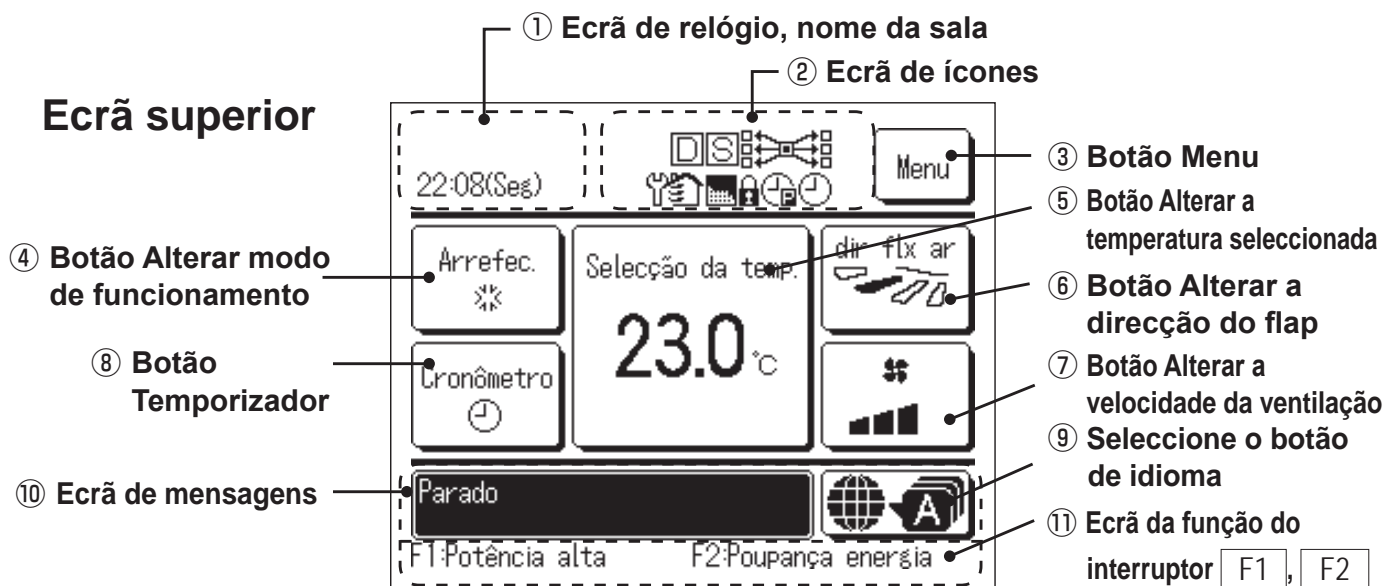

1 Ecrã de relógio, nome da sala

Mostra a hora actual e o nome da sala.

2 Ecrã de ícones

Cada ícone é exibido quando uma das seguintes configurações está em curso.

Quando o controlo de carga está activo.

Quando a configuração é feita pelo C/R secundário.

Quando o controlo central (Opção) está a funcionar.

Quando a inspeção periódica é necessária.

Durante o funcionamento da ventilação

Quando o "sinal de filtro" aparece.

Quando é efectuada a configuração Permissão/Proibição.

Quando o temporizador corte de pico está configurado.

Quando o temporizador semanal está configurado.

3 Botão Menu

Quando configurar ou alterar outros que não os seguintes 4-8, toque no botão menu. A seguir os itens do menu são exibidos, seleccione um e configure-o.

4 Botão Alterar modo de funcionamento

Exibe o modo de funcionamento que está actualmente seleccionado. Toque neste botão para alterar o modo de funcionamento.

5 Botão Alterar a temperatura seleccionada

Exibe a temperatura actualmente configurada. Toque neste botão para alterar a configuração da temperatura.

6 Botão Alterar a direcção do flap

Exibe a direcção do deflector que está actualmente seleccionada. Quando o funcionamento de fluxo automático 3D está activado, aparece o ecrã Auto 3D. Toque neste botão para alterar a direcção do deflector.

7 Botão Alterar a velocidade da ventilação

Exibe a velocidade do ventilador actualmente seleccionada. Toque neste botão para alterar a velocidade do ventilador.

8 Botão Temporizador

Exibe o conteúdo simplificado do temporizador actualmente configurado. (Quando dois ou mais temporizadores estão configurados, é exibido o conteúdo do temporizador que será operado imediatamente após). Toque neste botão para configurar o temporizador.

9 Seleccione o botão de idioma

Selecione um idioma a ser apresentado no C/R.

10 Ecrã de mensagens

São exibidos o estado do funcionamento do ar condicionado e as mensagens das operações do C/R, etc.

11 Ecrã da função do interruptor

Exibe a função que está configurada para cada interruptor F1, F2. A função destes interruptores pode ser configurada em Config.Funcao F1/F2

7. Item principal

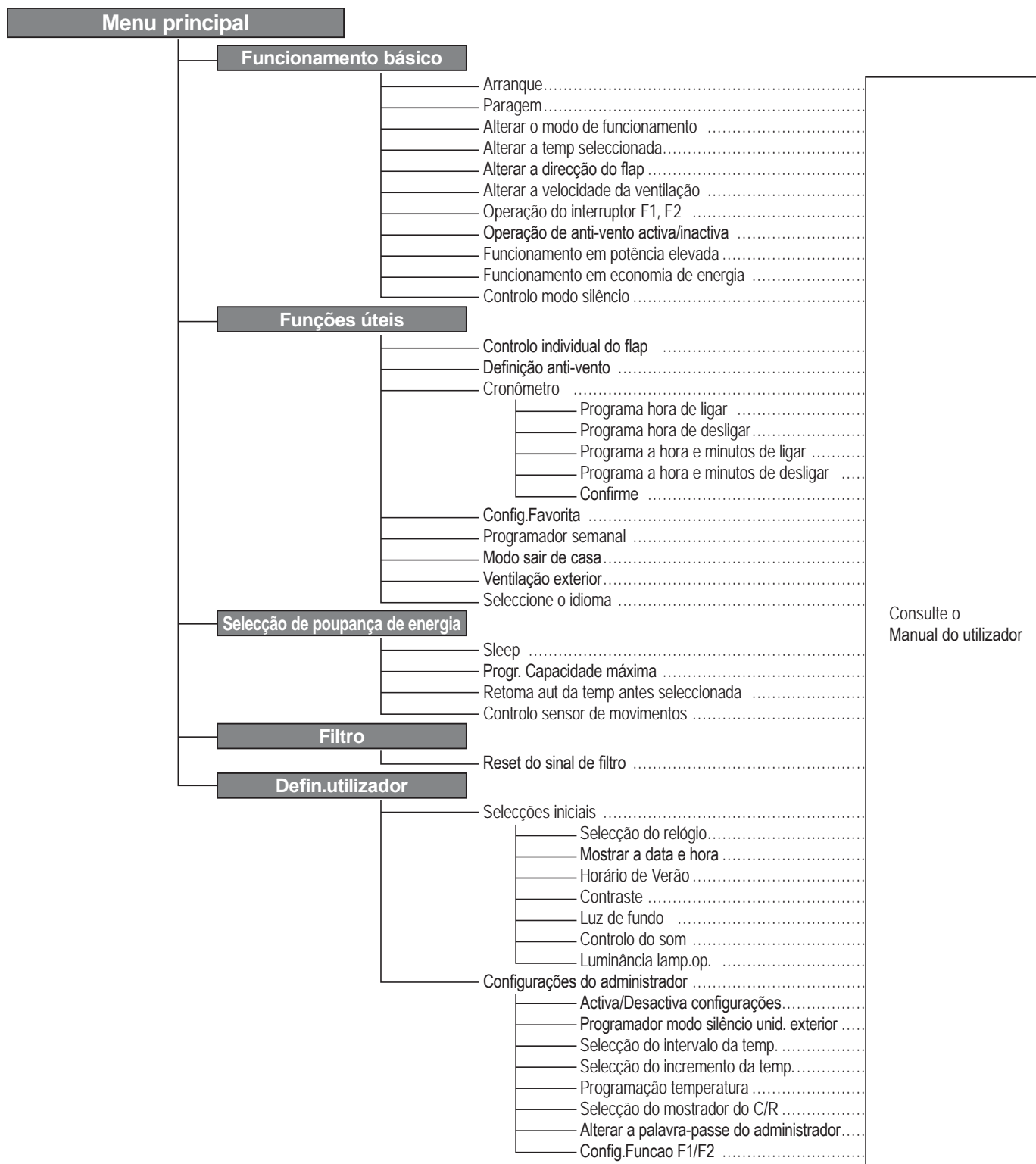

Menu principal

Definição serviço

- Definições da instalação
 - Data da instalação 15
 - Contacto de manutenção 15
 - Teste de funcionamento 15
 - Seleção da pressão estática 16
 - Alterar endereço automático 16
 - Definição do endereço da UI principal 16
 - Função back-up UI 16
 - Config. sensor de movimentos 17
- Definições funções C/R
 - C/R principal/secundário 18
 - Temp de sucção 18
 - Sensor do C/R 18
 - Seleção do sensor do C/R 19
 - Modo de funcionamento 19
 - °C / °F 19
 - Velocidade de ventilação 19
 - Ordem exterior 19
 - Controlo flap superior/inferior 20
 - Controlo flap esq/dir. 20
 - Definições de ventilação 20
 - Rearme automático 20
 - Seleção auto da temp. 20
 - Seleção auto da velocidade do ventilador 20
- Definições UI
 - Config.Venti 21
 - Sinal de filtro 22
 - Ordem exterior 1 22
 - Sinal de ordem exterior 1 22
 - Ordem exterior 2 22
 - Sinal de ordem exterior 2 22
 - Seleção da temp. Heating thermo-OFF 23
 - Ajuste temperatura retorno 23
 - Controlo do vent. em Cooling thermo-OFF 23
 - Controlo do vent. em Heating thermo-OFF 23
 - Temp. anti-congelação 23
 - Controlo anti-congelação 23
 - Funcionamento bomba drenagem 24
 - Manter vent. func. depois arref. parado 24
 - Manter vent. func. depois aquec. parado 24
 - Func Intermitente do vent em aquec. 24
 - Funcionamento do ventilador de circulação 24
 - Seleção do controlo de pressão 24
 - Modo de func automático 25
 - Seleção da regra Thermo. 27
 - Controlo automático da velocidade do vent 27
 - Alarme sobrecarga UI 28
 - Definição saída exterior 28
- Manutenção
 - Endereço UI 29
 - Próxima data para manutenção 29
 - Dados de funcionamento 29
 - Visor inspeção 30
 - Guardar definições UI 31
 - Definições especiais 32
 - Visual capacidade unid.interior 32

Contacte a companhia

Contacte a companhia

Consulte o Manual do utilizador

8. Ligação da alimentação e configuração inicial

Configure as unidades C/R principal e secundária de acordo com o ecrã, no momento da ligação da alimentação.

- Configuração principal/secundária não realizada => (1)
- Configuração principal/secundária realizada => (2)

(1) **Quando a unidade principal e secundária ainda não estiverem definidas,**

①⇒② É exibido o ecrã Principal/Secundário.

Quando carregar no botão [Principal] ou [Secundário], começa a configuração inicial.

Se tiver sido carregado, por engano, algum botão errado, a configuração pode ser alterada no final da operação de inicialização. (10.

Definição funções C/R④)

Quando utilizar dois controlos remotos para uma UI ou um grupo, o primeiro é utilizado para [Principal] o segundo é utilizado para [Secundário] automaticamente.

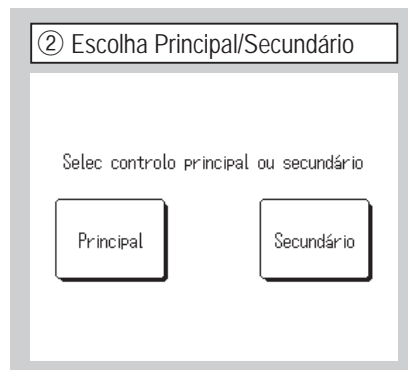
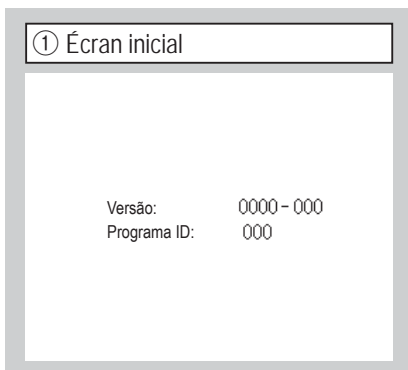

[Principal] O ecrã muda para ③⇒④⇒⑤.

[Secundário] O ecrã muda para ①⇒⑧⇒⑤.

Cuidado

Quando apenas for utilizada uma unidade C/R, toque no botão [Principal].

No estado da configuração inicial, se algum dos botões ([Principal]/[Secundário]) não for tocado, o ecrã mantém-se inalterado.

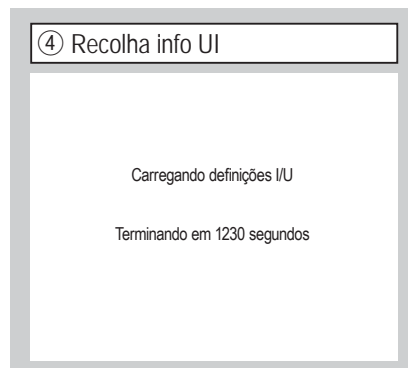
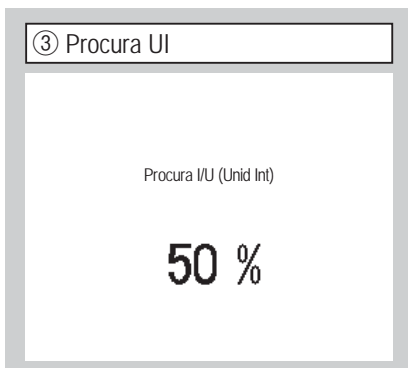

O LED vermelho pisca se a comunicação não for estabelecida em dez minutos.

(2) **Quando a unidade principal e secundária estiverem definidas**

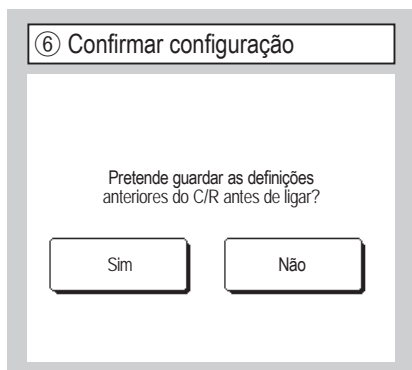

Sim O ecrã muda para 8 ⇒ 5.

Não O ecrã muda para 7.

Se o ecrã não for tocado durante mais de 15 segundos, é seleccionado Sim (Continuar) e o monitor muda para o ecrã de 5.

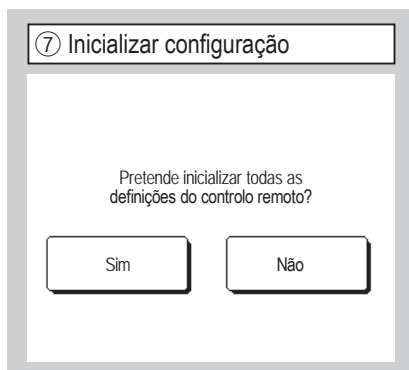

Sim O ecrã muda para 1 ⇒ 2.

Não O ecrã muda para 6.

Após a inicialização, ele regressa ao estado por defeito.

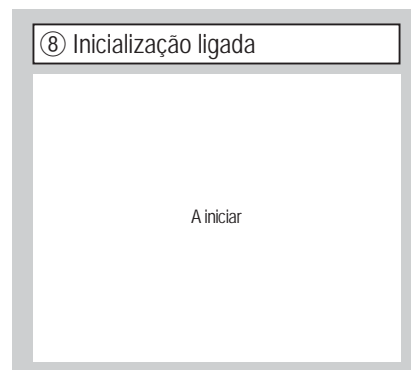

9. Definições da instalação e teste de funcionamento

Ecrã superior **Menu** ⇒ **Definição serviço** ⇒ **Definições da instalação** ⇒ **Palavra-passe de serviço**

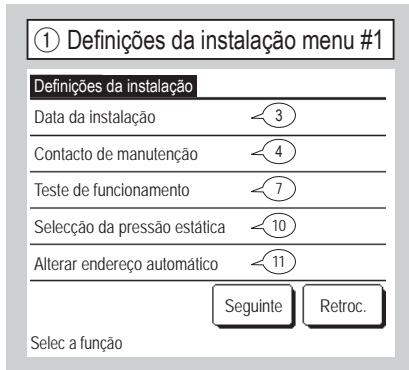

É exibido o ecrã seleccionado.

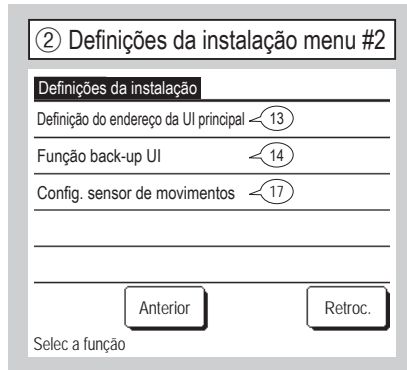

É exibido o ecrã seleccionado.



Selecione a data com os botões ▲ ▼ e carregue no botão **Selecc.**

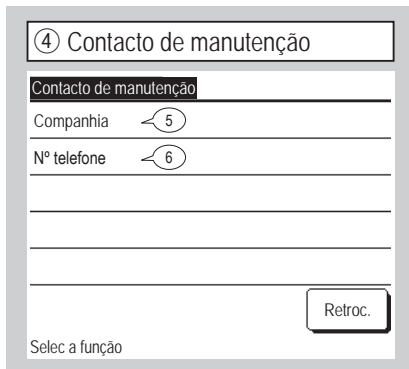

Introduza a informação da companhia.

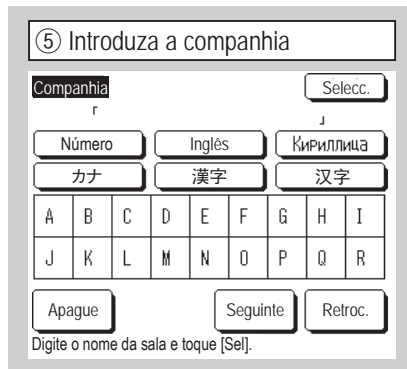

Introduza o nome da companhia utilizando até 26 caracteres de um byte e, a seguir, toque no botão **Selecc.** Pode introduzir caracteres alfanuméricos, kana japonês, kanji, cirílico ou caracteres japoneses.



Introduza o número de telefone da companhia utilizando até 13 caracteres e, a seguir, toque no botão **Selecc.**

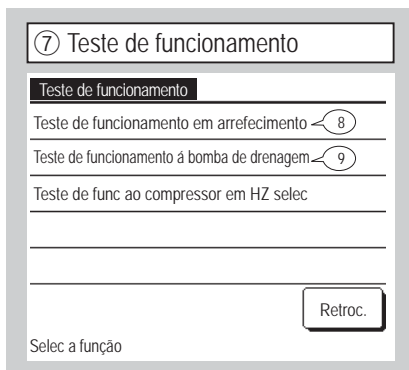

É exibido o ecrã seleccionado.

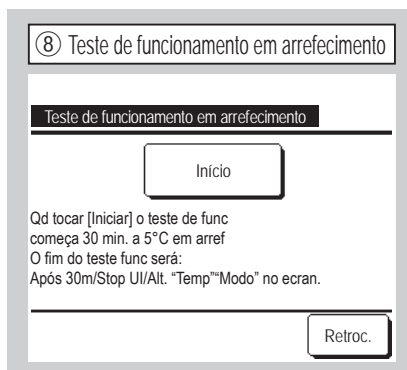

Este pode ser operado enquanto o arrefecimento estiver parado. Quando a temperatura da sala for demasiado baixa para iniciar o teste de funcionamento de arrefecimento, ele funciona durante 30 minutos diminuindo a temperatura definida para 5 °C.

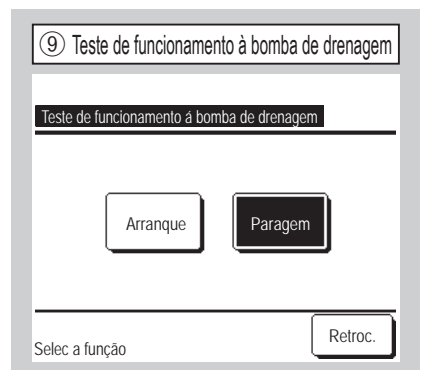

A bomba de drenagem pode ser operada de modo independente.

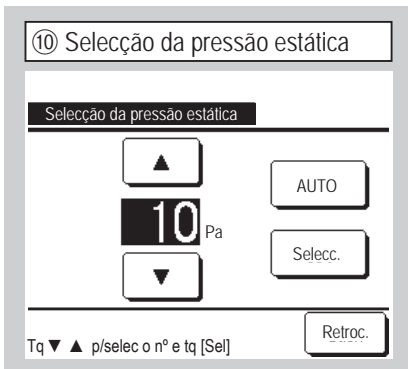

Isto é possível no caso de ligação de UI tipo conduta com a função de ajuste de pressão estática externa. Seleccione a pressão estática externa e toque no botão **Selecc.**.

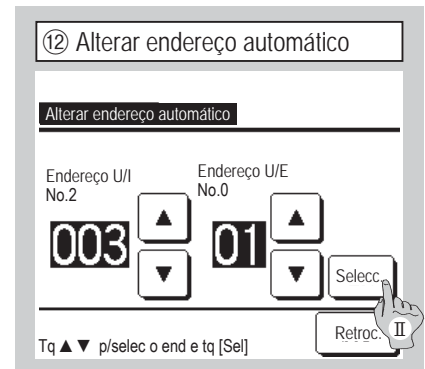
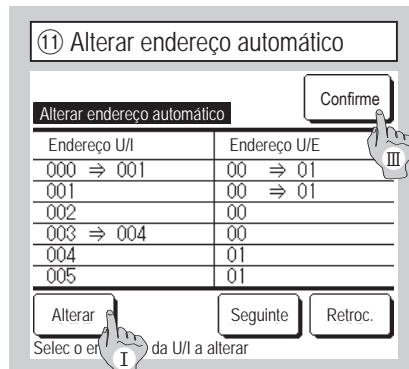

No caso dos modelos Multi series (KX), os endereços UI registados com o método de configuração auto-endereço podem ser alteradas com esta função.

Esta função altera o endereço U/E para cada UI. Seleccione uma UI e

- I Quando uma unidade interior é seleccionada e o botão **Alterar** é tocado, o ecrã muda para o ecrã Alterar endereço automático (12).
- II Toque no botão **Selecc.** e volte ao ecrã (11) e exiba o novo endereço.
- III Toque no botão **Confirme** para registar o endereço novo.

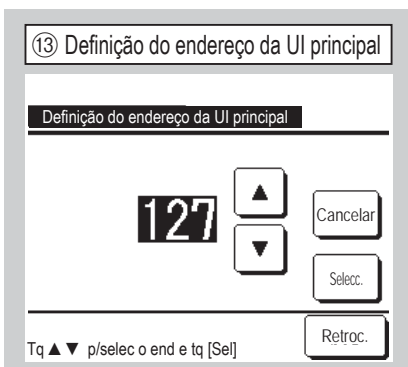

No caso dos modelos Multi Series (KX), é possível deixar as unidades interiores (UI secundárias) seguir o modo de funcionamento (aquecimento, arrefecimento) da unidade principal (UI principal). Defina o endereço da UI principal para as UIs secundárias. As UIs secundárias para as quais o endereço da UI principal foi definido seguem as definições da UI principal.

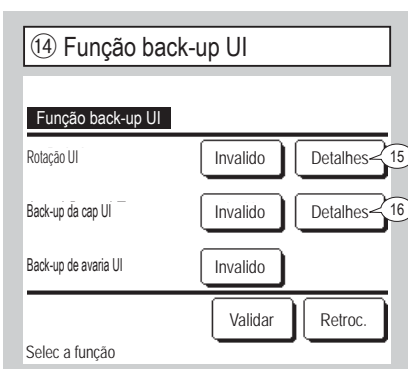

No caso de 2 conjuntos de unidades interiores (2 grupos) ligados a um C/R, é possível executar a operação de reserva com elas.

1. Rotação UI: Opere 2 conjuntos de unidades interiores alternadamente a cada tempo definido do intervalo de funcionamento.
2. Back-up da cap UI: Quando a diferença de temperatura entre a temperatura definida e a temperatura real da sala for superior ao diferencial de temperatura definido, operam 2 conjuntos de unidades interiores.
3. Back-up de avaria UI: Se uma das UI tem uma avaria e pára, a outra começa a funcionar. Seleccione **Válido** / **Invalido** (tocar em **Invalido** muda para **Válido**) e toque no botão **Validar** para confirmar as definições.

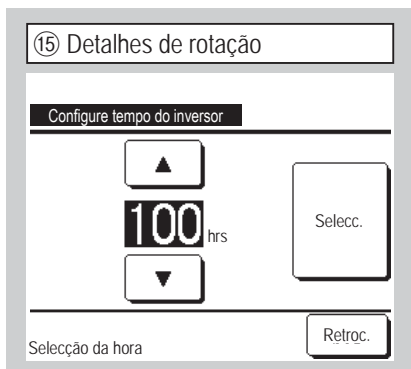

Em função de rotação de UI, é configurado o temporizador de alternância para o funcionamento de 2 unidades interiores. O temporizador pode ser configurado dentro de um intervalo de 1 a 999 horas em incrementos de dez horas. Depois de a hora estar alterada, toque em **Selecc.** para a configuração temporária. Depois da configuração temporária, regresse ao ecrã Função back-up UI e toque em **Validar**.

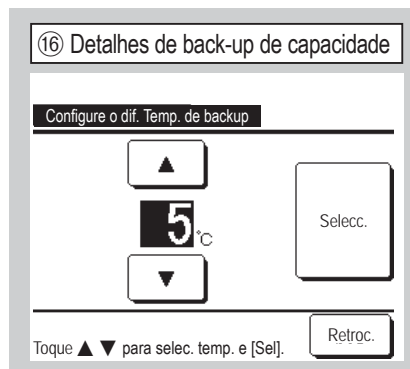

A diferença entre a temperatura definida e uma mudança entre uma unidade e duas unidades para back-up de capacidade e temperatura interior está definida. A temperatura pode ser configurada dentro de um intervalo de 2 a 5 °C em incrementos de 1 °C. Depois de a temperatura estar alterada, toque em **Selecc.** para a configuração temporária. Depois da configuração temporária, regresse ao ecrã Função back-up UI e toque em **Validar**.

Restrições de controlo back-up

1. O controlo de back-up não está disponível quando o modo de funcionamento é "Auto". Quando o controlo de back-up estiver configurado para ar condicionado que especifique "Auto" para o modo de funcionamento, este muda para "Arrefec." automaticamente.
2. Quando o controlo de rotação está definido, o controlo de back-up de falha é activado automaticamente. Neste caso, o controlo de back-up de falha não pode ser desactivado sozinho. Quando o funcionamento de rotação é desactivado, o controlo de back-up de falha também é desactivado.
3. Quando o controlo de back-up de capacidade está definido, o controlo de back-up de falha é activado automaticamente. Neste caso, o controlo de back-up de falha não pode ser desactivado sozinho. Quando o controlo de back-up de capacidade é desactivado, o controlo de back-up de falha também é desactivado.
4. Também é possível activar o controlo de back-up de falha sozinho.
5. O modo sair de casa, e pré-aquecimento e ordem exterior não podem ser configurados juntamente com o controlo de back-up.
6. Enquanto o controlo de rotação ou de back-up de falha estiver definido, as duas unidades interiores alvo (dois grupo) funcionam. As duas unidades não funcionam em simultâneo.
7. Uma unidade interior com um endereço mais recente inicia o funcionamento primeiro em cada controlo.

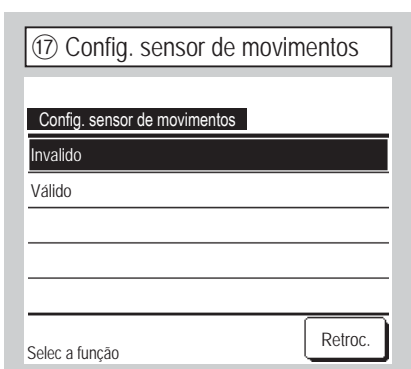

Selecione **Válido** / **Invalido** para o sensor de movimentos da unidade interior ligada ao C/R.

- Para clientes que adaptam um sensor de movimento, realize a configuração indicada à esquerda e active a unidade interior para ser utilizada para detectar a quantidade de actividade das pessoas. Quando o sensor de movimentos estiver inactivo, a quantidade de actividade de pessoas não será detectada, pelo que o Controlo sensor de movimentos (poupança de energia e desligamento automático) não será realizado.
- Para unidades interiores sem sensor de movimentos, toque em Config. sensor de movimentos para apresentar "Seleção inválida".

10. Definições funções C/R Advertência: É válido quando a unidade pára.

Ecrã superior Menu ⇒ Definição serviço ⇒ Definições funções C/R ⇒ Palavra-passe de serviço

① Menu Definições funções C/R #1

Definições funções C/R

C/R principal/secundário ④

Temp de sucção ⑤

Sensor do C/R ⑥

Seleccção do sensor do C/R ⑨

Modo de funcionamento ⑫

Seguinte Retroc.

Selec a função

② Menu Definições funções C/R #2

Definições funções C/R

°C / °F ⑬

Velocidade de ventilação ⑭

Ordem exterior ⑮

Controlo flap superior/inferior ⑯

Controlo flap esq./dir. ⑰

Anterior Seguinte Retroc.

Selec a função

③ Menu Definições funções C/R #3

Definições funções C/R

Definições de ventilação ⑱

Rearme automático ⑲

Seleccção auto da temp. ⑳

Seleccção auto da velocidade do ventilador ㉑

Anterior Retroc.

Selec a função

É exibido o ecrã seleccionado.

④ C/R principal/secundário

C/R principal/secundário

Principal

Secundário

Retroc.

Selec a função

Use-o quando alterar a configuração principal/secundária do C/R.

⑤ Temp de sucção

Temp de sucção

Individual

Ui principal

Temperatura média

Retroc.

Selec a função

A regulação de termóstato é aplicada com base na temperatura detectada com o sensor de temperatura de ar recirculado da UI.

Quando estão ligadas várias unidades interiores a um C/R, pode ser seleccionada a temperatura de ar recirculado aplicada à regulação de termóstato.

1. Individual : A regulação de termóstato é aplicada com base na temperatura de ar recirculado de cada UI. Quando as várias unidades estão ligadas a um C/R, ela baseia-se na temperatura de ar recirculado da unidade principal.
2. Ui principal : A regulação de termóstato é aplicada com base na temperatura do ar recirculado da UI, tendo o endereço mais recente de entre as UI ligadas.
Se houver vários conjuntos de unidades múltiplas, cada uma ligada a um C/R, ela baseia-se na UI que tem o endereço mais recente de entre as unidades principais de cada unidade múltipla.
3. Temperatura média : A regulação de termóstato é aplicada com base na média da temperatura de ar recirculado das UI ligadas.

⑥ Sensor do C/R

Sensor do C/R

Invalido

Válido

Válido (Apenas aquec.)

Válido (Apenas arref.)

Retroc.

Selec a função

Pode alterar o sensor de temperatura de ar recirculado da unidade principal UI para o lado do C/R.

Invalido O ecrã da temperatura interior muda para a temperatura medida pelo sensor na unidade principal. ⇒ ⑦

Válido O ecrã da temperatura interior muda para a temperatura medida pelo sensor no lado do C/R. ⇒ ⑧

Válido (Apenas aquec.) O ecrã da temperatura interior muda para a temperatura medida pelo sensor no lado do C/R apenas durante o aquecimento.

Válido (Apenas arref.) O ecrã da temperatura interior muda para a temperatura medida pelo sensor no lado do C/R apenas durante o arrefecimento.

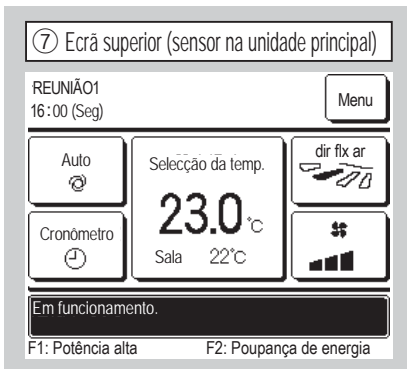

Quando o sensor do C/R está desactivado, o ecrã superior exibe "Sala ○ °C".

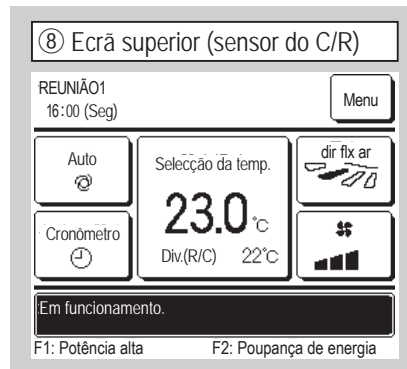

Quando o sensor do C/R está activado, o ecrã superior exibe "Div.(R/C) ○ °C".

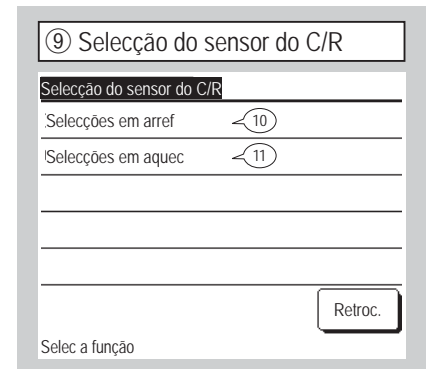

Pode ajustar a temperatura de detecção do sensor do C/R.

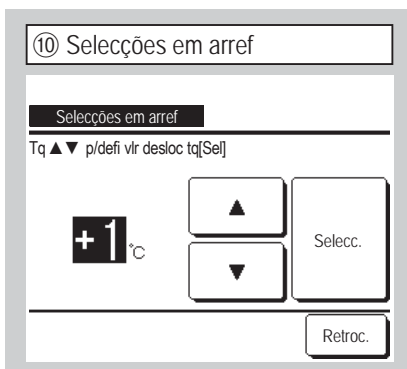
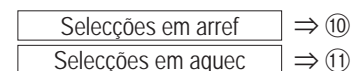

A temperatura de detecção do sensor do C/R durante o funcionamento de arrefecimento pode ser corrigida. Defina o valor dentro do intervalo de -3 a +3.

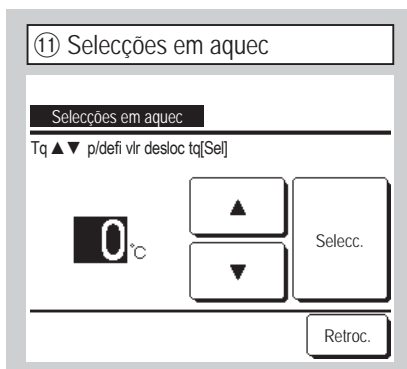

A temperatura de detecção do sensor do C/R durante o funcionamento de aquecimento pode ser corrigida. Defina o valor dentro do intervalo de -3 a +3.

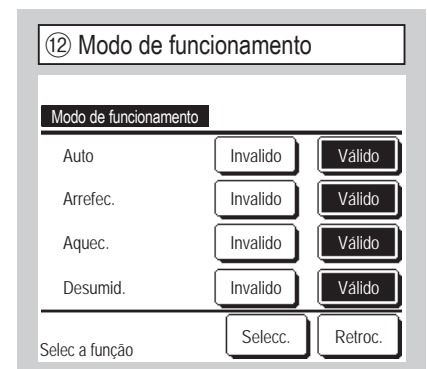

Válido ou Invalido pode ser definido para cada modo de funcionamento. Se o arrefecimento ou aquecimento for desactivado, o auto também é desactivado.

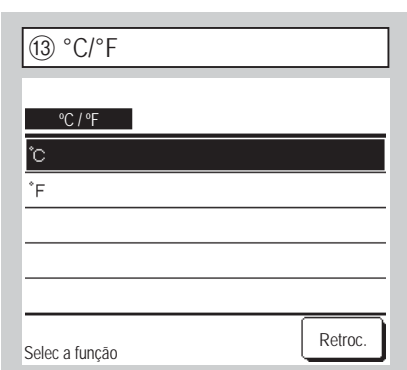

Selecione a unidade de temperatura exibida no C/R.

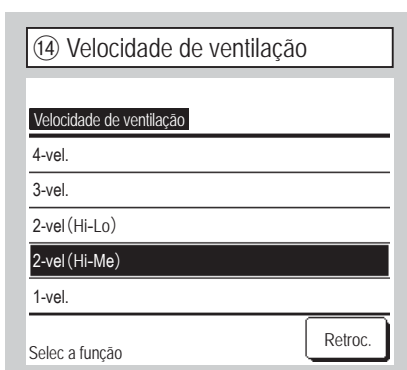

A velocidade de ventilação pode ser alterada para a seleccionada. A selecção de algumas velocidades do ventilado pode não estar disponível, dependendo dos modelos das unidades disponíveis.

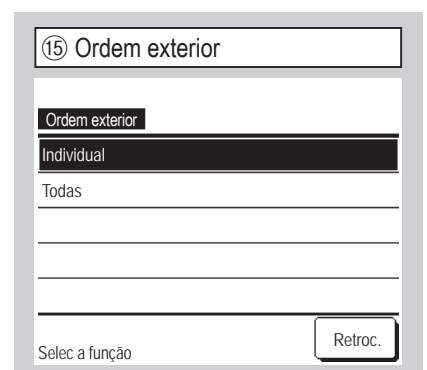

Configura a gama para aplicar a entrada externa recebida através do CNT, de uma UI a várias unidades interiores múltiplas ligadas num único sistema. Individual Apenas se aplica à UI que recebe a entrada CNT. Todas Aplica-se a todas as unidades interiores ligadas.

⑩ Controlo flap superior/inferior

Controlo flap superior/inferior

Paragem numa posição fixa

Paragem em qualquer posição

Selec a função Retroc.

Paragem numa posição fixa O deflector superior/inferior pode ser configurado para parar em uma de quatro posições.

Paragem em qualquer posição O deflector pode ser configurado para parar em qualquer posição imediatamente após usar o interruptor C/R.

⑪ Controlo flap esq./dir.

Controlo flap esq./dir.

Paragem posição fixa

Paragem em qualquer posição

Selec a função Retroc.

Paragem posição fixa O deflector esquerda/direita pode ser configurado para parar em oito padrões diferentes.

Paragem em qualquer posição O deflector pode ser configurado para parar em qualquer posição imediatamente após usar o interruptor C/R.

⑫ Definições de ventilação

Definições de ventilação

Invalido

Encravamento

Independente

Selec a função Retroc.

Configure-a quando estiver conectado um aparelho de ventilação.

Invalido Nenhum aparelho de ventilação está conectado.

Encravamento A ventilação está interligada com o Arranque/Paragem do ar condicionado e opera a Saída ventilação.

Independente Se a ventilação for seleccionada a partir do menu, apenas o dispositivo de ventilação é operado ou parado independentemente.

⑬ Rearme automático

Rearme automático

Válido

Invalido

Selec a função Retroc.

Se a unidade parar durante o funcionamento,

Válido Regressa ao estado anterior à falha de energia logo que a alimentação eléctrica seja reposta (após o fim do controlo primário durante a energização).

Invalido Pára depois de a alimentação eléctrica ser restaurada.

⑭ Selecção auto da temp.

Selecção auto da temp.

Válido

Invalido

Selec a função Retroc.

Válido Auto pode ser seleccionado no ecrã de definição da temperatura interior.

Invalido O interruptor de selecção Auto não é exibido no ecrã de definição da temperatura interior.

⑮ Selecção auto da velocidade do ventilador

Selecção auto da velocidade do ventilador

Válido

Invalido

Selec a função Retroc.

Válido Auto pode ser seleccionado no ecrã de definição da velocidade de ventilação.

Invalido O interruptor de selecção Auto não é exibido no ecrã de definição da velocidade de ventilação.

11. Definições UI Advertência: É válido quando a unidade pára.

Ecrã superior Menu ⇒ Definição serviço ⇒ Definições UI ⇒ Palavra-passe de serviço

① Selec U/I #1

Selec U/I Menu

000	001	002	003
004	005	006	007

Todas Seguinte Retroc.

Selec o endereço de U/I

② Selec U/I #2

Selec U/I Menu

008	009	010	011
012	013	014	015

Todas Anterior Retroc.

Selec o endereço de U/I

③ A carregar

A carregar. Espere um pouco.



Quando estiverem ligadas várias unidades interiores, elas são exibidas no ecrã.

000 a 015 São realizadas definições individuais para as unidades interiores.

Todas O mesmo aplica-se a todas as unidades.

O ecrã muda para ④ depois de receber dados da UI.

④ Menu Guardar definições UI #1

Definições UI

Config. Venti	9
Sinal de filtro	10
Ordem exterior 1	11
Sinal de ordem exterior 1	13
Ordem exterior 2	14

Seguinte Retroc.

Selec a função

⑤ Menu Guardar definições UI #2

Definições UI

Sinal de ordem exterior 2	16
Seleção da temp. Heating thermo-OFF	17
Ajuste temperatura retorno	18
Controlo do vent. em Cooling thermo-OFF	19
Controlo do vent. em Heating thermo-OFF	20

Anterior Seguinte Retroc.

Selec a função

⑥ Menu Guardar definições UI #3

Definições UI

Temp. anti-congelação	21
Controlo anti-congelação	22
Funcionamento bomba drenagem	23
Manter vent. func. depois arref. parado	24
Manter vent. func. depois aquec. parado	25

Anterior Seguinte Retroc.

Selec a função

É exibido o ecrã seleccionado.

⑦ Menu Guardar definições UI #4

Definições UI

Func Intermitente do vent em aquec.	26
Funcionamento do ventilador de circulação	27
Seleção do controlo de pressão	28
Modo de func automático	29
Seleção da regra Thermo.	40

Anterior Seguinte Retroc.

Selec a função

⑧ Menu Guardar definições UI #5

Definições UI

Controlo automático da velocidade do vent	44
Alarme sobrecarga UI	45
Definição saída exterior	46

Anterior Retroc.

Selec a função

⑨ Config. Venti

Config. Venti

Standard

Definição 1

Definição 2

Retroc.

Selec a função

Configura a velocidade de ventilação para a UI. Consulte os dados técnicos para mais detalhes.

⑩ Sinal de filtro

Sinal de filtro

Sem indicação no mostrador

Definição 1

Definição 2

Definição 3

Definição 4

Selec a função Retroc.

	Standard
Sem indicação no mostrador	Nenhum
Definição 1	180Hr
Definição 2	600Hr
Definição 3	1.000Hr
Definição 4	1.000Hr Parar funcionamento

Configura o tempo para exibir o sinal de filtro.

⑪ Ordem exterior 1 #1

Ordem exterior 1

Arranque/Paragem

Permissão/Proibição

Arrefec./Aquec.

Paragem de emergência

Mudança temperatura definida

Selec a função Seguinte Retroc.

⑫ Ordem exterior 1 #2

Ordem exterior 1

Thermo-OFF forçado

Paragem temporária

Modo silêncio

Selec a função Anterior Retroc.

⑬ Sinal de ordem exterior 1

Sinal de ordem exterior 1

Nível de input

Input pulse

Selec a função Retroc.

Configura o controlo no momento em que o sinal é enviado para a entrada externa 1 (CNT) da UI.

Consulte os dados técnicos para mais detalhes.

Configura o tipo de sinal a enviar para a entrada externa 1 (CNT) da UI.

Consulte os dados técnicos para mais detalhes.

Está operacional quando a UI equipada com a entrada externa 2 está ligada. Consulte os dados técnicos para mais detalhes.

⑭ Ordem exterior 2 #1

Ordem exterior 2

Arranque/Paragem

Permissão/Proibição

Arrefec./Aquec.

Paragem de emergência

Mudança temperatura definida

Selec a função Seguinte Retroc.

⑮ Ordem exterior 2 #2

Ordem exterior 2

Thermo-OFF forçado

Paragem temporária

Modo silêncio

Selec a função Anterior Retroc.

⑯ Sinal de ordem exterior 2

Sinal de ordem exterior 2

Nível de input

Input pulse

Selec a função Retroc.

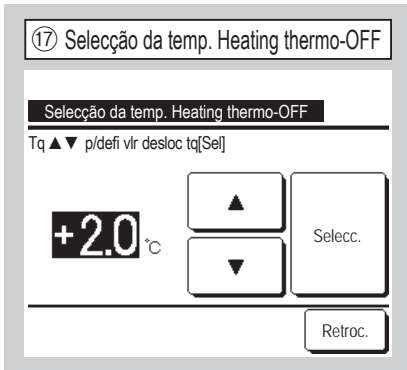

Ajusta a temperatura para decidir ligar (ON) ou desligar (OFF) o termostato durante o funcionamento.
A gama ajustável é 0°C / +1°C / +2°C / +3°C.

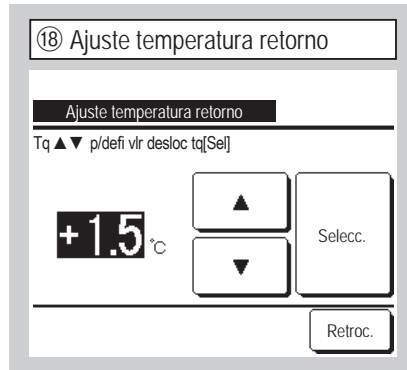

Ajusta a temperatura de detecção do sensor de temperatura do ar interior principal.
A gama ajustável é -2°C / -1.5°C / -1°C / 0°C / +1°C / +1.5°C / +2°C.

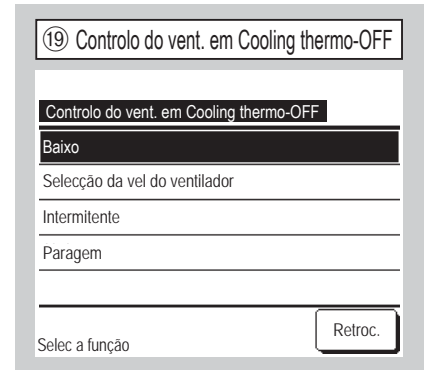

Configura a velocidade de ventilação durante arrefecimento termo-OFF.
Baixo O ventilador funciona a baixa velocidade.
Seleção da vel do ventilador O ventilador funciona à mesma velocidade do funcionamento em termo-ON.
Intermitente São repetidos ciclos de funcionamento de baixa ventilação durante 2 minutos e paragem durante 5 minutos.
Paragem A ventilação é parada.

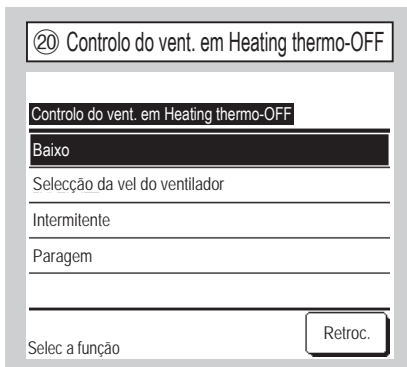

Configura a velocidade de ventilação durante arrefecimento termo-OFF.
Baixo O ventilador funciona a baixa velocidade.
Seleção da vel do ventilador O ventilador funciona à mesma velocidade do funcionamento em termo-ON.
Intermitente São repetidos ciclos de funcionamento de baixa ventilação durante 2 minutos e paragem durante 5 minutos.
Paragem A ventilação é parada.



Selecciona a temperatura de controlo de anticongelção.

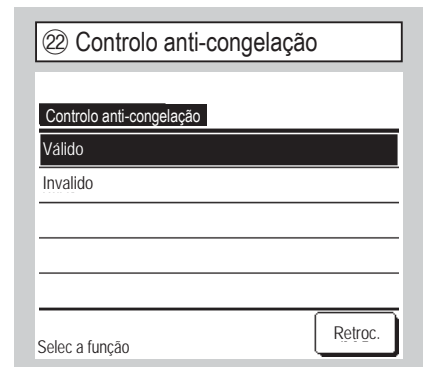

Configura o controlo da ventilação durante o controlo anticongelção.
Válido A velocidade do ventilador aumenta durante o controlo anticongelção.
Invalido A velocidade do ventilador não se altera durante o controlo anticongelção.

23 Funcionamento bomba drenagem

Funcionamento bomba drenagem

Standard (em arref. & desum.)

Func em standard & aquec.

Func em aquec & vent.

Func em standard & vent.

Selec a função

Standard (em arref. & desum.)

Funciona nos modos de arrefecimento e desumidificação.

Func em standard & aquec. Funciona nos modos de arrefecimento, desumidificação e aquecimento.

Func em aquec & vent. Funciona em todos os modos.

Func em standard & vent. Funciona nos modos de arrefecimento, desumidificação e ventilação.

24 Manter vent. func. depois arref. parado

Manter vent. func. depois arref. parado

S/def.

Definição 1

Definição 2

Definição 3

Selec a função

Selecciona o tempo de funcionamento residual de ventilação depois da paragem e termo-OFF em modo de arrefecimento.

S/def. O funcionamento de ventilação residual não é realizado.

Definição 1 0,5 horas

Definição 2 2 horas

Definição 3 6 horas

* O tempo residual pode variar.

25 Manter vent. func. depois aquec. parado

Manter vent. func. depois aquec. parado

S/def.

Definição 1

Definição 2

Definição 3

Selec a função

Selecciona o tempo de funcionamento residual de ventilação depois da paragem e termo-OFF em modo de aquecimento.

S/def. O funcionamento de ventilação residual não é realizado.

Definição 1 0,5 horas

Definição 2 2 horas

Definição 3 6 horas

26 Func Intermitente do vent em aquec.

Func Intermitente do vent em aquec.

Paragem

Paragem em 20 minutos e func durante 5 min

Paragem em 5 minutos e func durante 5 min

Selec a função

Selecciona o controlo de ventilação após o funcionamento de ventilação residual no seguimento de paragem e termo-OFF em modo de aquecimento.

Paragem O funcionamento intermitente da ventilação não é realizado.

Paragem em 20 minutos e func durante 5 min Verifica as condições de funcionamento a cada 25 min e executa a ventilação durante 5 min.

Paragem em 5 minutos e func durante 5 min Verifica as condições de funcionamento a cada 10 min e executa a ventilação durante 5 min.

27 Funcionamento do ventilador de circulação

Funcionamento do ventilador de circulação

Invalido

Válido

Selec a função

Configure quando estiver a funcionar o ventilador como circulador.

Invalido Durante o funcionamento de ventilação, o ventilador funciona continuamente.

Válido Durante o funcionamento de ventilação, o ventilador funciona e pára com base na diferença entre as temperaturas detectadas com o sensor do C/R e o sensor do ar de retorno.

28 Seleccção do controlo de pressão

Seleccção do controlo de pressão

Standard

Type1

Selec a função

Ajusta a pressão de controlo quando ligar à unidade de ar condicionado exterior ao Sistema Multi (KX).

Standard Normal

Type1 Quando todas as UIs em funcionamento estão neste modo, o valor da pressão de controlo é alterado.

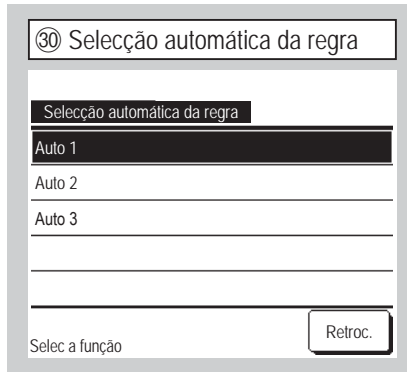
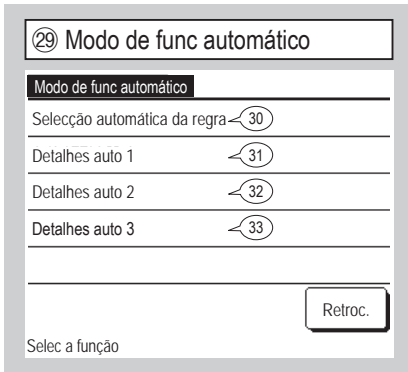

- Auto 1** A diferença de temperatura entre a temperatura definida e a temperatura interior real muda entre arrefecimento e aquecimento.
- Auto 2** A diferença de temperatura entre a temperatura definida e a temperatura interior/temperatura exterior real muda entre arrefecimento e aquecimento.
- Auto 3** A temperatura interior real e a temperatura exterior muda entre arrefecimento e aquecimento.

O método de mudança entre arrefecimento e aquecimento no modo de funcionamento automático pode ser seleccionado a partir de três opções. Defina a condição para cada método.

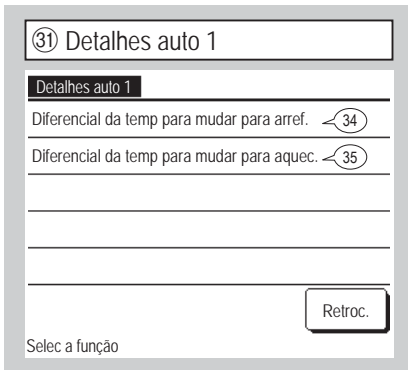

[Selecção da temp. - Diferencial da temp para mudar para arref.] < [Temp de sucção interior] ⇒ Modo de funcionamento: Arrefec.

[Selecção da temp. - Diferencial da temp para mudar para aquec.] < [Temp de sucção interior] ⇒ Modo de funcionamento: Aquec.

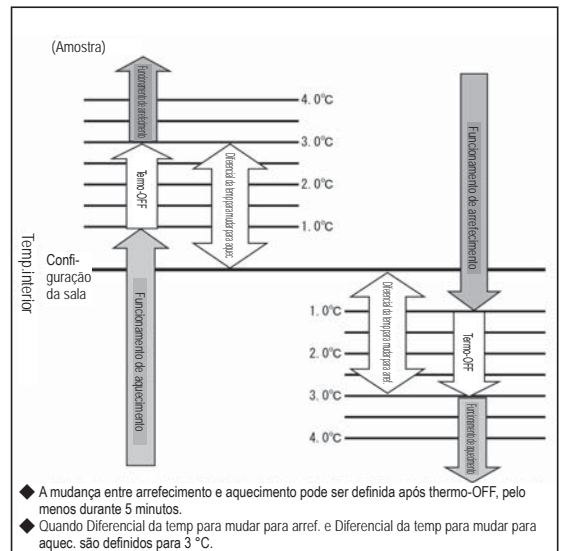

Define as temperaturas mudando para arrefecimento e aquecimento. A mudança de temperaturas pode ser configurada dentro de um intervalo de 1 a 4°C.

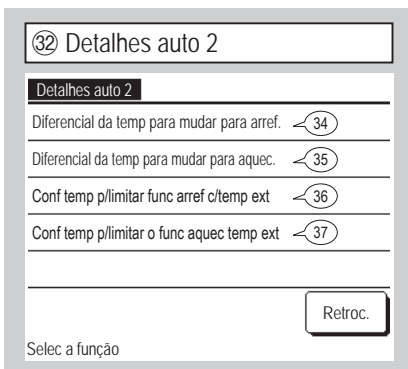

“[Selecção da temp. - Diferencial da temp para mudar para arref.] < [Temp de sucção interior]” e “Temp.exterior, arrefec.] < [Temp ar exterior]” ⇒ Modo de funcionamento: Arrefec.

“[Selecção da temp. - Diferencial da temp para mudar para arref.] > [Temp de sucção interior]” e “Temp.exterior, arrefec.] > [Temp ar exterior]” ⇒ Modo de funcionamento: Aquec.

Define a mudança das temperaturas para arrefecimento e aquecimento e as definições de temperatura exterior para limite em arrefecimento e aquecimento

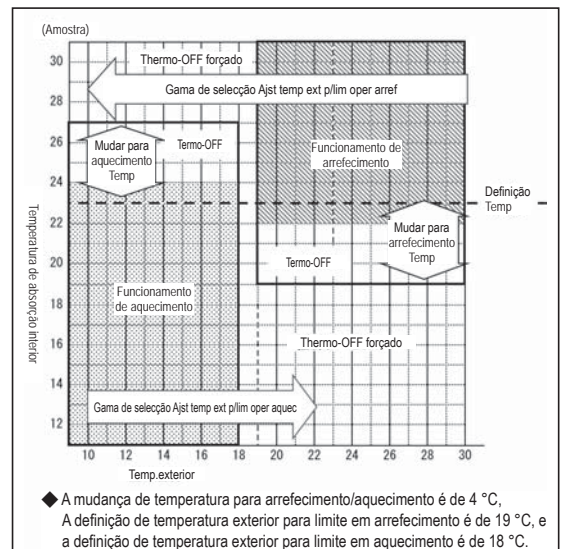

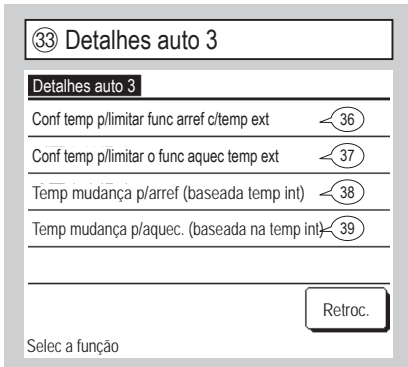

Configura as definições de temperatura exterior em arrefecimento e aquecimento e as definições de temperatura interior para limite em arrefecimento e aquecimento

“[Temp.interior, arrefec.] < [Temp de sucção interior]” e “[Temp. exterior, arrefec.] < [Temp ar exterior]”

⇒ Modo de funcionamento: Arrefec.

“[Temp.interior, aquec.] > [Temp de sucção interior]” e “[Temp. exterior, aquec.] > [Temp ar exterior]”

⇒ Modo de funcionamento: Aquec.

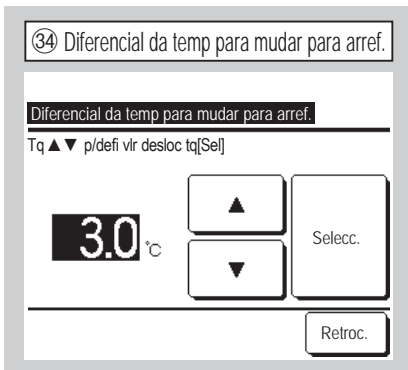
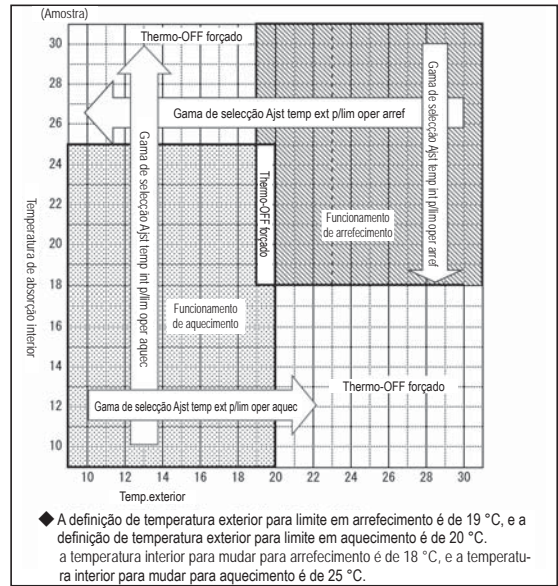

Define a temperatura para mudar para arrefecimento com Auto 1 e Auto 2. A temperatura pode ser configurada dentro de um intervalo de 1 a 4 °C.

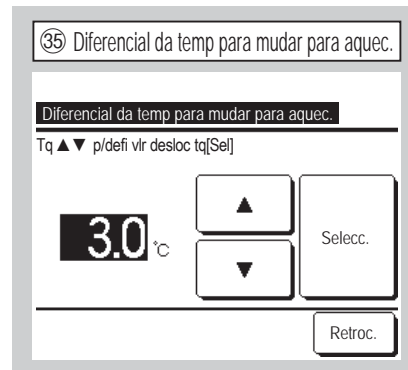

Define a temperatura para mudar para aquecimento com Auto 1 e Auto 2. A temperatura pode ser configurada dentro de um intervalo de 1 a 4 °C.

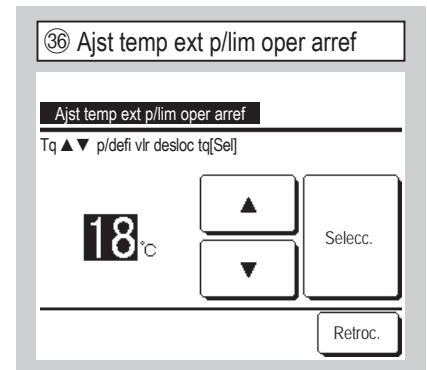

Define a temperatura exterior para arrefecimento com Auto 2 e Auto 3. A temperatura pode ser configurada dentro de um intervalo de 10 a 30 °C.

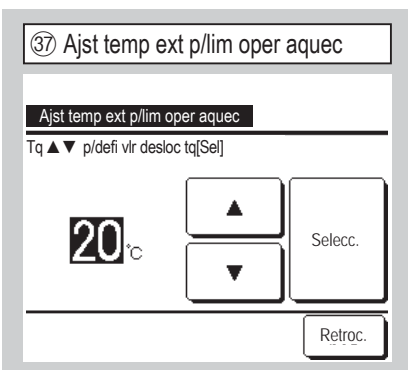

Define a temperatura exterior para aquecimento com Auto 2 e Auto 3. A temperatura pode ser configurada dentro de um intervalo de 10 a 22 °C.

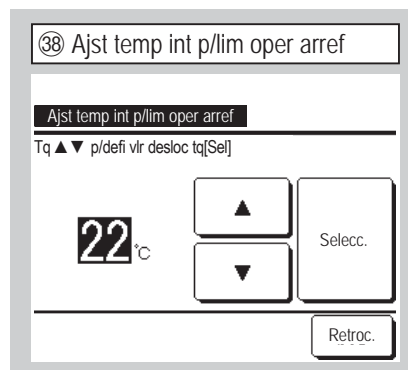

Define a temperatura interior para arrefecimento com Auto 3. Temp.interior, arrefec.: Pode ser configurada dentro de um intervalo de 18 a 30°C.

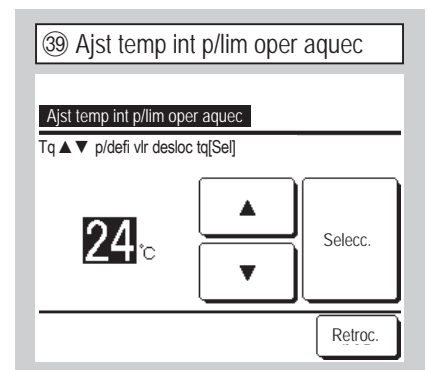

Define a temperatura interior para aquecimento com Auto 3. A temperatura pode ser configurada dentro de um intervalo de 10 a 30 °C.

40 Seleccion da regra Thermo.

Seleccion da regra Thermo.

Com base na temp exterior. 41

Arref offset 42

Aquec offset 43

Retroc.

Selec a função

41 Com base na temp exterior.

Com base na temp exterior.

Standard

Com base na temp exterior.

Retroc.

Selec a função

Define o controlo da temperatura interior, método e condição para ligar/desligar o termostato.

Standard O termostato funciona com base na temperatura interior e a temperatura definida.

Com base na temp exterior. O termostato funciona com base na temperatura exterior e os valores de desvio de arrefecimento e aquecimento.

A definição da temperatura interior é desactivada.

42 Arref offset

Arref offset

É efectiva apenas qd [temp ext base] é selec para o cont do termostato

2°C

▲

▼

Selecc.

Retroc.

43 Aquec offset

Aquec offset

É efectiva apenas qd [temp ext base] é selec para o cont do termostato

3°C

▲

▼

Selecc.

Retroc.

O termostato funciona com base na temperatura exterior e os valores de desvio de arrefecimento e aquecimento.

(a) **Arref offset:** O termostato funciona com base em [Temp.exterior - Valor Arref offset] durante o arrefecimento.

O termostato dispara quando [Temp.interior] > [Temp.exterior - Valor Arref offset].
Este valor pode ser configurada dentro de um intervalo de 0 a 10°C.

(b) **Aquec offset:** O termostato funciona com base em [Temp.exterior - Valor Arref offset] durante o aquecimento.

O termostato dispara quando [Temp.interior] < [Temp.exterior + Valor Arref offset].
Este valor pode ser configurada dentro de um intervalo de 0 a 5°C.

44 Controlo automático da velocidade do vent

Controlo automático da velocidade do vent

Auto 1

Auto 2

Retroc.

Selec a função

Configure o intervalo de comutação do selector do ventilador na configuração de velocidade automática do ventilador.

Auto 1 O selector do ventilador é alterado no intervalo de Alto ⇒ Médio ⇒ Baixo.

Auto 2 O selector do ventilador é alterado no intervalo de Alto potente ⇒ Alto ⇒ Médio ⇒ Baixo.

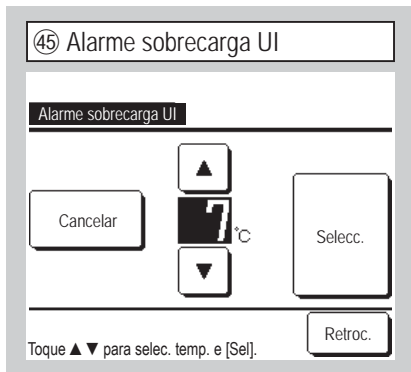

Quando a temperatura interior divergir da temperatura definida a 30 minutos depois de iniciar o funcionamento, o sinal de alarme de sobrecarga é emitido a partir da saída externa (CNT-5).

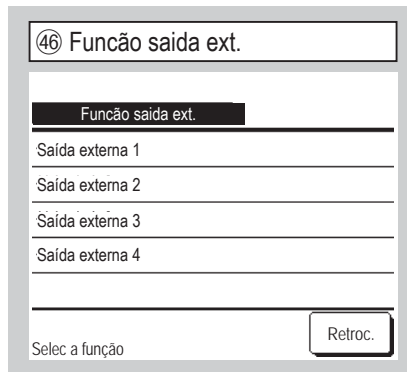

Selecione o destino de saída para alterar e, a seguir, selecione a função a ser atribuída à saída seleccionada.

O seguinte mostra conectores de saída e predefinições.

Saída externa 1	CNT -2	Saída operação
Saída externa 2	CNT -3	Saída aquecimento
Saída externa 3	CNT -4	Saída compressor ON
Saída externa 4	CNT -5	Saída (erro) inspecção

Consulte os dados técnicos para mais detalhes.

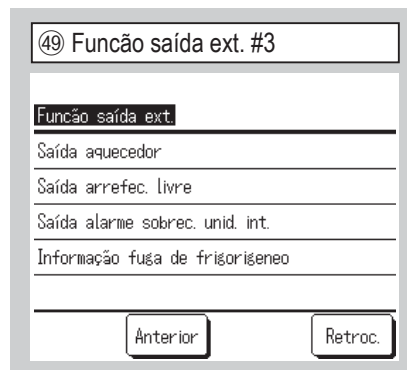
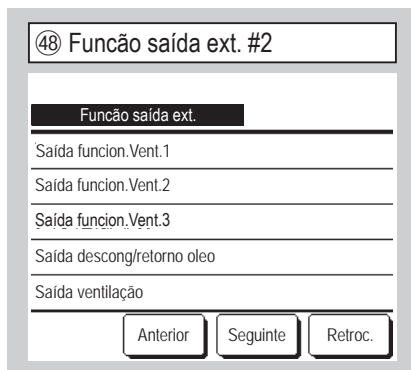
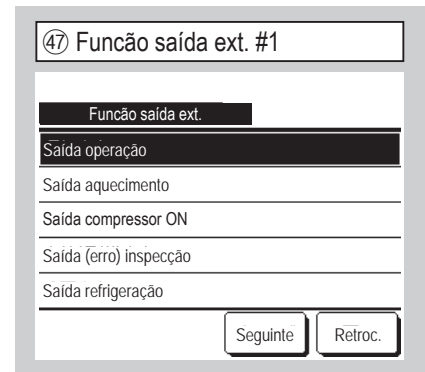

12. Manutenção

Ecrã superior **Menu** ⇒ **Definição serviço** ⇒ **Manutenção** ⇒ **Palavra-passe de serviço**

É exibido o ecrã seleccionado.

É exibido o ecrã seleccionado.

Quando estão ligadas 8 ou mais unidades, são exibidos mais dados na página seguinte. Quando o botão **Verifique** é tocado após a selecção de um endereço UI, o ventilador da UI seleccionada pode funcionar. ⇒④

Arranque Toque neste botão para iniciar o funcionamento do ventilador.
Paragem Toque neste botão para parar o funcionamento do ventilador.

Quando for introduzida a próxima data de assistência, as mensagens são exibidas no início/paragem de funcionamento no mês da assistência. Os conteúdos são reiniciados se a próxima data de assistência for actualizada. Se o botão **S/def.** for tocado, as mensagens não são exibidas.

UI	000	UE		
Item		Dados		Ecran
01	Modo de funcionamento	Arrefec.		✓
02	Seleção da temp.	28°C		✓
03	Temp de sucção	26°C		✓
04	Temp C/R	29°C		
05	Permutador UI temp1	10°C		

UI	000	UE		
Item		Dados		Ecran
06	Permutador UI temp2	10°C		
07	Permutador UI temp3	10°C		
08	Velocidade vent. U/I	5-vel.		
09	HZ requeridos	51.2Hz		
10	HZ disponíveis	32Hz		

UI	000	UE		
Item		Dados		Ecran
11	Abertura EEV U/I	256P		
12	Tempo de func U/I	100H		
13	Temp ar insuflado	21°C		
21	Temp ar exterior	22°C		
22	Permutador UE temp1	29°C		

Após ler os dados da unidade interior, os dados de funcionamento do momento da leitura são exibidos. Toque no botão **Actual** para actualizar os dados.
 Para actualizar e exibir automaticamente os dados, podem ser seleccionados até seis itens. Toque no botão **Ecran** depois de seleccionar seis itens, muda o ecrã para ⑭.

⑩ Dados de funcionamento #4

Dados de funcionamento Actual

UI	000	UE		
Item	Dados		Ecran	
23	Permutador UE Temp 2	29°C		
24	HZ compressor	51.2Hz		
25	Alta pressão	1.2MPa		
26	Baixa pressão	0.20MPa		
27	Temp tubo descarga	78°C		

Ecran Anterior Seguinte Retroc.

Selec 6 funções p/vizual e tq [Mostrador]

⑪ Dados de funcionamento #5

Dados de funcionamento Actual

UI	000	UE		
Item	Dados		Ecran	
28	Temp carter comp	27°C		
29	Intens da corrente	8A		
30	Controlo SH	48°C		
31	SH	48°C		
32	TDSH	48°C		

Ecran Anterior Seguinte Retroc.

Selec 6 funções p/vizual e tq [Mostrador]

⑫ Dados de funcionamento #6

Dados de funcionamento Actual

UI	000	UE		
Item	Dados		Ecran	
33	Protecção controlo	No.1		
34	Veloc vent U/E	5-vel.		
35	63H1	ON		
36	Descongelação	ON		
37	Tempo de func Comp	100H		

Ecran Anterior Seguinte Retroc.

Selec 6 funções p/vizual e tq [Mostrador]

⑬ Dados de funcionamento #7

Dados de funcionamento Actual

UI	000	UE		
Item	Dados		Ecran	
38	Abertura EEV 1 U/E	512P		
39	Abertura EEV 2 U/E	512P		

Ecran Anterior Retroc.

Selec 6 funções p/vizual e tq [Mostrador]

⑭ Visualização individual

Dados de funcionamento

Modo de funcionamento	Arrefec.
Seleccção da temp.	28°C
Temp de sucção	29°C
Temp C/R	28°C
Permutador UI temp1	10°C
Permutador UI temp2	15°C

Retroc.

⑮ Visor inspecção

Visor inspecção

- Histórico de erros 16
- Visualiz de relatório de erros 17
- Apagar relatório de erros 24
- Redefinir verificações periódicas 25

Retroc.

Selec a função

Actualiza automaticamente e exhibe os seis itens seleccionados.

⑯ Histórico de erros (amostra)

Histórico de erros Apague

Tempo	UI	Cód erro	
2011/01/19 6:57 PM	014	E16	
2011/01/19 6:57 PM	015	E15	
2011/01/19 6:57 PM	012	E14	

Retroc.

Data e hora de ocorrência do erro, Endereço UI e Código de erro. Toque no botão **Apague** para apagar relatório de erros.

⑰ Visualiz de relatório de erros #1

Visualiz de relatório de erros

UI	000	Cód erro	E09	UE
Item	Dados			
01	Modo de funcionamento	Arrefec.		
02	Seleccção da temp.	28°C		
03	Temp de sucção	26°C		
05	Permutador UI temp1	10°C		
06	Permutador UI temp2	10°C		

Seguinte Retroc.

São exibidos os dados de funcionamento obtidos mesmo antes da ocorrência de um erro.

⑱ Visualiz de relatório de erros #2

Visualiz de relatório de erros

UI	000	Cód erro	E09	UE
Item	Dados			
07	Permutador UI temp3	10°C		
08	Velocidade vent. U/I	5-vel.		
09	HZ requeridos	51.2Hz		
10	HZ disponiveis	32Hz		
11	Abertura EEV U/I	256P		

Anterior Seguinte Retroc.

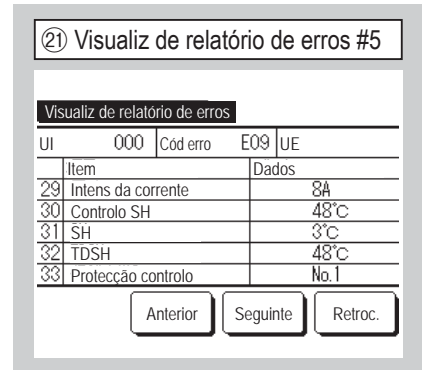
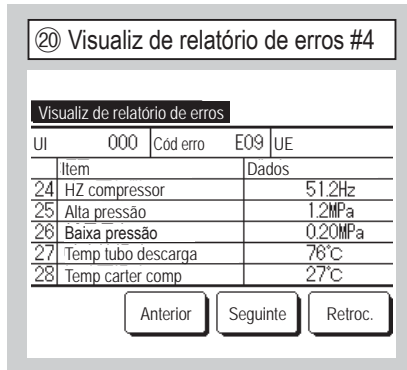
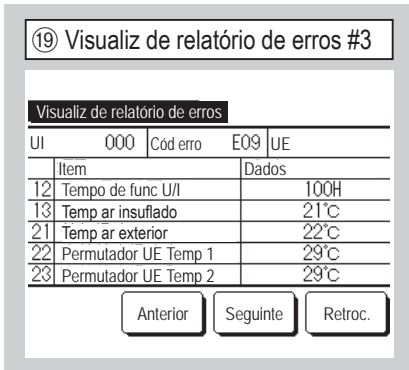

São exibidos os dados de funcionamento obtidos mesmo antes da ocorrência de um erro.

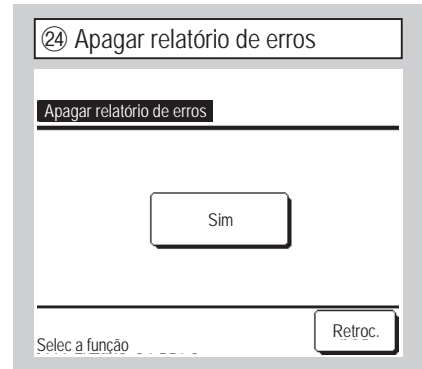
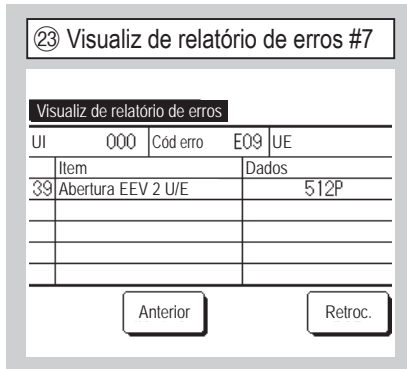
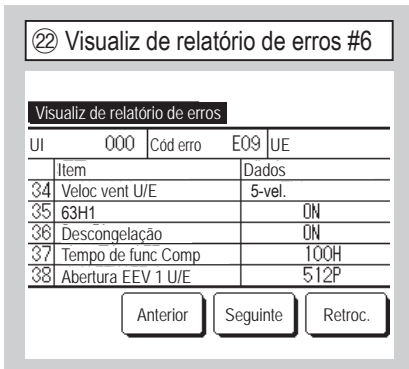

Os dados da anomalia são apagados.

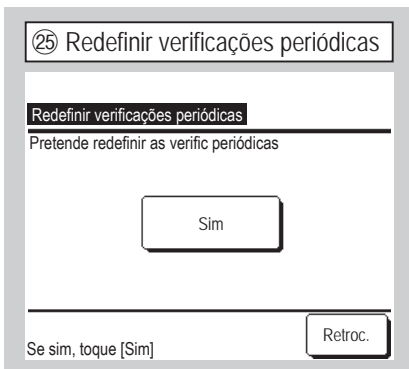

A contagem de tempo é reposta através da reposição da verificação periódica.

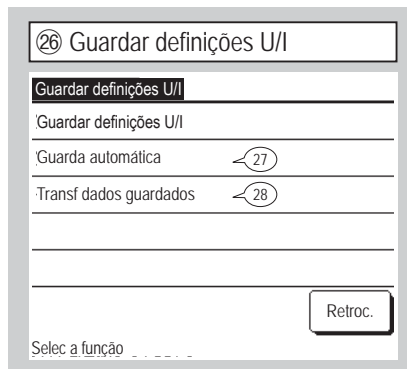

Guardar definições U/I Todas as configurações das UI ligadas ao C/R são guardadas no C/R.

Guarda automática Define a hora em que se executa, todos os dias, a operação de guardar automaticamente.

Transf dados guardados Os dados de configuração da UI guardados no C/R são transferidos para a unidade interior.

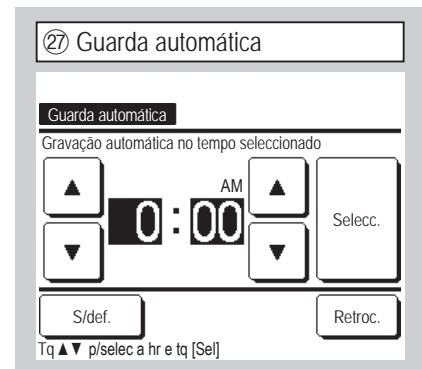

Define a hora em que se executa, todos os dias, a operação de guardar automaticamente.

Se o botão **S/def.** for tocado, o guardar automaticamente não é executado.



Se for seleccionada uma UI para a qual foram transferidos os dados guardados, é exibido o ecrã de confirmação Transf dados guardados. Toque em [Sim] para transferir os dados.

Advertência

Já perdi conteúdos de configurações depois de substituir um placa de UI? Quando as configurações da UI estão guardadas no C/R, os dados guardados podem ser gravados para a UI utilizando "Transf dados guardados".

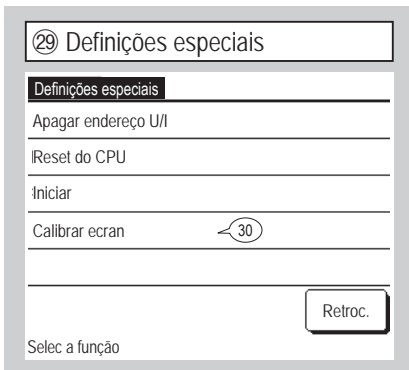

Apagar endereço U/I É apagada a memória do endereço UI para unidade Multi (KX).

Reset do CPU Os microcomputadores da UI e UE ligados são reiniciados (Estado de restauração após falha de energia).

Iniciar As configurações no C/R e UI ligados são inicializadas (definições de fábrica por defeito)

Calibrar ecran Use-o para corrigir quando a visualização e a posição de toque não estiverem harmonizadas.



É exibido o ecrã seleccionado.

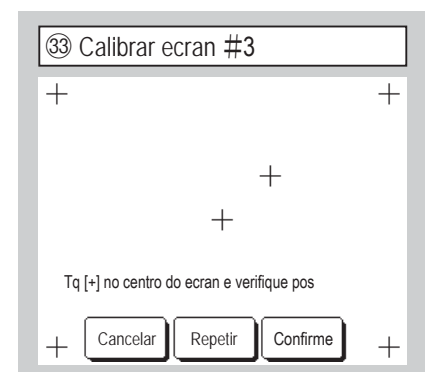
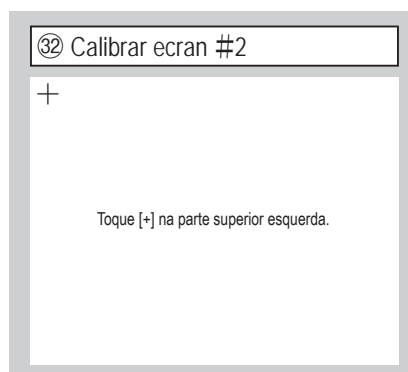
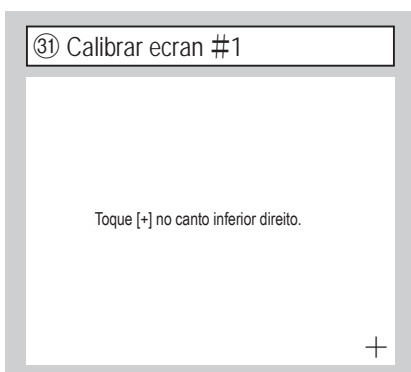

Use-o quando a visualização e a posição de toque não estiverem harmonizadas.

Toque no centro de [+] e verifique o desvio da visualização.

Confirme ⇒ A calibração está completa.

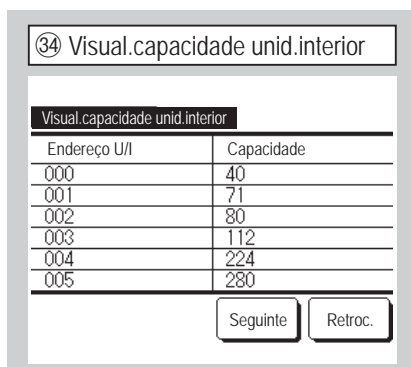

São exibidas as capacidades das UIs ligadas ao C/R.

Se estiverem ligadas sete ou mais unidades, toque no botão **Seguinte** para ver todas.

Estes itens podem não ser exibidos, dependendo da combinação de UIs e UEs.

13. Seleccione o idioma

[Seleccionar o idioma com o botão ]

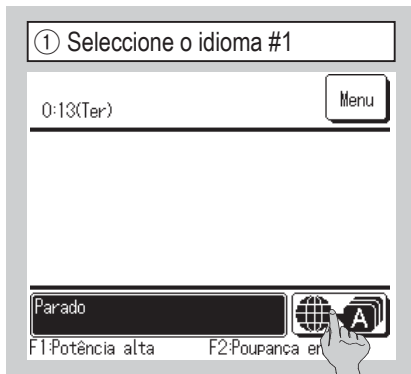

Toque no botão  no ecrã SUPERIOR enquanto o ar condicionado estiver parado.

■ Dependendo da Activa/Desactiva configurações (Ver o manual do utilizador), o ecrã de introdução da palavra-passe de administrador pode ser apresentado.

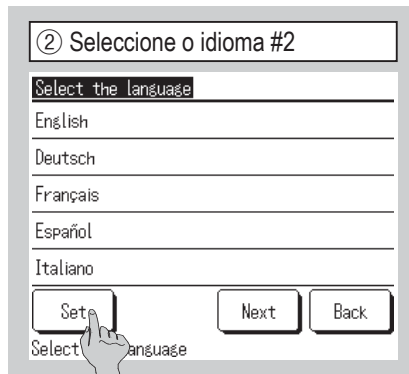

O menu para seleccionar o idioma é apresentado.

Selecteer de taal die moet worden Seleccione o idioma a ser apresentado no C/R e toque no botão .

Pode seleccionar a partir dos seguintes idiomas:

inglês/alemão/francês/espanhol/italiano/
holandês/turco/português/russo/polaco/
japonês/chinês

[Seleccionar o idioma com o botão]

Ecrã superior ⇒ ⇒

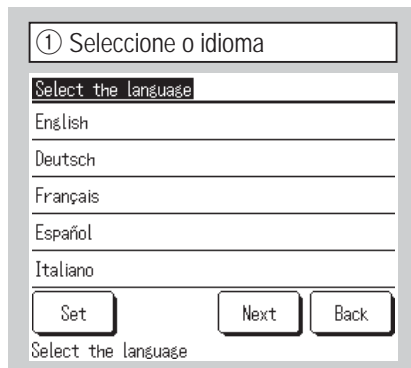

É exibido o menu para seleccionar o idioma. Seleccione o idioma a ser exibido no C/R e toque no botão .

Pode seleccionar a partir dos seguintes idiomas:

inglês/alemão/francês/espanhol/italiano/
holandês/turco/português/russo/polaco/
japonês/chinês