

COMMANDE À DISTANCE RC-EXZ3A

MANUEL D'INSTALLATION

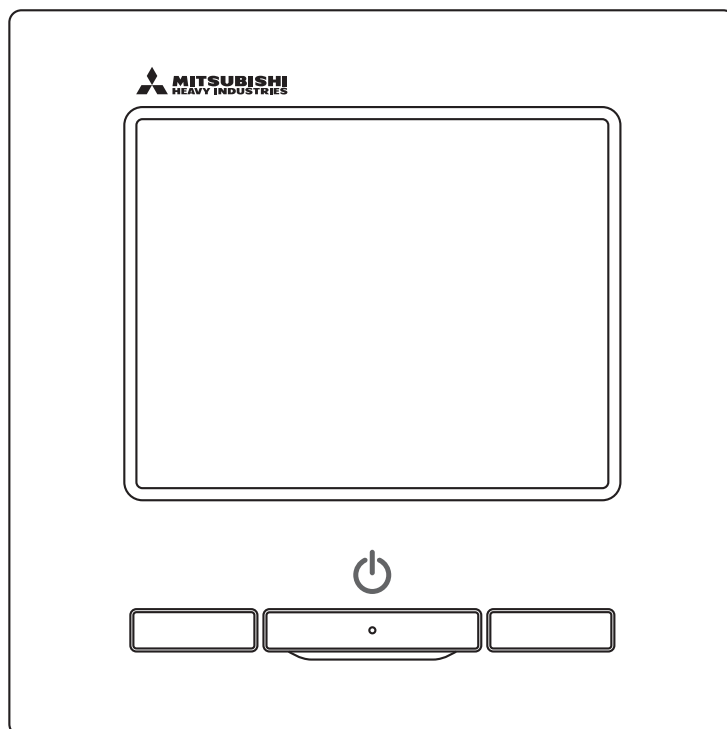

Table des matières

1. Consignes de sécurité	4
2. Travaux de préparation et accessoires requis	5
3. Espace d'installation	6
4. Procédure d'installation	6
5. Configuration maître/esclave lorsque plusieurs télécommandes sont utilisées	8
6. Eléments de fonction et de menu de la télécommande	9
7. Fonction maître	12
8. Mise sous tension et configuration initiale	14
9. Réglage installation et test de fonctionnement	16
10. Réglages fonction télécommande	20
11. Paramétrage de l'Unité Intérieure	23
12. Service & maintenance	31
13. Sélectionner la langue	35

1. Consignes de sécurité

• Veuillez lire attentivement cette notice avant de débiter les travaux, pour pouvoir installer l'unité correctement.

Toutes les informations à continuation sont importantes et doivent être scrupuleusement respectées.

⚠ AVERTISSEMENT Le non-respect de ces consignes pourrait entraîner de graves conséquences telles que le décès, des blessures graves, etc.

⚠ PRUDENCE Le non-respect de ces consignes pourrait provoquer des dommages personnels et matériels.

Il peut y avoir de graves conséquences selon les circonstances.

• Les pictogrammes suivants sont utilisés dans le text.

	Ne jamais faire.		Toujours suivre les instructions données.
--	------------------	---	---

• Conserver cette notice en un lieu sûr de sorte à pouvoir la consulter dès que cela sera nécessaire. Montrer cette notice au personnel technique qui déplacera ou réparera cet appareil. Si l'appareil change de propriétaire, s'assurer de transmettre ce manuel d'installation au nouveau propriétaire.

⚠ AVERTISSEMENT	
	<ul style="list-style-type: none">• Consulter votre revendeur ou un prestataire professionnel pour installer cet appareil. Une installation non conforme réalisée par un personnel non qualifié peut provoquer des chocs électriques, le feu ou la chute de l'appareil.
	<ul style="list-style-type: none">• La procédure d'installation doit être effectuée correctement, conformément à ce manuel d'installation. Une installation non conforme réalisée par un personnel non qualifié peut provoquer des chocs électriques, le feu ou la chute de l'appareil.
	<ul style="list-style-type: none">• Faire attention à n'utiliser que les accessoires et pièces spécifiés pour les travaux d'installation. L'utilisation de pièces non spécifiées peut entraîner une chute, un incendie ou des chocs électriques.
	<ul style="list-style-type: none">• Installer l'appareil correctement dans un endroit suffisamment robuste pour en supporter le poids. Si l'emplacement n'est pas assez solide, l'appareil risque de chuter et provoquer des blessures.
	<ul style="list-style-type: none">• Veiller à faire effectuer le travail de câblage électrique par un électricien qualifié, et utiliser un circuit dédié. Une source d'alimentation dont l'installation est insuffisante et non-appropriée peut provoquer un choc électrique et conduire à un incendie.
	<ul style="list-style-type: none">• Couper l'alimentation électrique principale avant tout travail électrique. Sinon, des chocs électriques, un dysfonctionnement ou une panne pourraient se produire.
	<ul style="list-style-type: none">• Ne pas modifier l'appareil. Cela pourrait provoquer une panne, un choc électrique ou un incendie.
	<ul style="list-style-type: none">• Veiller à mettre le disjoncteur d'alimentation hors tension avant de réparer/contrôler l'appareil. Effectuer une réparation/un contrôle de l'appareil alors que le disjoncteur est sous tension peut provoquer des décharges électriques ou des blessures.
	<ul style="list-style-type: none">• Ne pas installer l'appareil dans un environnement inapproprié ou dans un lieu où des gaz inflammables peuvent être générés, être véhiculés, s'accumuler ou fuir. Si l'unité est installée dans des endroits où l'air contient une densité importante de corps gras (huile, pétrole...), de la vapeur, des solvants organiques à l'état vapeur, des gaz corrosifs (ammoniaque, composés sulfuriques, acides, etc...) ou si des solutions acides ou alcalines, des produits cosmétiques, des sprays spécifiques, etc... y sont couramment utilisés, il pourrait se produire un court-circuit, un choc électrique, de la fumée ou un incendie, en raison de la détérioration rapide de ses performances et sa corrosion.
	<ul style="list-style-type: none">• Ne pas installer dans un lieu où de la vapeur d'eau est générée en excès ou présentant une condensation. Cela pourrait provoquer une panne, un choc électrique ou un incendie.
	<ul style="list-style-type: none">• Ne pas utiliser l'appareil dans un endroit où il peut être mouillé, tel qu'une buanderie. Cela pourrait provoquer une panne, un choc électrique ou un incendie.
	<ul style="list-style-type: none">• Ne pas utiliser l'appareil avec des mains humides. Cela peut entraîner des chocs électriques.
	<ul style="list-style-type: none">• Ne pas laver l'appareil avec de l'eau. Cela pourrait provoquer une panne, un choc électrique ou un incendie.
	<ul style="list-style-type: none">• Utiliser des câbles de raccordement spécifiques et les raccorder avec soin pour protéger les éléments électroniques des forces externes. Un raccordement incorrect ou une mauvaise fixation peut entraîner la génération de chaleur, le feu, etc...
	<ul style="list-style-type: none">• Sceller le passage de câble de la télécommande avec du mastic. Si de la rosée, de l'eau, un insecte, etc... s'infiltrait par ce passage, cela pourrait provoquer une panne, un choc électrique ou un incendie. Si de la buée ou de l'eau pénètre dans l'appareil, cela peut causer des anomalies dans l'affichage de l'écran.

⚠ **AVERTISSEMENT**



- **En cas d'installation de l'unité dans un hôpital, un centre de télécommunication, etc., prendre les mesures nécessaires pour supprimer les bruits électriques.**

Dans le cas contraire, ces bruits pourraient provoquer un dysfonctionnement ou une panne dus aux effets hasardeux sur l'inverter, le générateur de puissance, les équipements médicaux haute fréquence, les équipements de radio-télécommunication, etc.

Les ondes transmises par la télécommande à distance vers les équipements médicaux ou de communication pourraient perturber les activités médicales, la programmation vidéo ou provoquer des interférences sonores.



- **Ne pas laisser la télécommande sans son boîtier supérieur.**

Si de la rosée, de l'eau, un insecte, etc... s'infiltrait par ce passage, cela pourrait provoquer une panne, un choc électrique ou un incendie.

⚠ **ATTENTION**



- **Ne pas installer la télécommande dans les endroits suivants.**

(1) Cela pourrait provoquer une panne ou une déformation de la télécommande.

- Dans un environnement où elle est exposée à la lumière directe du soleil
- Dans un environnement où la température ambiante est inférieure ou égale à 0 °C, ou supérieure ou égale à 40 °C
- Sur une surface non plane
- Dans un endroit où la solidité de la zone d'installation est insuffisante

(2) De l'humidité peut entrer en contact avec des pièces internes de la télécommande, ce qui peut provoquer une panne de l'affichage.

- Un endroit où l'humidité est élevée et où de la condensation peut se former sur la télécommande
- Un endroit où la télécommande peut être mouillée

(3) La température précise de la pièce peut ne pas être détectée par les capteurs de température de la télécommande.

- Un endroit où la température moyenne de la pièce ne peut pas être détectée
- Près d'un équipement générateur de chaleur
- Un endroit affecté par le passage de l'air extérieur dû à l'ouverture/la fermeture des portes
- Un endroit exposé aux rayons directs du soleil ou au vent de climatiseur
- Un endroit où la différence de température entre le mur et la pièce est importante



- **Utiliser le logiciel dédié pour connecter l'appareil à un ordinateur personnel via USB. Ne pas connecter d'autres périphériques USB en même temps que la télécommande.**

Cela peut entraîner un mauvais fonctionnement ou une panne de la télécommande/de l'ordinateur.

2 . Travaux de préparation et accessoires requis

Les pièces suivantes sont fournies.

Accessories	Télécommande de l'unité principal, vis de bois (ø3,5 x 16) 2 pièces, Référence rapide
-------------	---

Les pièces suivantes sont disposées sur place. Les préparer selon les procédures d'installation correspondantes.

Nom de l'élément	Qté	Remarque
Commutateur Pour 1 pièce ou 2 pièces (JIS C8340 ou équivalent)	1	
Tuyau en acier pour paroi fine pour un appareil électrique à appliquer directement sur le mur. (JIS C8305 ou équivalent)	Autant que nécessaire	Non nécessaire en cas d'installation directement sur le mur.
Contre-écrou, bague (JIS C8330 ou équivalent)	Autant que nécessaire	
Câbles (JIS C8425 ou équivalent)	Autant que nécessaire	Pour permettre le passage du câble de la TD le long du mur.
Mastic	Recommandé	Pour obturer les trous
Cheilles	Autant que nécessaire	
Câble TD (0,3 mm ² x 2 pcs)	Autant que nécessaire	Voir le tableau de droite si la longueur est supérieure à 100m

Si la longueur de câble dépasse 100 m, le diamètre maximal des câbles utilisés dans le boîtier de la tdc est de 0,5 mm². Les raccorder à des câbles de diamètre supérieur à proximité de l'extérieur de la TD. Après raccordement, prendre les mesures nécessaires afin d'empêcher l'eau, etc. de pénétrer à l'intérieur.

≤ 200 m	0,5 mm ² x 2-core
≤ 300 m	0,75 mm ² x 2-core
≤ 400 m	1,25 mm ² x 2-core
≤ 600 m	2,0 mm ² x 2-core

3. Espace d'installation

Sécuriser l'espace d'installation indiqué sur l'illustration.
 Pour la méthode d'installation, « câblage incorporé » ou « câblage exposé » peuvent être choisis.
 Pour la direction de câblage, « En arrière », « En haut au centre » ou « En haut à gauche » peuvent être sélectionnés.
 Déterminer l'espace d'installation en tenant compte de la méthode d'installation et de la direction de câblage.

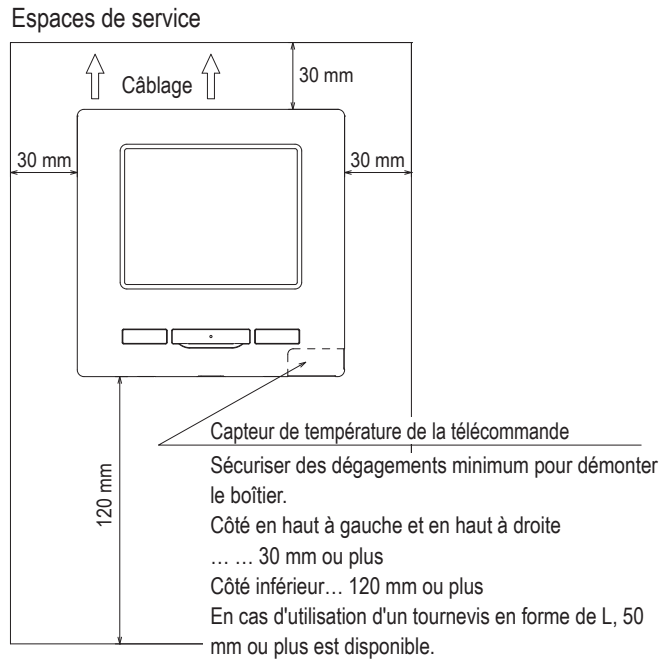

4. Procédure d'installation

Effectuer l'installation et le travail de câblage pour la télécommande conformément à la procédure suivante.

Dimensions (Vues de face)

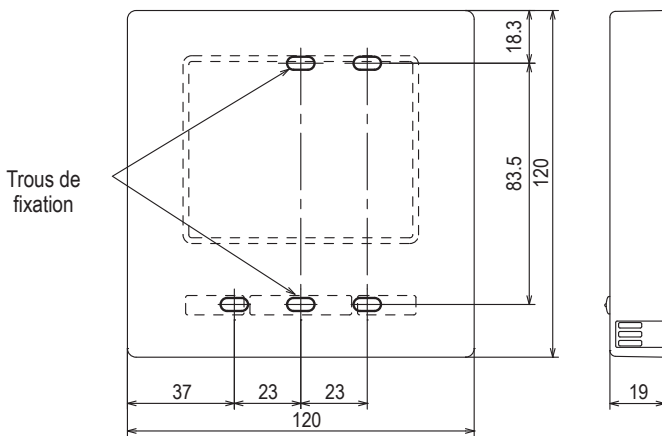

Pour démonter les parties supérieure et inférieure du boîtier de la télécommande après les avoir assemblés

- Insérer l'embout d'un tournevis plat ou similaire dans l'emplacement prévu à cet effet dans la partie inférieure de la TD et tourner légèrement pour le détacher. Il est recommandé de recouvrir l'extrémité du tournevis avec du ruban adhésif pour éviter d'endommager le boîtier.

Prendre soin de protéger le boîtier supérieur de la poussière ou de l'humidité.

Si le câblage est encastré

(Passage par l'« arrière »)

- ① Encastrer préalablement le boîtier de commutation et les câbles de la tée. Sceller le passage de câble interne à la TD avec du mastic.

Accès PCB (vu de l'arrière)

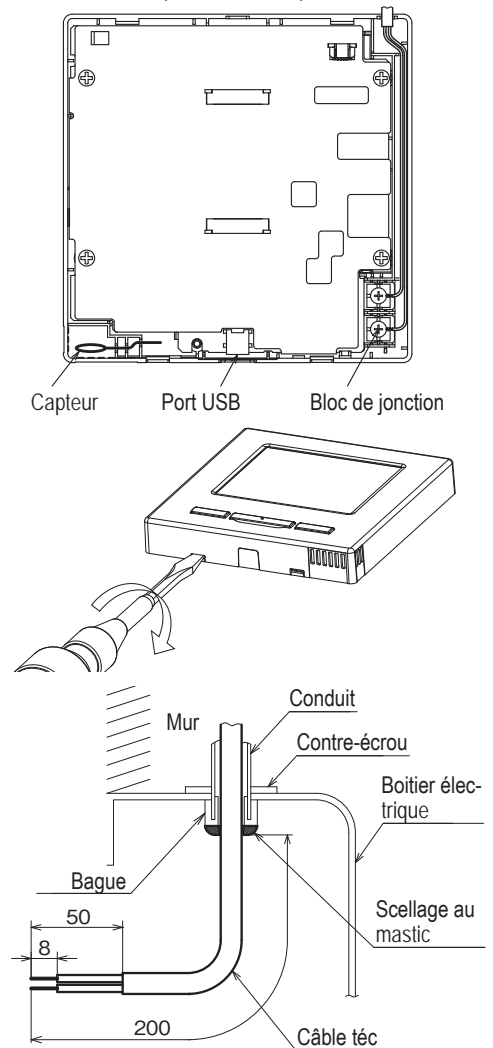

- ② Quand les câbles sont passés par le boîtier arrière, fixer ce boîtier en 2 endroits sur le boîtier de commutation.

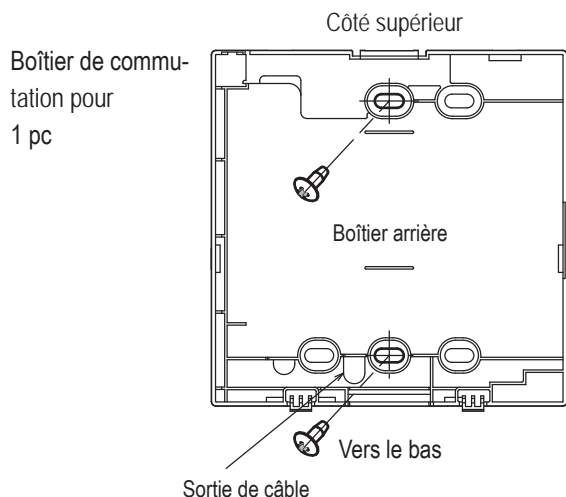

Boîtier de commutation pour 2 pcs

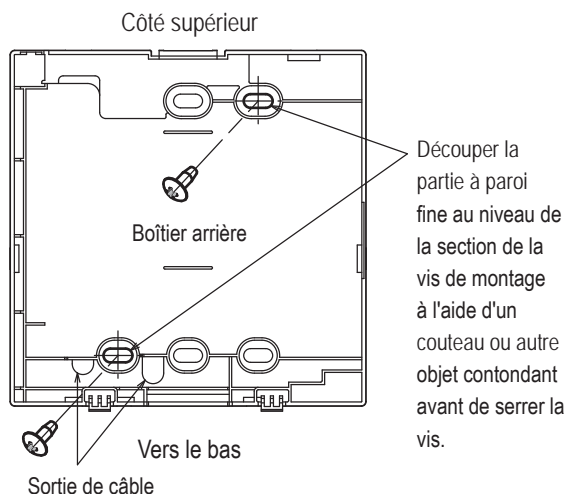

- ③ Raccorder les câbles entre les bornes X et Y de la télécommande et les bornes X et Y de l'unité intérieure. Raccordement sans polarité. Fixer les câbles de façon à ce qu'ils s'enroulent autour des vis de la borne sur la partie supérieure du boîtier de la télécommande.

- ④ Installer le boîtier supérieur en prenant garde de ne pas pincer les câbles de la téc.

Précautions pour le raccordement.

Utiliser des câbles de diamètre ne dépassant pas 0,5 mm² pour les câblages passant par le boîtier de la télécommande. Faites attention à ne pas pincer la gaine.

Serrer à la main (0,7 N.m ou moins) le raccordement des câbles.

L'utilisation d'une visseuse électrique pourrait provoquer une déformation ou un défaut.

En cas de câblage visible

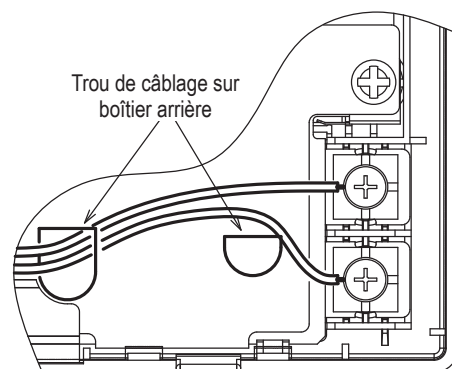
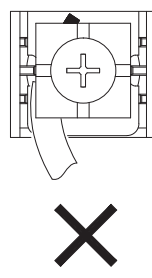
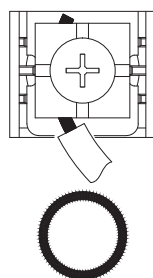

(Quand le câblage se fait « en haut au centre » ou en « haut à gauche » de la téc)

- ① Réaliser une coupe dans la paroi fine sur les boîtiers de la taille des câbles.

En cas de passage des câbles en haut au centre, ouvrir un passage avant de séparer les boîtiers supérieur et arrière. Cela réduira le risque d'endommagement de la platine de contrôle et simplifiera la tâche.

En cas de passage des câbles en haut à gauche, prendre soin de ne pas endommager la platine de contrôle et de ne pas laisser de débris de la paroi découpée à l'intérieur du boîtier.

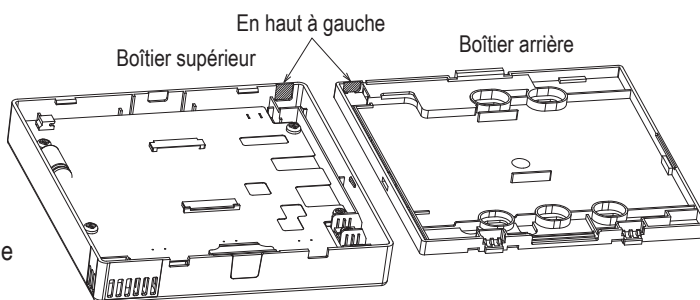
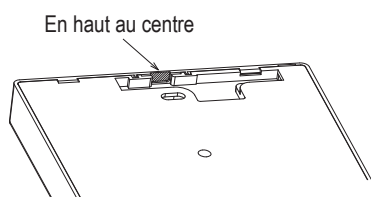

- ② Fixer le boîtier arrière de la téc sur une surface plane avec les deux vis à bois.
- ③ En cas de passage des câbles en haut au centre, faire passer le câblage derrière le boîtier arrière. (Zone hachurée)
- ④ Raccorder les câbles entre les bornes X et Y de la téc et les bornes X et Y de l'unité intérieure. Raccordement sans polarité. Fixer les câbles de façon à ce qu'ils s'enroulent autour des vis de la borne sur la partie supérieure du boîtier de la téc.
- ⑤ Installer le boîtier supérieur en s'assurant de ne pas pincer les câbles de la téc.
- ⑥ Sceller la zone découpée dans ① avec du mastic.

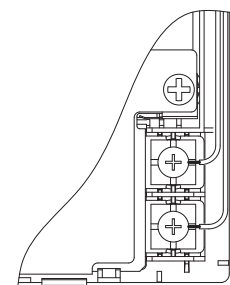
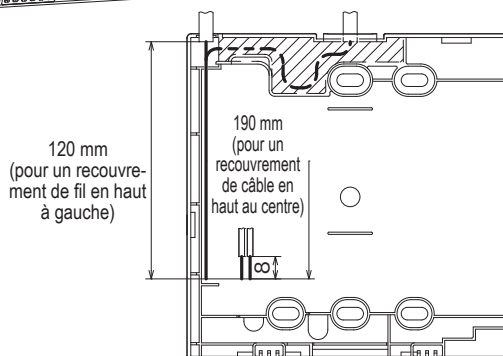

5. Configuration maître/esclave lorsque plusieurs télécommandes sont utilisées

Au maximum 2 TD peuvent être utilisées pour contrôler 1 unité ou 1 groupe.

L'une sera la TD principale (maître) et l'autre la secondaire (esclave).

La gamme de fonctions est différente selon la configuration.

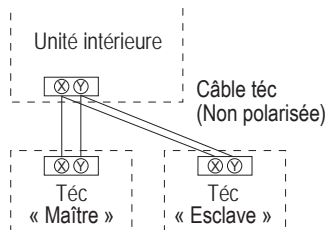

Paramétrer le Maître et l'Esclave comme indiqué en section 8.

Fonctions des télécommandes		Maître	Esclave	
Marche / Arrêt, Modifier la température réglée, Modifier la position des volets motorisés, Oscillation auto Volet, Modifier la vitesse de ventilation		○	○	
Mode High power, Mode Economie d'énergie		○	○	
Contrôle mode silence		○	×	
Fonctions pratiques	Contrôle individuel des volets motorisés	○	×	
	Réglage système anti courant d'air	○	×	
	Timer	○	○	
	Réglage favori	○	○	
	Timer hebdomadaire	○	×	
	Absence	○	×	
	Ventilation externe	○	○	
	Sélectionner la langue	○	○	
	Contrôle du mode silence	○	×	
	Réglage Economie d'énergie	○	×	
Filter	Initialisation filtre	○	○	
Paramètres utilisateur	Paramétrage initial		○	○
	Réglage Ad- ministrateur	Réglage Autorisation/Inter- diction	○	×
		Timer mode silence unité extérieure	○	×
		Réglage de la plage de température	○	×
		Réglage incrémentation de la température	○	×
		Affichage température de consigne	○	○
		Réglage affichage Télé- commande	○	○
		Changement mot de passe Administrateur	○	○
		Réglage des fonctions de F1 et F2	○	○

Fonctions des télécommandes			○ : utilisable x : non utilisable			
Paramètres d'entretien	Réglage installation		Maître	Esclave		
	Date de l'installation		○	×		
	Contact pour la maintenance		○	○		
	Test de fonctionnement		○	×		
	Réglages de l'unité du conduit		○	×		
	Modification Adresse auto		○	×		
	Adresse de l'unité intérieure principale		○	×		
	Fonction sauvegarde Unité Intérieure		○	×		
	Réglage du capteur de mouvement		○	×		
Régler Fonction Télécommande	Télécommande Maître/Esclave		○	○		
	T° de reprise d'air		○	×		
	Sonde de la télécommande		○	×		
	Ajustement de la sonde de la télécommande		○	×		
	Mode de fonctionnement		○	×		
	°C / °F		○	×		
	Vitesse de ventilation		○	×		
	Entrée externe		○	×		
	Contrôle du volet supérieur/inférieur		○	×		
	Contrôle volet gauche/droit		○	×		
Paramétrage de l'Unité Intérieure	Réglage ventilation		○	×		
	Redémarrage automatique		○	×		
	Réglage automatique de la température		○	×		
	Vitesse de ventilation automatique		○	×		
	Paramétrage de l'Unité Intérieure			○	×	
	Service & Maintenance	L'adresse de l'Unité Intérieure		○	○	
		Prochaine date pour l'entretien		○	×	
		Données de fonctionnement		○	×	
		Affichage Erreurs	Historique des Erreurs		○	○
			Affichage des/Effacer les anomalies de fonctionnement		○	×
Réinitialisation du contrôle périodique				○	○	
Paramétrage de l'Unité Intérieure			○	×		
Régler spécifiques		Effacer l'adresse de l'unité intérieure		○	×	
		Initialisation CPU		○	○	
		Initialisation		○	×	
	Etalonnage de l'écran		○	○		
Affichage capacité de l'unité intérieure			○	×		

Recommandation : Connexion à un ordinateur portable (PC)

- Le paramétrage peut être réalisé depuis un PC grâce au port USB (mini-B).
- Raccorder après avoir enlevé le cache de la prise USB du boîtier supérieur.
- Remettre le cache après usage.
- Un logiciel spécifique est nécessaire.
- Pour plus de détails, se référer au site web ou aux données techniques.

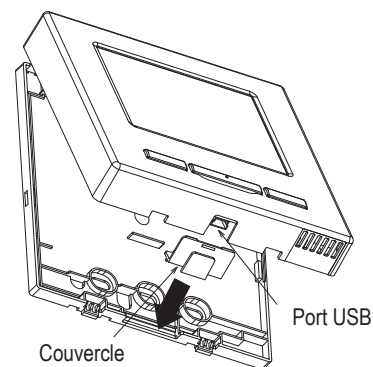

Recommandation : Initialisation du mot de passe

- Mot de passe administrateur (pour les fonctions de réglage et quotidien) et mot de passe de service (pour l'installation, test de fonctionnement et d'entretien) sont utilisés.
- Le mot de passe administrateur par défaut est « 0000 ». Pour le modifier, se référer à la notice d'utilisation.
- Si l'administrateur a oublié le mot de passe, celui-ci peut être réinitialisé en appuyant longuement sur les touches [F1] et [F2] simultanément pendant cinq secondes sur l'écran de saisie du mot de passe administrateur.
- Le mot de passe Service est « 9999 », il ne peut pas être modifié.
- Lors de la saisie du mot de passe administrateur, le mot de passe service est aussi accepté.

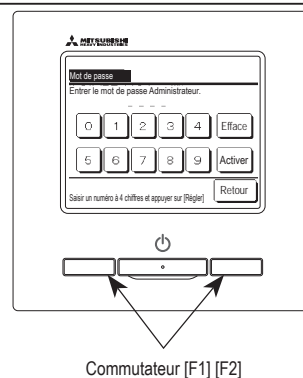

Recommandation

Lors de la connexion de deux FDT / FDTC ou plus à une télécommande, unifiez le type de panneau soit sur un panneau avec fonction anti courant d'air, soit un panneau standard.

6. Eléments de fonction et de menu de la télécommande

Noms et fonctions des sections de la télécommande (Partie opérationnelle)

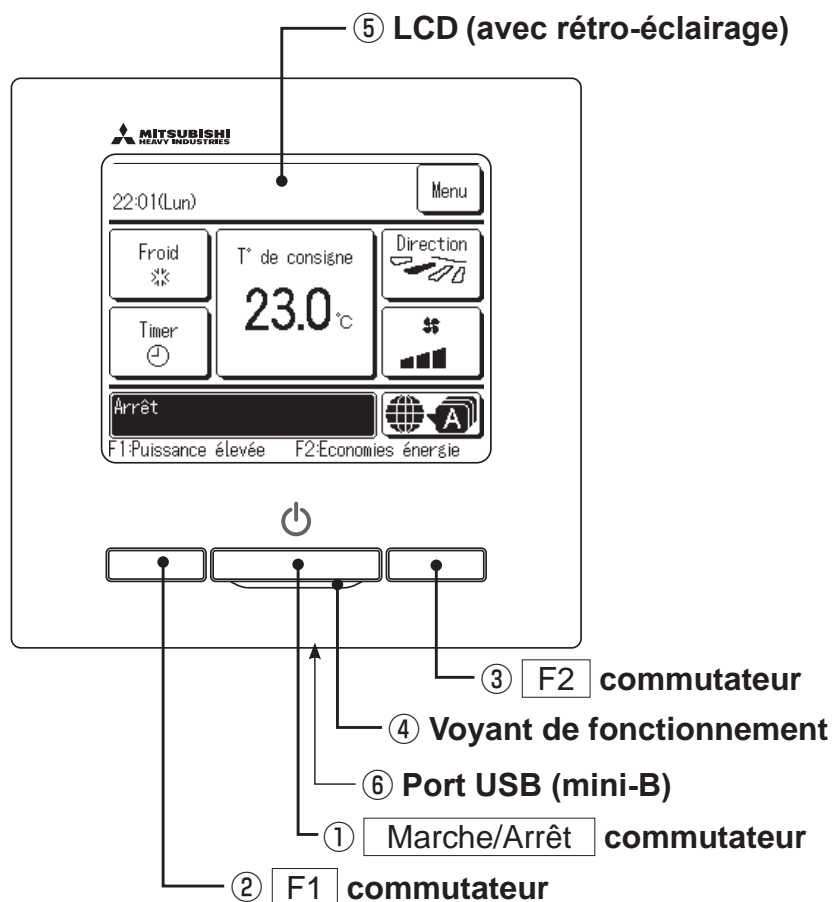

L'écran tactile, qui est activé par appui avec le doigt sur l'écran LCD, est utilisé pour toutes les opérations autres que celles commandées par les touches ① Marche/Arrêt, ② F1 ③ F2.

① Marche/Arrêt commutateur

Un appui sur la touche démarre l'appareil, un autre appui l'arrête.

② F1 commutateur ③ F2 commutateur

Cet interrupteur permet de démarrer l'opération réglée dans Réglage des fonctions de F1 et F2.

④ Voyant de fonctionnement

Ce voyant est éclairé en vert (jaune-vert) pendant le fonctionnement. Si une erreur se produit, l'éclairage devient rouge (orange).

La luminosité du voyant de fonctionnement peut être modifiée.

⑤ Ecran LCD (avec rétro-éclairage)

Un appui sur l'écran active son éclairage. Le rétroéclairage s'éteint automatiquement en cas d'absence de fonctionnement pendant un certain temps.

La durée d'illumination du rétroéclairage peut être modifiée.

Si la fonction de rétroéclairage est activée et qu'on touche l'écran alors que cet éclairage est éteint, seul le rétroéclairage s'active. (Les opérations à l'aide des commutateurs ①, ② et ③ sont exclues.)

⑥ Port USB

Le port de connexion USB (mini-B) permet le raccordement à un ordinateur individuel (PC). Pour les méthodes de fonctionnement, se référer à la notice jointe au logiciel spécifique à la connexion par ordinateur portable (Télécommande, logiciel de paramétrage).

Note

Lors de la connexion à un ordinateur portable, ne pas raccorder simultanément d'autres éléments via USB.

Veillez vous assurer de raccorder directement l'ordinateur, sans utiliser d'interface de type hub, etc.).

Noms et fonctions des sections de la télécommande (Affichage)

*Toutes les icônes sont illustrées pour faciliter l'explication.

Écran supérieur

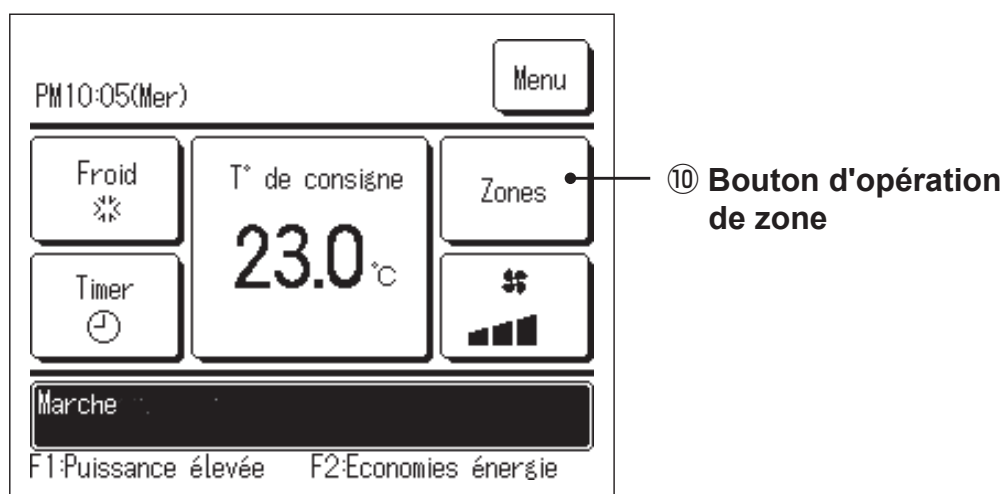
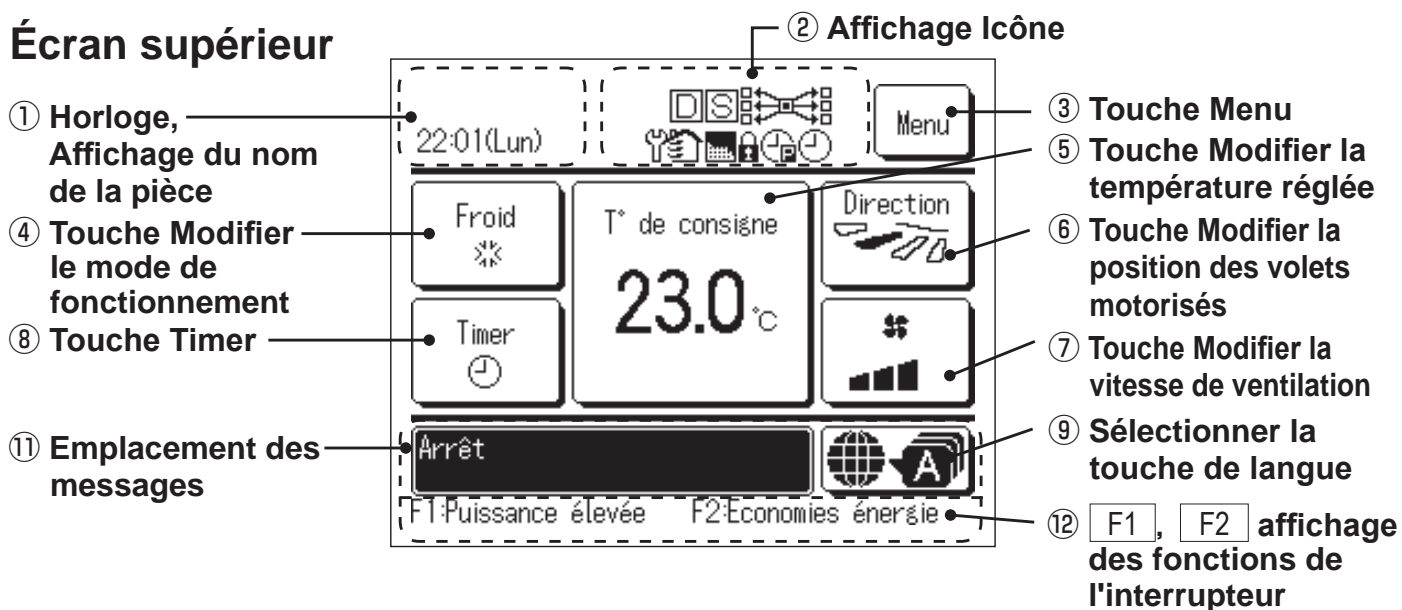



① Horloge, Affichage du nom de la pièce

Affiche l'heure actuelle et le nom de la pièce.

② Affichage Icône

Chaque icône s'affiche si l'un des paramètres suivants est sélectionné.

 Quand la demande de limitation de puissance est activée.

 Quand le paramétrage est fait depuis une télécommande esclave.

 Quand la télécommande centralisée (optionnelle) est en fonctionnement.

 Quand la maintenance périodique est nécessaire.

 Quand la ventilation fonctionne.

 Quand le « voyant filtre » est activé.

 Lorsque la configuration des autorisations/interdictions est effectuée.

 Quand la programmation de limitation de puissance est activée.

 Quand la programmation hebdomadaire est paramétrée.

③ Touche Menu

Pour le paramétrage et la modification d'éléments autres que ④-⑧, appuyer sur la touche Menu. Quand les éléments du menu sont affichés, en sélectionner un et le paramétrer.

④ Touche Modifier le mode de fonctionnement

Affiche le mode de fonctionnement actuel. Appuyer sur cette touche pour modifier le mode.

⑤ Touche Modifier la température réglée

Affiche la température de consigne actuelle. Appuyer sur cette touche pour la modifier.

⑥ Touche Modifier la position des volets motorisés

Affiche l'orientation actuelle du volet d'air. Lorsque le mode de circulation 3D automatique est activé, l'écran 3D auto s'affiche. Appuyer sur cette touche pour modifier l'orientation du volet.

⑦ Touche Modifier la vitesse de ventilation

Affiche la vitesse de ventilation actuelle. Appuyer sur cette touche pour la modifier.

⑧ Touche Timer

Affiche la timer horaire actuelle simplifiée.

(Quand 2 timers ou plus sont paramétrés, seule la timer qui s'activera en premier est affichée).

Appuyer sur cette touche pour paramétrer la timer.

⑨ Sélectionner la touche de langue

Sélectionnez la langue à afficher sur la télécommande.



⑩ Bouton d'opération de zone

Appuyez sur ce bouton pour afficher l'écran d'opération de zone.

⑪ Emplacement des messages

L'état de fonctionnement et les messages relatifs aux opérations de la télécommande sont affichés.

⑫ affichage des fonctions de l'interrupteur

Affiche la fonction définie pour chaque interrupteur , .

La fonction de ces touches peut être modifiée par le Réglage des fonctions de F1 et F2.

7. Fonction maître

Menu maître		
Fonctionnement de base	<ul style="list-style-type: none"> Marche Arrêt Modifier le mode de fonctionnement Modifier la température réglée Modifier la position des volets Modifier la vitesse de ventilation Opération ON/OFF de la zone Réglage du nom de zone Fonctions assurées par les interrupteurs F1 et F2 OPTI FLUX ON / OFF Mode High Power Mode Economie d'énergie 	Se référer à la notice d'utilisation
Fonctions pratiques	<ul style="list-style-type: none"> Contrôle individuel des volets motorisés Réglage système anti courant d'air Timer <li style="padding-left: 20px;">Réglage ON par décompte <li style="padding-left: 20px;">Réglage OFF par décompte <li style="padding-left: 20px;">Réglage ON par définition d'une heure <li style="padding-left: 20px;">Réglage OFF par définition d'une heure <li style="padding-left: 20px;">Confirmer Réglage favori Timer hebdomadaire Absence Ventilation externe Sélectionner la langue Contrôle du mode silence 	
Réglage Economie d'énergie	<ul style="list-style-type: none"> Sleep Timer Coupure de pic Température de base(économie d'énergie) Contrôle du détecteur de mouvement 	
Filtre	<ul style="list-style-type: none"> Initialisation filtre 	
Paramètres utilisateur	<ul style="list-style-type: none"> Paramétrage initial <li style="padding-left: 20px;">Réglage HEURE <li style="padding-left: 20px;">Affichage Date et Heure <li style="padding-left: 20px;">Heure d'été <li style="padding-left: 20px;">Contraste <li style="padding-left: 20px;">Rétro-éclairage <li style="padding-left: 20px;">Niveau Sonore <li style="padding-left: 20px;">Luminosité du voyant de fonctionnement Réglage Administrateur <li style="padding-left: 20px;">Réglage Autorisation/Interdiction <li style="padding-left: 20px;">Timer mode silence unité extérieure <li style="padding-left: 20px;">Réglage de la plage de température <li style="padding-left: 20px;">Réglage incrémentation de la température <li style="padding-left: 20px;">Affichage température de consigne <li style="padding-left: 20px;">Réglage affichage Télécommande <li style="padding-left: 20px;">Changement mot de passe Administrateur <li style="padding-left: 20px;">Réglage des fonctions de F1 et F2 	

Menu maître

Paramètres d'entretien

— Réglage installation	
— Date d'installation	16
— Contact pour la maintenance	16
— Test de fonctionnement	16
— Réglages de l'unité du conduit	17
— Modification Adresse auto	18
— Adressage de l'unité intérieure principale	18
— Fonction sauvegarde Unité Intérieure	18
— Réglage du capteur de mouvement	19
— Réglages Fonction Télécommande	
— Télécommande Maître/Esclave	20
— Température de reprise	20
— Sonde de la télécommande	20
— Ajustement de la sonde de la télécommande	21
— Mode de fonctionnement	21
— °C / °F	21
— Vitesse de ventilation	21
— Entrée externe	21
— Contrôle du volet supérieur/inférieur	22
— Contrôle du volet gauche/droit	22
— Réglage ventilation	22
— Redémarrage automatique	22
— Réglage automatique de la température	22
— Vitesse de ventilation automatique	22
— Paramétrage de l'Unité Intérieure	
— Réglage de la vitesse de ventilation	23
— Voyant filtre	24
— Entrée externe 1	24
— Entrée externe 1 signal	24
— Entrée externe 2	24
— Entrée externe 2 signal	24
— Ajustement en chauffage pour la 1 ^o d'arrêt	25
— Ajustement température retour d'air	25
— Régulation Ventilateur en T° off en clim	25
— Régul. du ventilateur OFF thermo. (Chaud)	25
— Température Anti gel	25
— Contrôle antigel	25
— Fonctionnement Pompe de relevage	26
— Laisser tourner vent après arrêt refroid	26
— Laisser tourner vent après arrêt chauff	26
— Fonct intermittent du ventilateur en chaud	26
— Fonctionnement circulateur d'air	26
— Ajustement contrôle de pression	26
— Mode de fonctionnement Auto	27
— Paramétrage des règles de température	29
— Contrôle de la vitesse de ventilation Auto	29
— Alarme surcharge unité intérieure	30
— Réglage de la puissance de sortie	30
— Service & Maintenance	
— L'adresse de l'Unité Intérieure	31
— Prochaine date pour l'entretien	31
— Données de fonctionnement	31
— Affichage Erreurs	32
— Paramétrage de l'Unité Intérieure	33
— Réglages spécifiques	34
— Affichage capacité de l'unité intérieure	34

Contact Société

Contact Société

Se référer à la notice
d'utilisation

8. Mise sous tension et configuration initiale

Paramétrer les TD maître et esclaves (principale/secondaires) en fonction de l'affichage lors de la mise sous tension.

- Réglage maître/esclave non effectué => (1)
- Réglage maître/esclave effectué => (2)

(1) **Lorsque le maître et esclave ne sont pas encore réglés,**

①⇒② l'écran de saisie maître/esclave s'affiche.

Lors de l'appui sur la touche **Maître** ou **Esclave**, la configuration initiale démarre.

Si une touche a été appuyée par erreur, le réglage peut être modifié avant la fin de l'opération d'initialisation. (10. Réglages Fonction Télécommande④)

Lors de l'utilisation de deux télécommandes pour une UI, si la première est paramétrée pour le **Maître**, la seconde est paramétrée pour le

Esclave automatiquement.

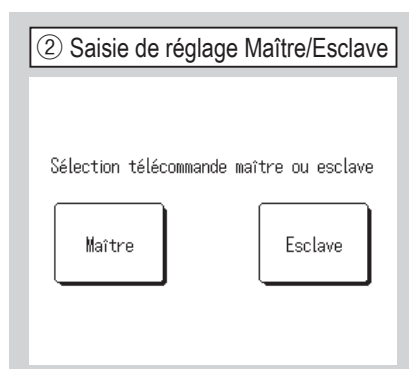
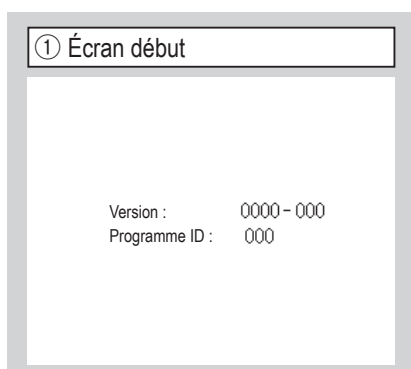

Attention

Lorsqu'une seule des unités de télécommande est utilisée, appuyez sur le bouton **Maître**.

Si lors des réglages initiaux, le paramétrage Maître ou Esclave n'est pas réalisé, l'écran reste inchangé.

Maître L'écran passe à ③⇒④⇒⑤.

Esclave L'écran passe à ①⇒⑧⇒⑤.

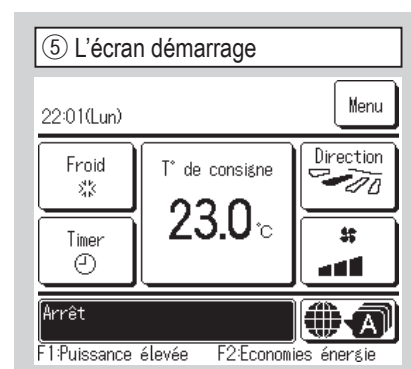
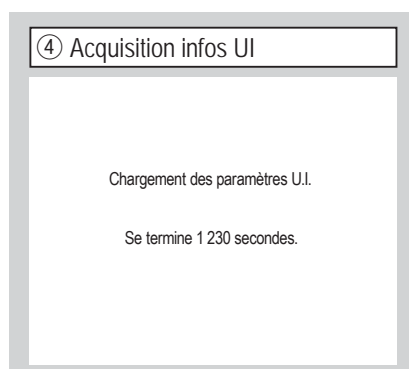
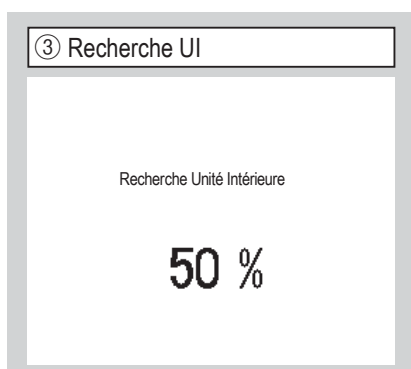

La DEL rouge clignote si la communication n'est pas établie dans les dix minutes.

(2) Lorsque le maître et l'esclave sont paramétrés

⑥ Réglez continuer reconnaître

Désirez-vous enregistrer les réglages précédents la mise sous tension ?

Oui Non

Oui L'écran passe à ⑧ ⇒ ⑤.

Non L'écran passe à ⑦.

Si aucune pression sur l'écran n'a lieu pendant plus de 15 secondes, Oui (Continuer) est sélectionné et l'affichage passe à l'écran ⑤.

⑦ Initialiser reconnaître

Désirez-vous réinitialiser tous les Réglages de la télécommande ?

Oui Non

Oui L'écran passe à ① ⇒ ②.

Non L'écran passe à ⑥.

Après l'initialisation, on revient à l'état par défaut.

⑧ Initialiser mis sur

La télécommande en cours d'initialisation.

9. Réglage installation et test de fonctionnement

Ecran de démarrage ⇒ Paramètres d'entretien ⇒ Réglage installation ⇒ Mot de passe de service

L'écran sélectionné s'affiche.

L'écran sélectionné s'affiche.

Choisir la date avec les touches , puis appuyez sur le bouton .

Saisir les coordonnées de la société.

Saisir le nom de la société en utilisant jusqu'à 26 caractères d'un octet, puis appuyez sur le bouton . Vous pouvez saisir des caractères alphanumérique, japonais Kana, kanji, cyrillique ou chinois.

Saisir le numéro de téléphone de la société en utilisant jusqu'à 13 caractères puis appuyez sur le bouton .

L'écran sélectionné s'affiche.

Cette fonction peut être effectuée lorsque le refroidissement est à l'arrêt. Si la température ambiante est trop basse pour activer le test de fonctionnement de refroidissement, la température de consigne sera fixée à 5 °C pendant 30 minutes.

La pompe de relevage peut être activée indépendamment.

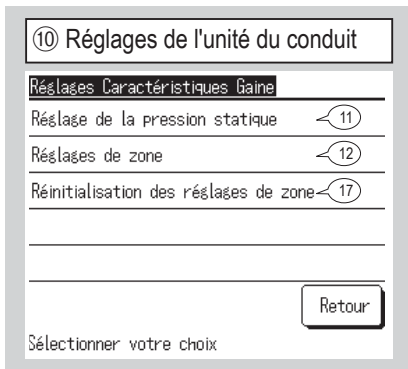

Réglage de la pression statique : Exécute le réglage de la pression statique externe pour l'unité du conduit.

Réglages de zone : Régler lors de l'exécution du contrôle de zone.

Réinitialisation des réglages de zone : Réinitialise tous les réglages de zone.

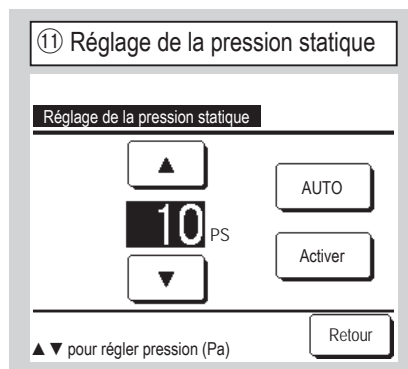

Ce réglage est possible si l'UI de type gainable équipée est connectée à la fonction de réglage de la pression statique externe. Sélectionner la pression statique externe et appuyez sur le bouton **Activer**.

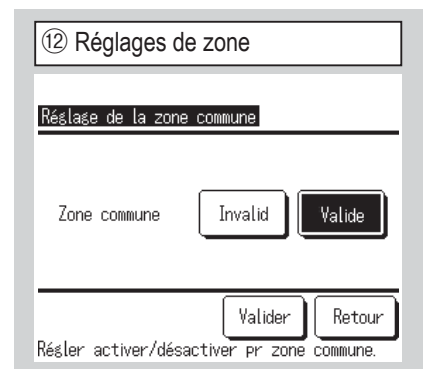

Régler lors de l'exécution du contrôle de zone.

Définir s'il existe une zone commune ou non.

(Valide : Présente, Invalide : Non présente)

Une zone commune est une zone où aucun clapet n'est installé.

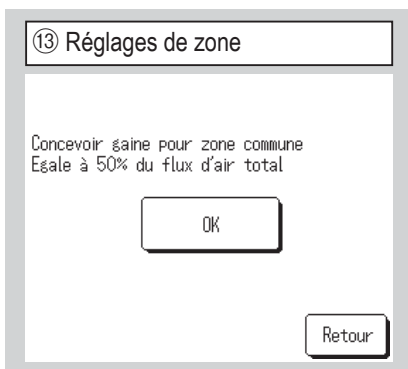

Concevoir gaine pour zone commune Egale à 50% du flux d'air total.

Si ceci vous convient, appuyez sur le bouton **OK**.

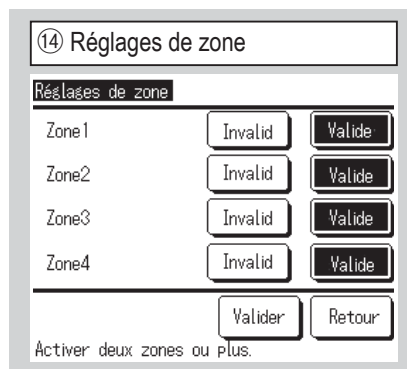

Définir la présence des zones 1 à 4.

(Valide : Présente, Invalide : Non présente)

Les zones 1 à 3 peuvent être définies lors du réglage des zones communes.

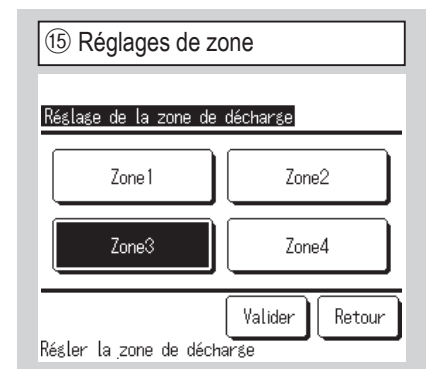

Sélectionnez une zone de déversement.

Les zones définies comme zones de déversement s'ouvrent automatiquement si la zone de déversement est fermée et si une ou plusieurs autres zones sont fermées. Il est nécessaire de sélectionner une zone de déversement lorsqu'il n'existe pas de zone commune.

Cet écran ne s'affiche pas s'il existe une zone commune.

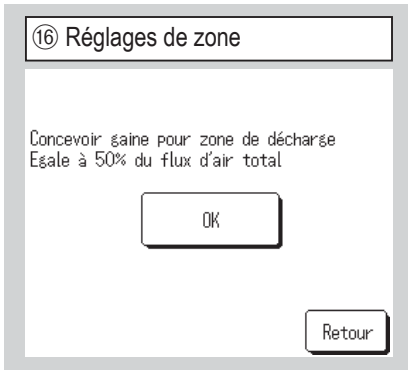

Concevoir gaine pour zone de décharge
Egale à 50% du flux d'air total.
Si ceci vous convient, appuyez sur le bouton **OK**.

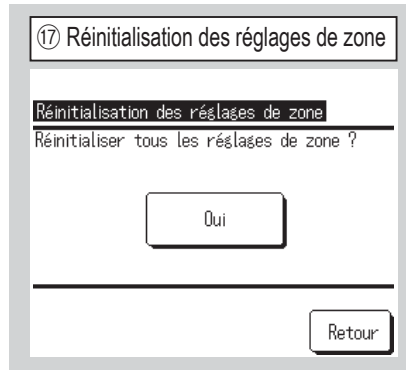

Réinitialise tous les réglages de zone.
Si ceci vous convient, appuyez sur le bouton **Oui**.

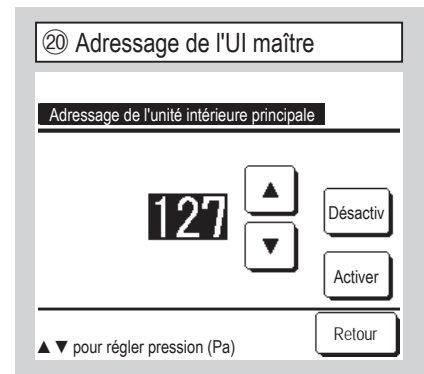
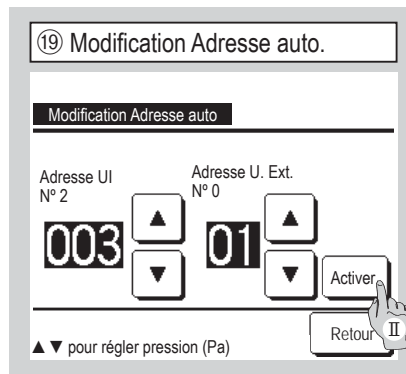
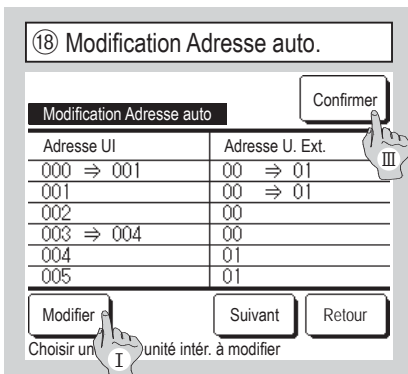

Dans le cas des modèles de série Multi (KX), les adresses des UI enregistrées en mode auto-adressage peuvent être modifiées grâce à cette fonction. Cette fonction vous permet de changer l'adresse U. ext. pour chaque UI. Sélectionnez une UI et

- I Lors de la sélection d'une unité intérieure et de l'appui sur la touche **Modifier**, l'affichage passe à l'écran de modification de l'auto-adressage 19).
- II Appuyez sur la touche **Activer** pour revenir à l'écran 18) et afficher la nouvelle adresse.
- III Appuyez sur la touche **Confirmer** pour enregistrer la nouvelle adresse.

Dans le cas des modèles de série Multi (KX), il est possible d'imposer que les unités esclaves intérieures aient le même mode de fonctionnement (chauffage, refroidissement) que l'unité maître intérieure. Régler l'adresse de l'UI maître sur les UI esclaves. Les UI esclaves sur lesquelles est réglée l'adresse de l'UI maître suivent les réglages de l'UI maître.

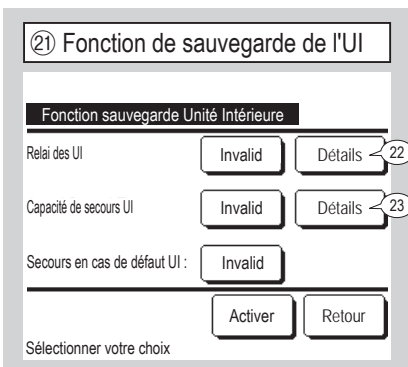

Lorsque 2 unités intérieures (2 groupes) sont raccordées à une seule télécommande, il est possible de les configurer en mode renfort.

1. Relai des UI : Les 2 unités fonctionnent en alternance. Le temps de fonctionnement de chacune peut être paramétré.
2. Capacité de secours UI : Lorsque la différence réelle de température entre la température de consigne et la température ambiante est supérieure à la différence préétablie, les 2 unités fonctionnent simultanément.
3. Secours en cas de défaut UI : Si l'une des UI est défectueuse et s'arrête, l'autre est mise en marche.

Sélectionnez **Activer** / **Désactiv** (appuyer sur **Désactiv** passe à **Activer**) et appuyez sur le bouton **Activer** pour confirmer les réglages.

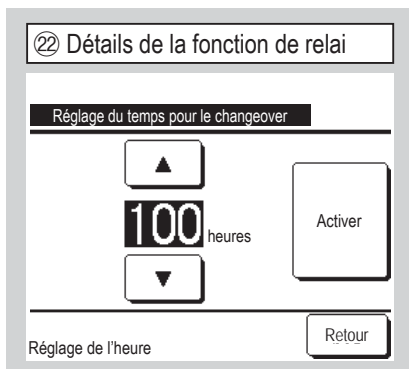

Dans la fonction de relai de l'UI, il est possible de régler la minuterie de relai.

Le timer peut être réglé dans une plage de 1 à 999 heures par incréments d'une heure.

Une fois que l'heure est changée, appuyer sur pour réglage temporaire.

Une fois le réglage temporaire configuré, revenir à l'écran de la fonction de sauvegarde de l'UI et taper sur .

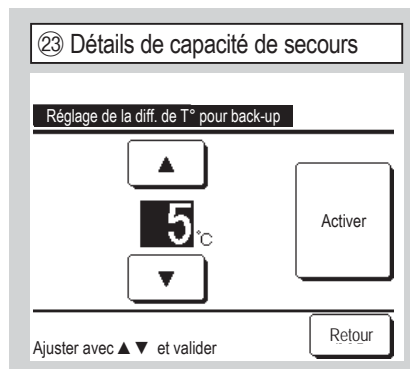

La différence entre la température de réglage pour la modification entre les deux unités pour la capacité de secours et la température ambiante est réglée.

La température peut être réglée dans une plage allant de 2 à 5 °C par incréments de 1 °C.

Une fois que la température est changée, appuyer sur pour le réglage temporaire.

Une fois le réglage temporaire configuré, revenir à l'écran de la fonction de sauvegarde de l'UI et taper sur .

Restriction de commande de capacité de secours

1. La commande de capacité de secours n'est pas disponible lorsque le mode est « Auto ». Lorsque la commande de capacité de secours est définie pour le climatiseur réglé « AUTO », le mode de fonctionnement passe automatiquement à « Clim. ».
2. Lorsque la commande de relai est réglée, la commande de capacité de secours en cas de défaillance est automatiquement activée. Dans ce cas, la commande de capacité de secours en cas de défaillance ne peut pas être désactivée seule. Lorsque la fonction de relai est désactivée, la commande de capacité de secours en cas de défaillance est automatiquement désactivée.
3. Lorsque la commande de capacité de secours est réglée, la commande de capacité de secours en cas de défaillance est automatiquement activée. Dans ce cas, la commande de capacité de secours en cas de défaillance ne peut pas être désactivée seule. Lorsque la commande de capacité de secours est désactivée, la commande de capacité de secours en cas de défaillance est automatiquement désactivée.
4. Il est également possible d'activer la commande de capacité de sauvegarde en cas de défaillance seule.
5. Le mode d'absence du domicile, le chauffage et l'entrée externe ne peuvent pas être réglés en même temps que la commande de capacité de secours.
6. Lorsque le relai ou la capacité de secours en cas de défaillance est réglée, l'une des deux unités intérieures cibles (deux groupes) se mettra en marche. Les deux unités ne peuvent pas fonctionner en même temps.
7. Une unité intérieure ayant une adresse plus jeune fonctionnera en premier à chaque commande.

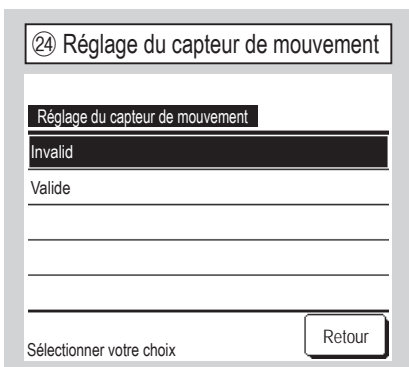

Sélectionnez / pour le capteur de mouvement de l'unité intérieure connecté à la télécommande.

- Pour les clients qui s'équipe d'un capteur de mouvement, procéder au réglage indiqué sur la gauche et activer l'unité intérieure à utiliser pour détecter l'activité. Lorsque le capteur de mouvement est désactivé, l'activité ne sera pas détectée et, par conséquent, le contrôle du détecteur de mouvement (économie d'énergie et auto-off) n'est pas effectué.
- Pour les unités intérieures sans capteur de mouvement, appuyez sur le réglage du capteur de mouvement pour afficher « Demande invalide ».

10. Réglages fonction télécommande

Recommandation : Valide lorsque l'unité est arrêtée.

Écran de démarrage ⇒ Paramètres d'entretien ⇒ Réglages Fonction Télécommande ⇒

① Menu de Réglages Fonction Télécommande # 1

Réglages Fonction Télécommande

Télécommande Maître/Esclave ← 4

T° de reprise d'air ← 5

Sonde TD ← 6

Ajustement de la sonde de la télécommande ← 9

Mode de fonctionnement ← 12

Sélectionner votre choix

② Menu de Réglages Fonction Télécommande # 2

Réglages Fonction Télécommande

°C / °F ← 13

Vitesse de ventilation ← 14

Entrée externe ← 15

Contrôle du volet supérieur/inferieur ← 16

Contrôle volet gauche/droit ← 17

Sélectionner votre choix

③ Menu de Réglages Fonction Télécommande # 3

Réglages Fonction Télécommande

Réglage ventilation ← 18

Redémarrage automatique ← 19

Réglage automatique de la température ← 20

Vitesse de ventilation automatique ← 21

Sélectionner votre choix

L'écran sélectionné s'affiche.

④ Maître/Esclave de la télécommande.

Télécommande Maître/Esclave

Maître

Esclave

Sélectionner votre choix

Utiliser cette fonction pour modifier le paramétrage Maître/Esclave de la télécommande.

⑤ Température de reprise d'air

T° de reprise d'air

Individuel

UI maître

Température moyenne

Sélectionner votre choix

La loi thermique s'applique en fonction de la température détectée par la sonde de reprise d'air de l'UI.

Quand plusieurs unités sont raccordées à une seule télécommande, il est possible de choisir la température de reprise d'air appliquée à la loi thermique.

1. : La loi thermique s'applique en fonction de la température de reprise d'air de chaque unité. Quand plusieurs unités sont raccordées à une seule télécommande, le calcul est basé sur la température de reprise d'air de l'unité maître.
2. : La loi thermique s'applique en fonction de la température de reprise d'air de l'unité ayant l'adresse la plus récente parmi les UI raccordées.
S'il y a plusieurs groupes d'unités raccordés à une seule télécommande, le calcul se basera sur l'UI ayant l'adresse la plus récente parmi les unités maîtres de chacun des groupes.
3. : La loi thermique se base sur la moyenne des températures de reprise d'air des UI raccordées.

⑥ Capteur de la télécommande

Sonde TD

Invalid

Activer

Activer(Chauffage seul)

Activer (Froid seul)

Sélectionner votre choix

Vous pouvez modifier le capteur de température de reprise d'air de l'UI maître sur le côté de la télécommande.

L'affichage de la température intérieure passe à la température mesurée par le capteur sur l'unité maître. ⇒ ⑦

L'affichage de la température intérieure passe à la température mesurée par le capteur sur le côté de la tée. ⇒ ⑧

L'affichage de la température intérieure passe à la température mesurée par le capteur sur le côté de la télécommande durant le chauffage uniquement.

L'affichage de la température intérieure passe à la température mesurée par le capteur sur le côté de la tée durant le refroidissement uniquement.

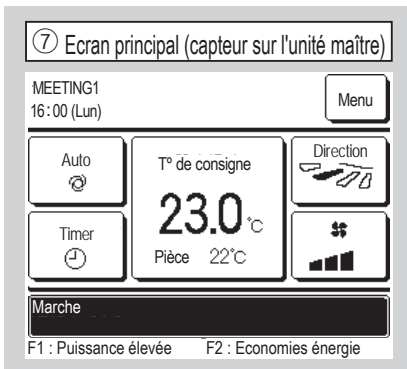

Lorsque le capteur de la télécommande est désactivé, l'écran d'accueil affiche « Pièce ○ °C ».

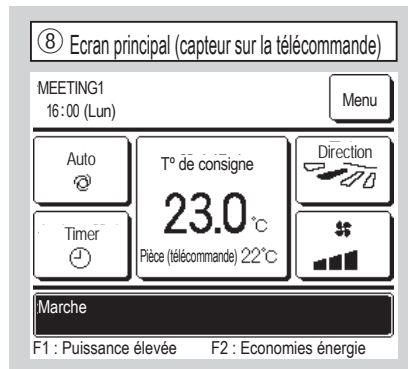

Lorsque le capteur de la télécommande est désactivé, l'écran d'accueil affiche « Télécom. ○ °C ».

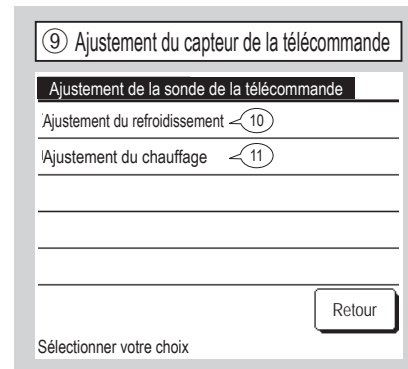

Vous pouvez ajuster la température de détection du capteur de la télécommande.

- Ajustement du refroidissement ⇒ 10
- Ajustement du chauffage ⇒ 11

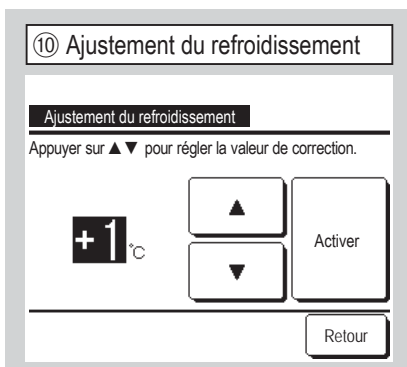

La température de détection du capteur de la télécommande durant le fonctionnement du refroidissement peut être corrigée. Régler la valeur dans une plage comprise entre -3 et +3.

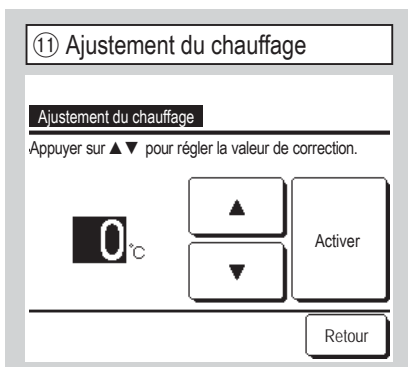

La température de détection du capteur de la télécommande durant le fonctionnement du chauffage peut être corrigée. Régler la valeur dans une plage comprise entre -3 et +3.

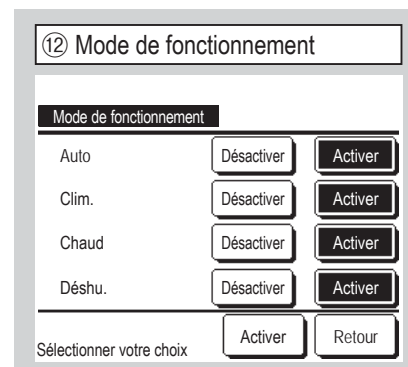

Activer ou Désactiver peuvent être réglés pour chaque mode de fonctionnement. Si les modes de refroidissement ou de chauffage sont désactivés, le mode automatique est également désactivé.

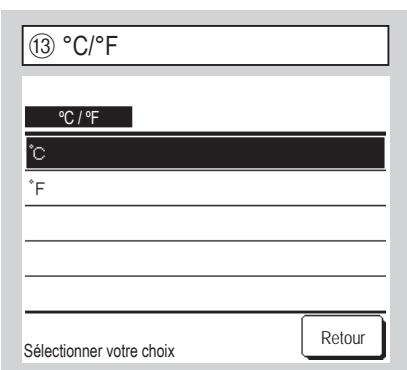

Sélectionner l'unité de température affichée sur la tée.

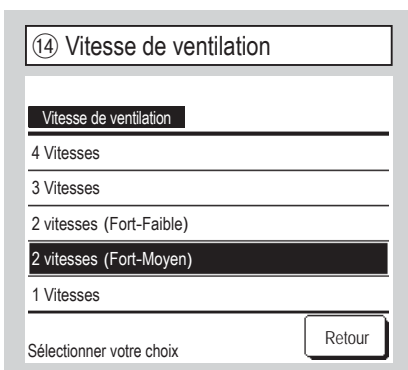

La vitesse de ventilation peut être modifiée à la vitesse sélectionnée. En fonction des modèles d'UI intérieures, certaines vitesses peuvent ne pas être disponibles.

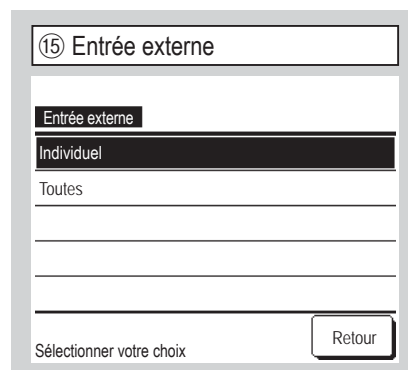

Sélectionner la plage d'application de l'entrée externe reçue par le biais du connecteur CNT d'une seule unité ou de plusieurs unités raccordées à ce système. Individuel Ceci s'applique uniquement à l'UI recevant l'entrée. Toutes Cela s'applique à toutes les unités intérieures connectées.

⑩ Contrôle du volet supérieur/inférieur

Contrôle du volet supérieur/inférieur

Arrêt sur une position fixe

Arrêt dans n'importe quelle position

Sélectionner votre choix

Arrêt sur une position fixe Le volet supérieure/inférieure peut être réglé pour s'arrêter sur une de ces quatre positions.

Arrêt dans n'importe quelle position Le volet peut être réglé pour s'arrêter dans n'importe quelle position immédiatement après avoir fait fonctionner le commutateur de la télécommande.

⑪ Contrôle volet gauche/droit

Contrôle volet gauche/droit

Arrêt position fixe

Arrêt dans n'importe quelle position

Sélectionner votre choix

Arrêt position fixe Le volet gauche/droite peuvent être réglé pour s'arrêter en huit positions différentes.

Arrêt dans n'importe quelle position Le volet peut être réglé pour s'arrêter dans n'importe quelle position immédiatement après avoir fait fonctionner le commutateur de la télécommande.

⑫ Réglage de la ventilation

Réglage ventilation

Désactiver

Enclenchement

Indépendant

Sélectionner votre choix

Configurer ceci lorsqu'un appareil de ventilation est raccordé.

Désactiver Aucun appareil de ventilation n'est connecté.

Enclenchement La ventilation est imbriqué avec la marche/arrêt du climatiseur et manœuvre la sortie ventilation.

Indépendant Si la ventilation est sélectionnée à partir du menu, seul l'appareil de ventilation fonctionne ou s'arrête indépendamment.

⑬ Redémarrage automatique

Redémarrage automatique

Activer

Invalid

Sélectionner votre choix

Si l'appareil s'arrête en cours de fonctionnement,

Activer Dès que l'alimentation électrique est rétablie (et après les contrôles préliminaires à la mise en marche), l'appareil redémarre dans le même mode de fonctionnement qu'avant la coupure.

Invalid Il s'arrête après la restauration de l'alimentation.

⑭ Réglage automatique de la température

Réglage automatique de la température

Activer

Désactiver

Sélectionner votre choix

Activer Auto peut être sélectionné sur l'écran de réglage de la température de la pièce.

Désactiver Le commutateur de sélection auto ne s'affichera pas à l'écran de réglage de la température de la pièce.

⑮ Vitesse de ventilation automatique

Vitesse de ventilation automatique

Activer

Désactiver

Sélectionner votre choix

Activer Auto peut être sélectionné sur l'écran de réglage de la vitesse de ventilation.

Désactiver Le commutateur de sélection auto ne s'affichera pas sur l'écran de réglage de la vitesse de ventilation.

11. Paramétrage de l'Unité Intérieure

Recommandation : Valide lorsque l'unité est arrêtée.

Ecran de démarrage Menu ⇒ Paramètres d'entretien ⇒ Paramétrage de l'Unité Intérieure ⇒ Mot de passe de service

① Sélectionner UI #1

Choisir U. Int Menu

000	001	002	003
004	005	006	007

Toutes Suivant Retour

Sélectionner une adresse d'UI.

② Sélectionner #2

Choisir U. Int Menu

008	009	010	011
012	013	014	015

Toutes Précéd. Retour

Sélectionner une adresse d'UI.

③ Chargement

Chargement, patientez...



Dans le cas où plusieurs unités intérieures sont connectées, elles sont affichées à l'écran.

000 à 015 Les réglages individuels sont effectués pour les unités intérieures.

Toutes Le même réglage s'applique à toutes les unités.

L'affichage passe à ④ après réception des données depuis l'UI.

④ Menu de réglage de l'UI #1

Paramétrage de l'Unité Intérieure

Réglage de la vitesse de ventilation	9
Voyant filtre	10
Entrée externe 1	11
Entrée externe 1 signal	13
Entrée externe 2	14

Suivant Retour

Sélectionner votre choix

⑤ Menu de réglage de l'UI #2

Paramétrage de l'Unité Intérieure

Entrée externe 2 signal	16
Ajustement en chauffage pour la 1 ^{er} d'arrêt	17
Ajustement température retour d'air	18
Régulation Ventilateur en T° off en clim	19
Régl. du ventilateur OFF thermo. (Chaud)	20

Précéd. Suivant Retour

Sélectionner votre choix

⑥ Menu de réglage de l'UI #3

Paramétrage de l'Unité Intérieure

Température anti-givre	21
Contrôle anti-givre	22
Fonctionnement Pompe de relevage	23
Laisser tourner vent. après arrêt refroid.	24
Laisser tourner vent. après arrêt chauff.	25

Précéd. Suivant Retour

Sélectionner votre choix

L'écran sélectionné s'affiche.

⑦ Menu de réglage de l'UI #4

Paramétrage de l'Unité Intérieure

Fonct intermittent du ventilateur en chaud	26
Fonctionnement circulateur d'air	27
Ajustement contrôle de pression	28
Mode de fonctionnement Auto	29
Paramétrage des règles de température	40

Précéd. Suivant Retour

Sélectionner votre choix

⑧ Menu de réglage de l'UI #5

Paramétrage de l'Unité Intérieure

Contrôle de la vitesse de ventilation automatique	44
Alarme surcharge unité intérieure	45
Réglage de la puissance de sortie	46

Précéd. Retour

Sélectionner votre choix

⑨ Réglage de la vitesse de ventilation

Réglage de la vitesse de ventilation

Standard

Réglage 1

Réglage 2

Retour

Sélectionner votre choix

Sélectionner la vitesse de ventilation de l'UI. Se reporter aux données d'ingénierie pour les détails.

⑩ Voyant filtre

Voyant filtre

Pas d'affichage

Réglage 1

Réglage 2

Réglage 3

Réglage 4

Sélectionner votre choix Retour

	Standard
Pas d'affichage	Aucun
Réglage 1	180h
Réglage 2	600h
Réglage 3	1,000h
Réglage 4	Arrêt de fonctionnement 1 000 heures

Paramétrer la durée au bout de laquelle le voyant filtre s'affiche.

⑪ Entrée externe 1 #1

Entrée externe 1

Marche/Arrêt

Autorisation/Interdiction

Clim./Chaud

Arrêt d'urgence

Réglage du changement de température

Sélectionner votre choix Suivant Retour

⑫ Entrée externe 1 #2

Entrée externe 1

Thermo forcé - ARRET

Arrêt provisoire

Mode silencieux

Sélectionner votre choix Précéd. Retour

⑬ Signal d'entrée externe 1

Entrée externe 1 signal

Entrée par niveau

Entrée par impulsion

Sélectionner votre choix Retour

Régler le contrôle lorsqu'un signal est émis sur l'entrée externe 1 (CNT) de l'UI.
Se reporter aux données d'ingénierie pour les détails.

Configurer le type de signal de l'entrée externe 1 (CNT) de l'UI.
Se reporter aux données d'ingénierie pour les détails.

Cette configuration est possible lorsque l'UI équipée d'une entrée externe 2 est connectée. Se reporter aux données d'ingénierie pour les détails.

⑭ Entrée externe 2 #1

Entrée externe 2

Marche/Arrêt

Autorisation/Interdiction

Clim./Chaud

Arrêt d'urgence

Réglage du changement de température

Sélectionner votre choix Suivant Retour

⑮ Entrée externe 2 #2

Entrée externe 2

Thermo forcé - ARRET

Arrêt provisoire

Mode silencieux

Sélectionner votre choix Précéd. Retour

⑯ Signal d'entrée externe 2

Entrée externe 2 signal

Entrée par niveau

Entrée par impulsion

Sélectionner votre choix Retour

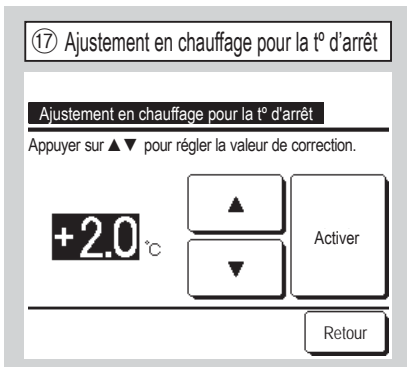

Régler la température pour la marche ou l'arrêt du thermostat en mode chauffage. La plage de réglage est de 0 °C/+1 °C / +2 °C/+3 °C.

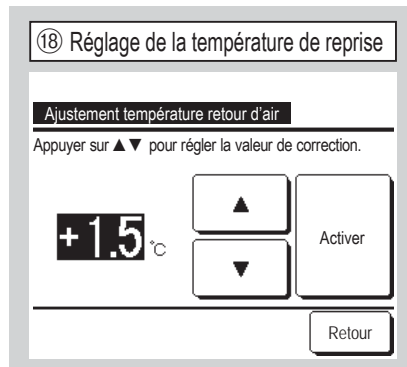

Ajuster la température de détection du capteur de température de retour d'air principal. La plage de réglage est de -2 °C / -1,5 °C / -1 °C / 0 °C / +1 °C / +1,5 °C / +2 °C.

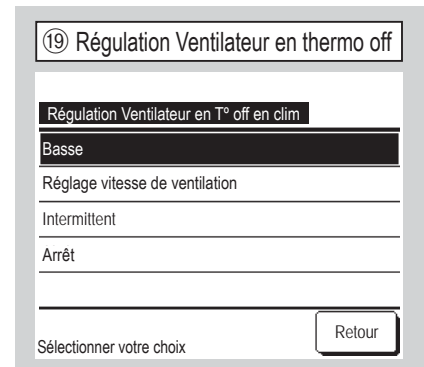

Régler la vitesse de ventilation lors de la régulation en mode froid.
Basse Le ventilateur fonctionne à basse vitesse.
Réglage vitesse de ventilation Le ventilateur fonctionne à la même vitesse que celle en fonctionnement thermo-ON.
Intermittent Des cycles alternés de 2 minutes de ventilation à basse vitesse et de 5 minutes d'arrêt de la ventilation sont répétés.
Arrêt Le ventilateur est arrêté.

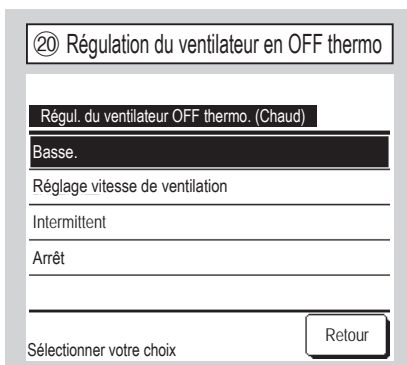

Choisir la vitesse de ventilation lors de la régulation en mode chauffage.
Basse. Le ventilateur fonctionne à basse vitesse.
Réglage vitesse de ventilation Le ventilateur fonctionne à la même vitesse que celle en fonctionnement thermo-ON.
Intermittent Des cycles alternés de 2 minutes de ventilation à basse vitesse et de 5 minutes d'arrêt de la ventilation sont répétés.
Arrêt Le ventilateur est arrêté.

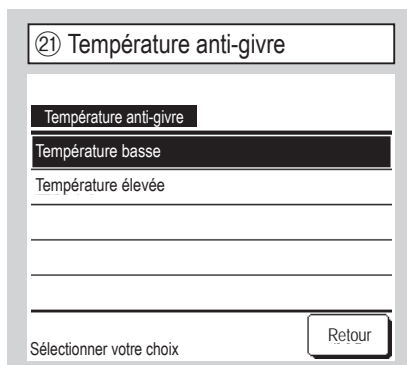

Sélectionner la température de contrôle antigel.

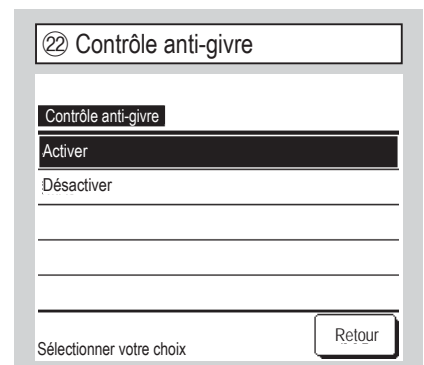

Paramétrer le contrôle de la ventilation durant le contrôle antigel.
Activer La vitesse de ventilation augmente durant le contrôle antigel.
Désactiver La vitesse de ventilation n'est pas modifiée durant le contrôle antigel.

23 Fonctionnement Pompe de relevage

Fonctionnement Pompe de relevage

Standard (froid & déshumidification)

Fonctionne en chauffage normal

Fonctionne en chauffage/ventilation

Fonctionne en ventilation normal

Sélectionner votre choix

Fonctionne dans les modes Froid et déshumid.

Fonctionne en mode froid, déshumid. et chauffage.

Fonctionne dans tous les modes.

Fonctionne en mode froid, déshumid. et ventilateur.

24 Laisser tourner vent après arrêt refroid

Laisser tourner vent. après arrêt refroid.

Prog. Off

Réglage 1

Réglage 2

Réglage 3

Sélectionner votre choix

Sélectionner la durée de fonctionnement résiduel de la ventilation en régulation et après l'arrêt en mode froid.

Fonct. ventilateur résiduelle non effectuée.

0,5 heures

2 heures

6 heures

* L'heure résiduelle peut varier.

25 Laisser tourner vent après arrêt chauff

Laisser tourner vent. après arrêt chauff.

Prog. Off

Réglage 1

Réglage 2

Réglage 3

Sélectionner votre choix

Sélectionner la durée de fonctionnement résiduel de la ventilation en régulation et après l'arrêt en mode chauffage.

Fonct. ventilateur résiduelle non effectuée.

0,5 heures

2 heures

6 heures

26 Fonct intermittent du ventilateur en chaud

Fonct intermittent du ventilateur en chaud

Arrêt

20 min d'arrêt & 5 minutes de marche

5 min d'arrêt & 5 minutes de marche

Sélectionner votre choix

Sélectionner le mode de contrôle de la ventilation après le fonctionnement résiduel de la ventilation en régulation et après l'arrêt en mode chauffage.

Fonct. ventilateur intermittent non effectué.

Vérification des conditions de fonctionnement toutes les 25 minutes et fonctionnement de la ventilation pendant 5 minutes.

Vérification des conditions de fonctionnement toutes les 10 minutes et fonctionnement de la ventilation pendant 5 minutes.

27 Fonctionnement circulateur d'air

Fonctionnement circulateur d'air

Désactiver

Activer

Sélectionner votre choix

Fonction à paramétrer si la ventilation est utilisée pour permettre la circulation de l'air.

En mode ventilation, le ventilateur fonctionne en continu.

En mode ventilation, le ventilateur fonctionne et s'arrête en fonction de la différence de température entre la sonde de la télécommande et la sonde de reprise d'air.

28 Ajustement contrôle de pression

Ajustement contrôle de pression

Standard

Type1

Sélectionner votre choix

Le contrôle de pression doit être réglé lors de la connexion de climatiseurs extérieurs au système Multi (KX).

Normal

Lorsque quand toutes les UI en fonctionnement sont dans ce mode, la valeur de contrôle de pression est modifiée.

29 Mode de fonctionnement Auto

Mode de fonctionnement Auto

Sélection des règles du mode Auto ← 30

Détails Auto 1 ← 31

Détails Auto 2 ← 32

Détails Auto 3 ← 33

Retour

Sélectionner votre choix

30 Sélection des règles du mode Auto

Sélection des règles du mode Auto

Auto 1

Auto 2

Auto 3

Retour

Sélectionner votre choix

La méthode de commutation entre le froid et le chauffage en mode de fonctionnement AUTO peut être sélectionnée parmi trois options.
Valider l'état pour chaque méthode.

Auto 1 La différence entre la temp. ° de consigne et la température réelle de la pièce bascule entre refroidissement et chauffage.

Auto 2 La différence entre la température. ° de consigne et la température réelle de la pièce/température extérieure bascule entre refroidissement et chauffage.

Auto 3 La température réelle de la pièce et la température extérieure basculent entre refroidissement et chauffage.

31 Détails Auto 1

Détails Auto 1

Température de commutation Froid ← 34

Température de commutation Chauffage ← 35

Retour

Sélectionner votre choix

Régler les températures de commutation entre froid et chauffage.

Les températures de commutation peuvent être définies dans la plage de 1 °C à 4 °C.

$[T^{\circ} \text{ de consigne} - \text{Température de commutation Froid}] < [T^{\circ} \text{ de reprise d'air intérieur}]$
⇒ Mode de fonctionnement : Clim.

$[\text{température. consigne} + \text{température commutation à mode chauffage}] > [\text{température. Intérieure reprise d'air}]$
⇒ Mode de fonctionnement : Chaud

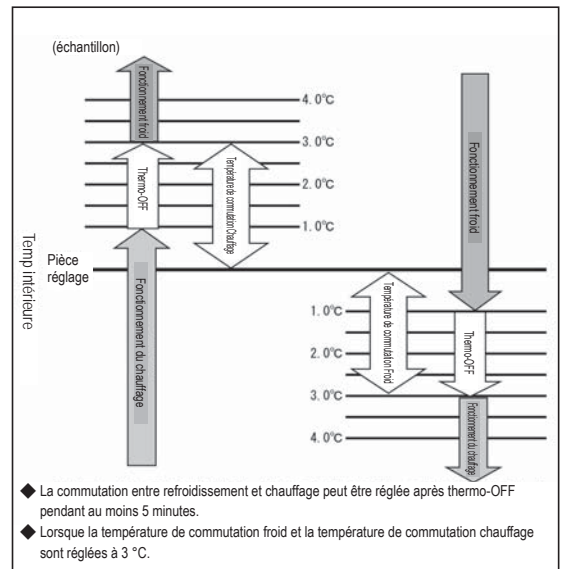

32 Détails Auto 2

Détails Auto 2

Température de commutation Froid ← 34

Température de commutation Chauffage ← 35

Réglage T° limite du Froid selon la T° ext ← 36

Réglage T° limite du Chaud selon la T° ext ← 37

Retour

Sélectionner votre choix

Réglage des températures de commutation entre froid et chauffage et limites de température extérieure en froid et en chauffage.

« $[T^{\circ} \text{ de consigne} - \text{Température de commutation Froid}] < [\text{Température intérieure de reprise}]$ » et « $[\text{Temp extérieure, froid}] < [T^{\circ} \text{ air extérieur}]$ »
⇒ Mode de fonctionnement : Clim.

« $[T^{\circ} \text{ de consigne} - \text{Température de commutation Froid}] > [\text{Température intérieure de reprise}]$ » et « $[\text{Temp extérieure, froid}] > [T^{\circ} \text{ air extérieur}]$ »
⇒ Mode de fonctionnement : Chaud

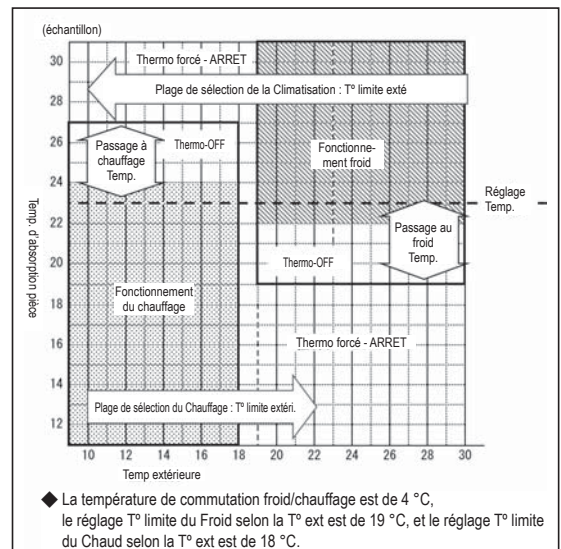

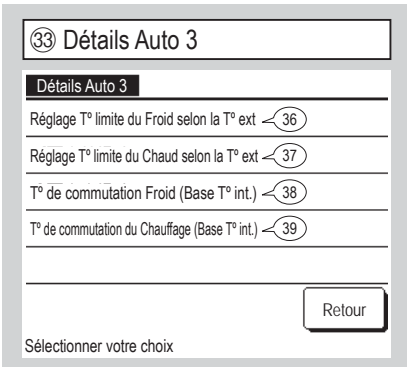

Régler les paramètres de température extérieure pour limiter en froid et en chauffage et les paramètres de température intérieure pour limiter en froid et en chauffage.

« [Temp intérieure, froid] < [Température intérieure de reprise] » et « [Temp extérieure, froid] < [T° air extérieur] »

⇒ Mode de fonctionnement : Clim.

« [Temp intérieure, chauffage] > [Température intérieure de reprise] » et « [Temp extérieure, chauffage] > [T° air extérieur] »

⇒ Mode de fonctionnement : Chaud

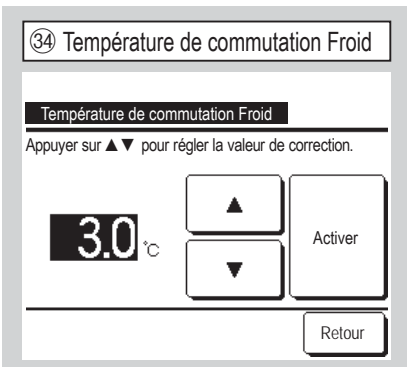
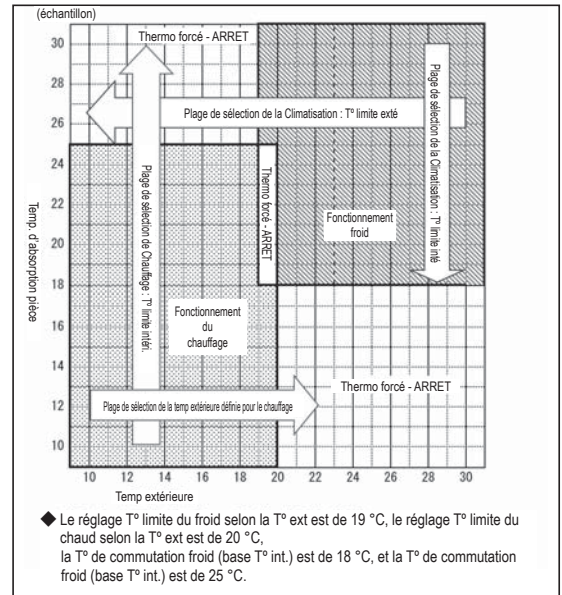

Régler le changement de température sur froid avec Auto 1 et Auto 2. La température peut être définie dans la plage de 1 °C à 4 °C.

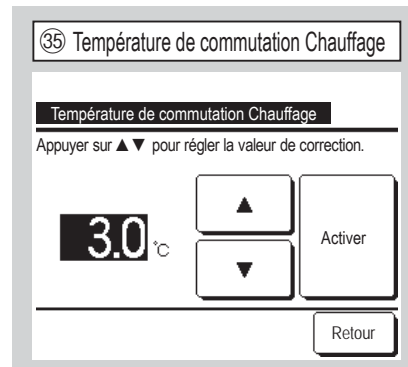

Régler le changement de température sur chauffage avec Auto 1 et Auto 2. La température peut être définie dans la plage de 1 °C à 4 °C.

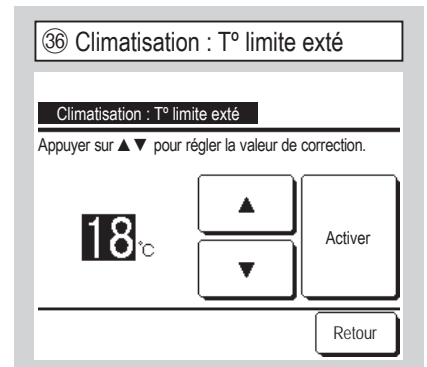

Régler la température extérieure pour le froid avec Auto 2 et Auto 3. La température peut être définie dans la plage de 10 °C à 30 °C.

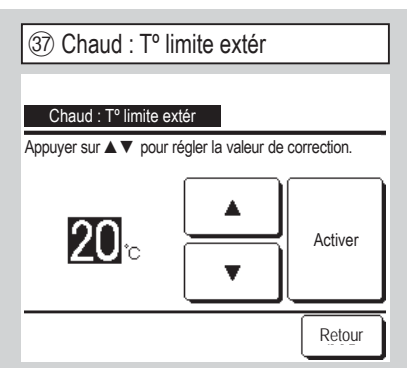

Régler la température extérieure pour le chauffage avec Auto 2 et Auto 3. La température peut être définie dans la plage de 10 °C à 22 °C.

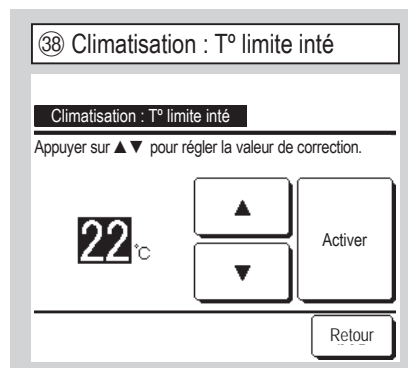

Régler la température intérieure pour le froid avec Auto 3. Temp intérieure, froid : Peut être réglée sur une plage de 18 °C à 30 °C.

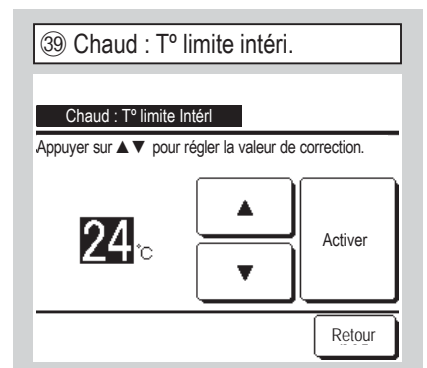

Régler la température intérieure pour le chauffage avec Auto 3. La température peut être définie dans la plage de 10 °C à 30 °C.

④① Paramétrage des règles de température

Paramétrage des règles de température

Base des températures extérieures → ④①

Compensation en Froid → ④②

Compensation en Chauffage → ④③

Retour

Sélectionner votre choix

④① Base des températures extérieures

Base des températures extérieures

Standard

Base des températures extérieures

Retour

Sélectionner votre choix

Régler le contrôle de la température de la pièce, la méthode et les conditions de mise en marche/d'arrêt du thermostat.

Standard Le thermostat juge en fonction de la température intérieure et de la température définie.

Base des températures extérieures Le thermostat juge en fonction de la température extérieure et des valeurs de compensation en froid et en chauffage.

Le réglage de la température de la pièce est désactivé.

④② Compensation en Froid

Compensation en Froid

Effectif lorsque «Base des t° extérieures» est activée pour le contrôle thermostat.

2°C

▲

▼

Activer

Retour

④③ Compensation en Chauffage

Compensation en chauffage

Effectif lorsque «Base des t° extérieures» est activée pour le contrôle thermostat.

3°C

▲

▼

Activer

Retour

④④ Contrôle de la vitesse de ventilation Auto

Contrôle de la vitesse de ventilation automatique

Auto 1

Auto 2

Retour

Sélectionner votre choix

Le thermostat juge en fonction de la température extérieure et des valeurs de compensation en froid et en chauffage.

(a) Compensation en froid : Le jugement du thermostat est basé sur [Temp. Extérieure – Valeur compensation en froid] en mode froid.

Le thermostat enclenche le fonctionnement quand [Temp int.] > [Temp ext. - Valeur de compensation en froid].

Cette valeur peut être réglée entre 0 °C et 10 °C.

(b) Compensation en chauffage : Le jugement du thermostat est basé sur [Temp. Extérieure + Valeur compensation en chauffage] en mode chauffage.

Le thermostat enclenche le fonctionnement quand [Temp int.] < [Temp ext. + Valeur de compensation en froid].

Cette valeur peut être réglée entre 0 °C et 5 °C.

Définir la plage de commutation de la vitesse de ventilation en réglage de vitesse de ventilation automatique.

Auto 1 La vitesse de ventilation évolue dans la plage Grande ⇒ Moyenne ⇒ Basse.

Auto 2 La vitesse de ventilation évolue dans la plage Très grande ⇒ Grande ⇒ Moyenne ⇒ Basse.

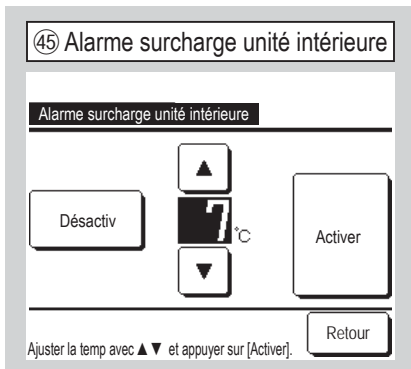

L'alarme de surcharge s'active et est transmise en signal de sortie (CNT-5) si plus de 30 minutes après la mise en fonctionnement, la température ambiante diffère grandement de la température de réglage.

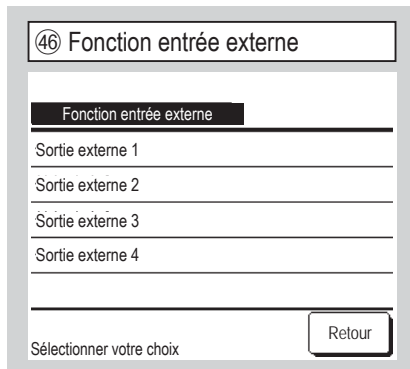

Sélectionnez la destination de sortie pour modifier puis sélectionnez la fonction à attribuer à l'intensité sélectionnée.

Ce qui suit montre des connecteurs de sortie et des valeurs par défaut.

Sortie externe 1	CNT -2	Sortie fonctionnement
Sortie externe 2	CNT -3	Sortie chauffage
Sortie externe 3	CNT -4	Sortie compresseur ON
Sortie externe 4	CNT -5	Inspection (erreur) sortie

Se reporter aux données d'ingénierie pour les détails.

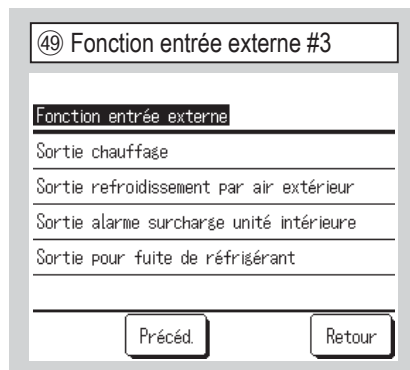
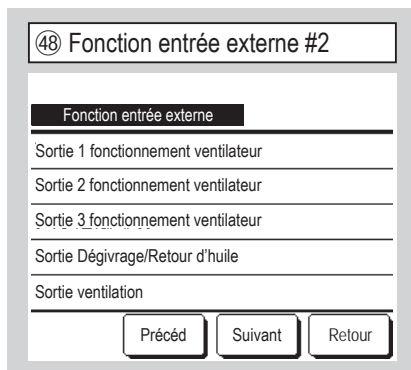
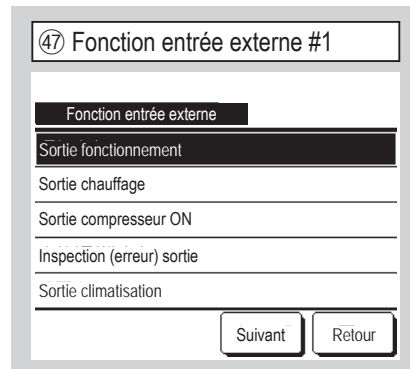

12. Service & maintenance

Ecran de démarrage ⇒ ⇒ ⇒

① Réparation et entretien #1

Service & Maintenance

Adresse UI 3

Prochain date pour l'entretien 5

Données de fonctionnement 7

Affichage Erreurs 15

Sauvegarder le réglage de L'Unité Int. 26

Sélectionner votre choix

L'écran sélectionné s'affiche.

② Réparation et entretien #2

Service & Maintenance

Réglages spécifiques 29

Affichage capacité de l'unité intérieure 34

Sélectionner votre choix

L'écran sélectionné s'affiche.

③ Adresse UI

Adresse UI

Adresse UI	Nom de U.I.	Adresse U. Ext.
000		
001		
002		
003		
004		
005		
006		

Quand plus de 8 unités sont raccordées, les données excédentaires apparaissent sur la page suivante. En cas d'appui sur la touche après sélection de l'adresse UI, la ventilation de l'UI sélectionnée peut être activée. ⇒④

④ Mode Vérification

Mode Vérification

Fonct. Ventilateur

Appuyez sur [Marche] pour vérification.

Appuyez sur cette touche pour lancer la ventilation.

Appuyez sur cette touche pour arrêter la ventilation.

⑤ Prochaine date pour l'entretien

Prochaine date pour l'entretien

jj mm aa

/ / 2010

Définir la date

Quand la prochaine date pour l'entretien est renseignée, des messages s'affichent lors de la mise en marche et de l'arrêt pendant le mois correspondant à l'intervention.

Les données sont réinitialisées si la prochaine date pour l'entretien est reprogrammée.

Si vous appuyez sur le bouton , les messages ne s'affichent pas.

⑥ Message de réparation

Période d'utilisation
1 an et 9 mois
Prochain entretien
10 / 2020
Société
Téléphone

⑦ Données de fonctionnement #1

Données de fonctionnement

U. I.	000	U. E.	
	Fonction	Données	Aff.
01	Mode de fonctionnement	Clim.	✓
02	T° de consigne	28°C	✓
03	T° de reprise d'air	26°C	✓
04	Temp. Sonde TD	29°C	
05	T° n°1 échangeur Int.	10°C	

Sélectionnez 6 éléments à afficher et appuyez sur [Afficher].

⑧ Données de fonctionnement #2

Données de fonctionnement

U. I.	000	U. E.	
	Fonction	Données	Aff.
06	T° n°2 échangeur Int.	10°C	
07	T° n°3 échangeur Int.	10°C	
08	Vitesse Ventil Intér	5 Vitesses	
09	Fréquence demandée	51.2Hz	
10	Fréquence validée	32Hz	

Sélectionnez 6 éléments à afficher et appuyez sur [Afficher].

⑨ Données de fonctionnement #3

Données de fonctionnement

U. I.	000	U. E.	
	Fonction	Données	Aff.
11	Ouverture EEV U.Int.	256P	
12	Heure fonctionnement	100H	
13	Temp. Air soufflé	21°C	
21	T° air extérieur	22°C	
22	Échangeur de chaleur U.E. Temp. 1	29°C	

Sélectionnez 6 éléments à afficher et appuyez sur [Afficher].

Après lecture des données de l'unité intérieure, les données de fonctionnement au moment de la lecture s'affichent. Appuyer sur le bouton pour actualiser les données.

Pour automatiquement mettre à jour les données et l'affichage, jusqu'à six éléments peuvent être sélectionnés. Appuyer sur la touche

après avoir sélectionné six éléments fait passer l'affichage à ⑭.

⑩ Données de fonctionnement #4

Données de fonctionnement À jour

U. I. 000 U. E.

Fonction	Données	Affi.
23 Échangeur de chaleur U.E. Temp. 2	29°C	
24 Compresseur Hz	51.2Hz	
25 Haute Pression	1.2MPa	
26 Basse Pression	0.20MPa	
27 T° de refoulement	78°C	

ON Précéd. Suivant Retour

Sélectionnez 6 éléments à afficher et appuyez sur [Afficher].

⑪ Données de fonctionnement #5

Données de fonctionnement À jour

U. I. 000 U. E.

Fonction	Données	Affi.
28 T° de carter	27°C	
29 Intensité	8A	
30 SH contrôle	48°C	
31 SH	48°C	
32 TDSH	48°C	

ON Précéd. Suivant Retour

Sélectionnez 6 éléments à afficher et appuyez sur [Afficher].

⑫ Données de fonctionnement #6

Données de fonctionnement À jour

U. I. 000 U. E.

Fonction	Données	Affi.
33 Contrôle de protection	No.1	
34 Vitesse ventil. Ext.	5 Vitesses	
35 63H1	ON	
36 Dégivrage	ON	
37 Heure Fonct. Compr.	100H	

ON Précéd. Suivant Retour

Sélectionnez 6 éléments à afficher et appuyez sur [Afficher].

⑬ Données de fonctionnement #7

Données de fonctionnement À jour

U. I. 000 U. E.

Fonction	Données	Affi.
38 Ouverture EEV1 U.EXT	512P	
39 Ouverture EEV2 U.EXT	512P	

ON Précéd. Retour

Sélectionnez 6 éléments à afficher et appuyez sur [Afficher].

⑭ Affichage individuel

Données de fonctionnement

Mode de fonctionnement	Clim.
T° de consigne	28°C
T° de reprise d'air	29°C
Temp. Sonde TD	28°C
T° n°1 échangeur Int.	10°C
T° n°2 échangeur Int.	15°C

Retour

⑮ Affichage Erreurs

Affichage Erreurs

Historique des Erreurs 16

Affichage des anomalies de fonctionnement 17

Effacer les anomalies de fonctionnement 24

Réinitialisation du contrôle périodique 25

Retour

Sélectionner votre choix

Met à jour et affiche automatiquement les six éléments sélectionnés.

⑯ Historique des Erreurs (Échantillon)

Historique des Erreurs Effacer

Heure	U. I.	Panne
2011/01/19 6:57 PM	014	E16
2011/01/19 6:57 PM	015	E15
2011/01/19 6:57 PM	012	E14

Retour

La date et l'heure de l'apparition de l'erreur ainsi que l'adresse de l'UI et le code d'erreur sont affichés.

Appuyez sur le bouton Effacer pour effacer l'historique des erreurs.

⑰ Affichage des anomalies de fonctionnement #1

Affichage des anomalies de fonctionnement

U. I. 000 Panne E09 U. E.

Fonction	Données
01 Mode de fonctionnement	Clim.
02 T° de consigne	28°C
03 T° de reprise d'air	26°C
05 T° n°1 échangeur Int.	10°C
06 T° n°2 échangeur Int.	10°C

Suivant Retour

Les données de fonctionnement obtenues juste avant l'apparition d'une erreur sont affichées.

⑱ Affichage des anomalies de fonctionnement #2

Affichage des anomalies de fonctionnement

U. I. 000 Panne E09 U. E.

Fonction	Données
07 T° n°3 échangeur Int.	10°C
08 Vitesse Ventil Intér	5 Vitesses
09 Fréquence demandée	51.2Hz
10 Fréquence validée	32Hz
11 Ouverture EEV U.Int.	256P

Précéd. Suivant Retour

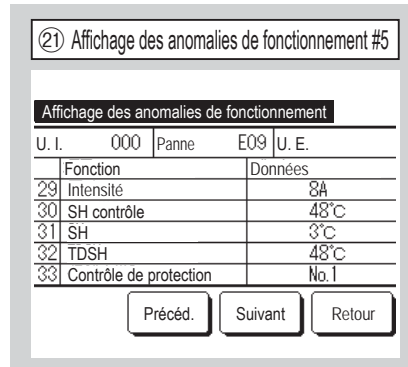
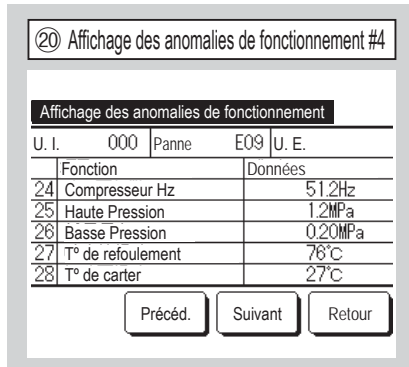
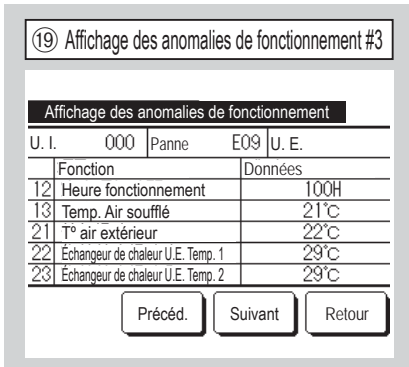

Les données de fonctionnement obtenues juste avant l'apparition d'une erreur sont affichées.

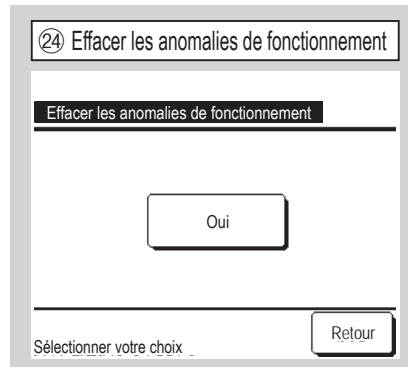
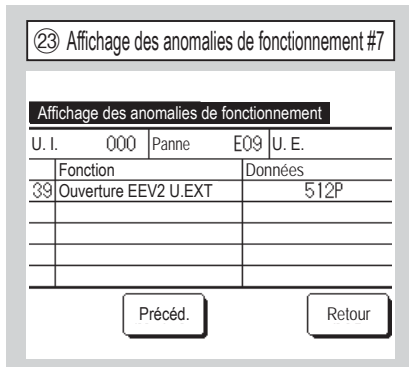
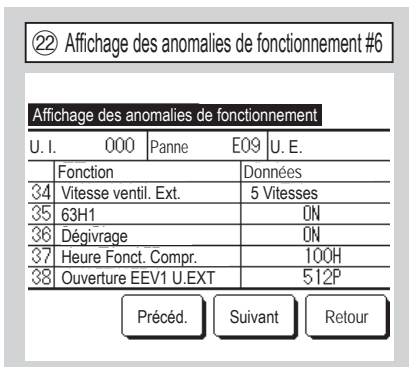

Les données d'erreur sont effacées.

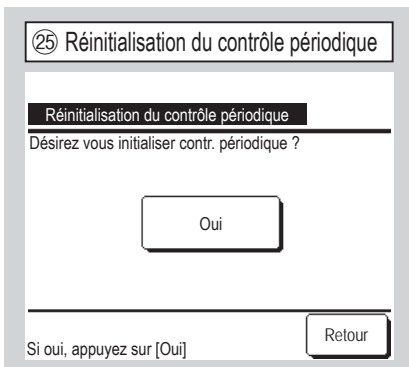

Le compteur horaire est réinitialisé en réinitialisant le contrôle périodique.

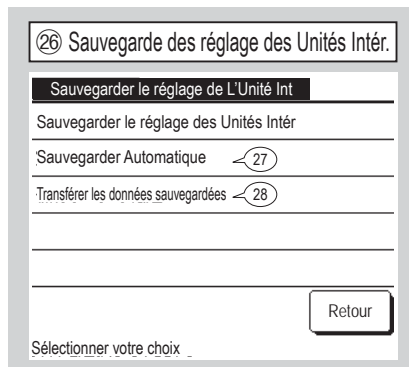

Sauvegarder le réglage des Unités Intér Tous les paramètres des UI raccordées à une télécommande sont enregistrés dans la télécommande.

Sauvegarder Automatique Régler l'heure à laquelle sera réalisée chaque jour la sauvegarde automatique.

Transférer les données sauvegardées Les données de paramètre de l'UI enregistrées dans la télécommande sont transférées à une unité intérieure.

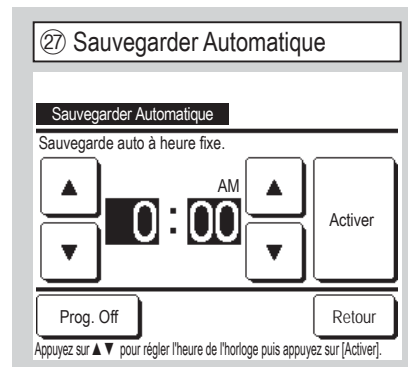

Régler l'heure à laquelle sera réalisée chaque jour la sauvegarde automatique. Si vous appuyez sur le bouton **Prog. Off**, la sauvegarde automatique n'est pas effectuée.

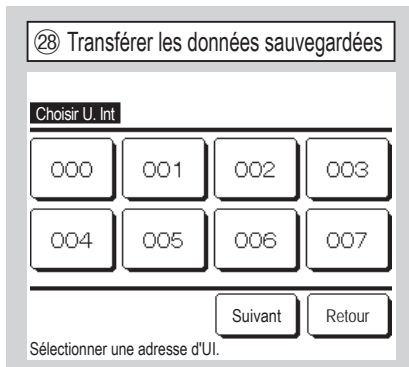

Lors de la sélection d'une UI sur laquelle les données sauvegardées seront transférées, un écran de confirmation du transfert des données sauvegardées s'affiche. Appuyer sur [Oui] pour transférer les données.

Recommandation
 Vous est-il arrivé de perdre les données de paramètre après remplacement d'une carte d'UI ? Lorsque les paramètres UI sont enregistrés dans la télécommande, les données sauvegardées peuvent être écrites dans l'UI à l'aide de « Transférer les données sauvegardées ».

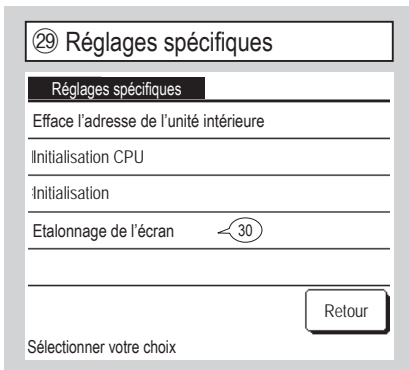

L'écran sélectionné s'affiche.

Efface l'adresse de l'unité intérieure La mémoire de l'adresse UI pour l'unité multiple (KX) est effacée.

Initialisation CPU Les microordinateurs des UI et UE raccordées sont réinitialisés (état de restauration après une coupure de courant).

Initialisation Réinitialisation des paramètres de la tée et des UI raccordées (État du réglage d'usine).

Étalonnage de l'écran Utiliser cette fonction pour corriger lorsque l'affichage et les positions d'appui ne concordent pas.

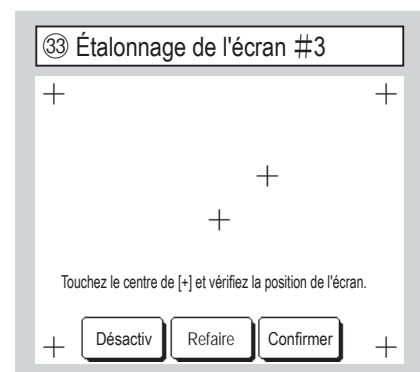
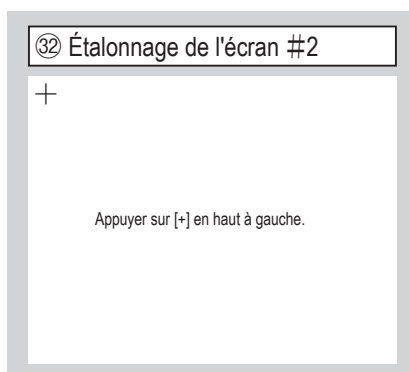
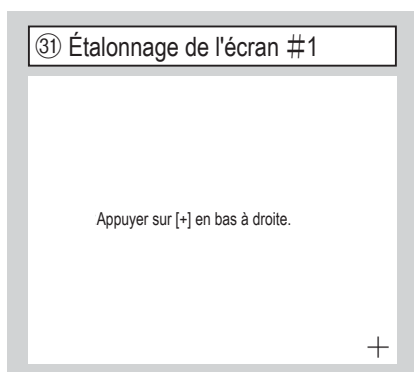
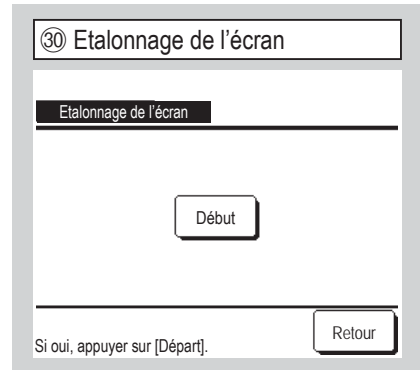

Utiliser cette fonction lorsque l'affichage et les positions d'appui ne concordent pas.

Appuyez au centre de [+] et contrôlez les écarts avec l'affichage.

Confirmer ⇒ L'étalonnage est terminé.

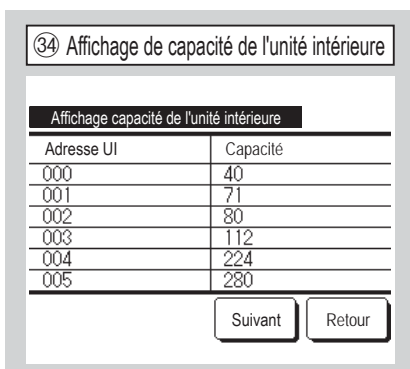

Les capacités des UI connectées à la tée s'affichent.

Lorsque sept unités ou plus sont connectées, appuyez sur le bouton

Suivant pour tout afficher.

Ces éléments peuvent ne pas s'afficher en fonction de la combinaison des UI et des UE affichées.

13. Sélectionner la langue

[Sélectionnez la langue avec la touche ]



Appuyez sur la touche  sur l'écran de démarrage lorsque le climatiseur est arrêté.

■ Selon comment est paramétré le Réglage Autorisation/Interdiction (Se référer à la notice d'utilisation) l'écran de saisie du mot de passe administrateur s'affichera peut-être.



Le menu pour sélectionner la langue s'affiche.

Sélectionnez la langue à afficher sur la télécommande et appuyez sur le bouton .

Vous pouvez choisir parmi les langues suivantes :

Anglais / Allemand / Français / Espagnol / Italien / Néerlandais / Turc / Portugais / Russe / Polonais / Japonais / Chinois

[Sélectionnez la langue avec la touche]

Écran de démarrage ⇒ ⇒



Le menu pour sélectionner la langue s'affiche.

Sélectionnez la langue à afficher sur la télécommande et appuyez sur le bouton .

Vous avez le choix entre les langues suivantes :

Anglais / Allemand / Français / Espagnol / Italien / Néerlandais / Turc / Portugais / Russe / Polonais / Japonais / Chinois