

# USER'S MANUAL

## AIR-CONDITIONER

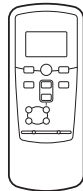

SRK25ZSP-W  
SRK35ZSP-W  
SRK45ZSP-W



**USER'S MANUAL**  
AIR-CONDITIONER

**ENGLISH**

**MANUEL DE L'UTILISATEUR**  
CLIMATISEUR

**FRANÇAIS**

**ANWENDERHANDBUCH**  
KLIMAGERÄT

**DEUTSCH**

**ISTRUZIONI PER L'USO**  
CONDIZIONATORE D'ARIA

**ITALIANO**

**MANUAL DEL PROPIETARIO**  
ACONDICIONADOR DE AIRE

**ESPAÑOL**

**GEBRUIKERSHANDLEIDING**  
AIRCONDITIONING

**NEDERLANDS**

**MANUAL DO UTILIZADOR**  
APARELHO DE AR CONDICIONADO

**PORTUGUÊS**

**ΟΔΗΓΙΕΣ ΧΡΗΣΗΣ**  
ΚΛΙΜΑΤΙΣΤΙΚΟ

**ΕΛΛΗΝΙΚΑ**

**РУКОВОДСТВО ПО ЭКСПЛУАТАЦИИ**  
КОНДИЦИОНЕР ВОЗДУХА

**РУССКИЙ**

**KULLANIM KILAVUZU**  
SPLIT KLİMA

**TÜRKÇE**

Wir danken Ihnen für Ihr Vertrauen in den MITSUBISHI HEAVY INDUSTRIES THERMAL SYSTEMS, LTD. Klimagerät. Damit Sie lange Freude daran haben und das Gerät für eine lange Zeit zuverlässig arbeitet, sollten Sie das Anwenderbuch sorgfältig lesen, bevor Sie das Klimagerät verwenden. Anschließend gut aufbewahren. Ziehen Sie das Handbuch bei allen Betriebsfragen oder eventuellen Unregelmäßigkeiten zu Rate.



Ihre Klimaanlage ist möglicherweise mit diesem Symbol gekennzeichnet. Es bedeutet, dass Elektro- und Elektronik-Altgeräte (EEAG wie nach der Richtlinie 2012/19/EU) nicht mit allgemeinen Haushaltsabfällen gemischt werden dürfen. Klimaanlagen sollten in einer genehmigten Behandlungsanlage für die erneute Verwendung, das Recycling oder die Wiederherstellung aufbereitet werden und nicht mit dem normalen Abfall entsorgt werden. Bitte wenden Sie sich an den Installationsbetrieb oder an die lokalen Behörden, wenn Sie weitere Informationen dazu erhalten möchten.



Das auf die Ihrem Klimaanlageprodukt beigefügten Batterien aufgedruckte Symbol ist eine Information für Endverbraucher entsprechend der EU-Richtlinie 2006/66/EG Artikel 20 Anhang II. Batterien müssen, wenn sie das Ende ihrer Lebensdauer erreicht haben, getrennt von allgemeinem Haushaltsmüll entsorgt werden. Wenn ein Chemikaliensymbol unter dem oben gezeigten Symbol aufgedruckt ist, weist dieses darauf hin, dass die Batterien Schwermetalle in bestimmter Konzentration enthalten. Diese werden wie folgt angegeben:  
 Hg: Quecksilber (0,0005 %) , Cd: Kadmium (0,002 %) , Pb: Blei (0,004 %)  
 Bitte entsorgen Sie die Batterien sachgemäß bei einer Batteriesammelstelle oder im entsprechend markierten Sondermüll.

**DEUTSCH**



Der jeweilige Schallemissionsdruckpegel von Innen- und Außeneinheit liegt unter 70 dB(A).

## Inhalt

Sicherheitshinweise.....	2	Einstellung der Luftströmungsrichtung .....	13
Tipps für den effektiven Betrieb.....	6	SLEEP TIMER-Betrieb .....	14
Namen der Teile und ihre Funktionen .....	7	OFF TIMER-Betrieb.....	14
Fernbedienung .....	9	ON TIMER-Betrieb .....	15
Wenn die Fernbedienung nicht funktioniert...9		SLEEP TIMER & ON TIMER-Betrieb .....	15
Vorübergehender Betrieb .....	9	TIMER-Programmierung .....	16
Bedienungs- und Anzeigenteil für die		HIGH POWER/ECONOMY-Betrieb.....	17
Fernbedienung .....	10	SELF CLEAN-Betrieb.....	18
Einstellung der aktuellen Zeit .....	10	Automatischer	
Automatischer Betrieb (AUTO).....	11	Autowiederaufnahmefunktion .....	18
FAN SPEED		Wartung .....	19
(LÜFTERGESCHWINDIGKEIT) .....	11	Richtige Installation .....	21
COOL/HEAT/DRY/FAN-Betrieb .....	12	Fehlersuche.....	21
Betriebstemperaturbereich der		Wenden Sie sich an Ihren Fachhändler .....	21
Klimaanlage.....	12	Hinweis .....	22
Kennzeichen beim HEAT Betrieb.....	12	Selbstdiagnosefunktion .....	23







# Sicherheitshinweise

- Vor Benutzung des Systems, diese Sicherheitshinweise sorgfältig durchlesen, damit alles einwandfrei funktioniert.
- Nach dem Lesen dieses Anwenderhandbuchs sollten Sie es zum Nachschlagen bereithalten. Wenn eine andere Person Ihre Aufgabe übernimmt, dafür sorgen, dass auch diese das Handbuch erhält.

 <b>WARNUNG</b>	Verweist auf eine potenziell gefährliche Situation, die bei Nichtbeachtung zu ernstesten Konsequenzen wie zum Tod oder zu einer schwerwiegenden Verletzung führen kann.
 <b>ACHTUNG</b>	Verweist auf eine potenziell gefährliche Situation, die bei Nichtbeachtung zu einer Körperverletzung oder Eigentumsschäden führen kann.

Beachten Sie diese Sicherheitsanweisungen sehr sorgfältig, da Ihre persönliche Sicherheit davon abhängt.

- Dieses Gerät wird mit 2 Arten Kühlmittel betrieben (R32 oder R410A). Angaben zur Kühlmittelart sind auf dem Typenschild des Außengeräts zu finden.
- Häufig im Text enthaltene Symbole bedeuten folgendes:

	<b>Streng verboten</b>		<b>Anweisungen genau beachten</b>		<b>Sorgen Sie für geeignete Erdung</b>
	<b>Das Anwenderbuch muss sorgfältig gelesen werden.</b>				<b>Dieses Gerät ist von Fachpersonal unter Bezugnahme auf das Installationshandbuch einzubauen.</b>
	<b>Im Anwenderbuch und/oder im Installationshandbuch befinden sich wichtige Informationen.</b>				



## ■ Folgende Vorsichtsmaßnahmen beziehen sich nur auf R32.

	<b>Von diesem Gerät werden entzündliche Kältemittel verwendet. Sollte Kältemittel austreten und eine externe Zündquelle vorhanden sein, kann ein Brand entstehen.</b>
---	---



 <b>WARNUNG</b>	
<ul style="list-style-type: none"> <li>• Beim Entsorgen der Anlage müssen die nationalen Bestimmungen streng eingehalten werden.</li> <li>• Verwenden Sie keine anderen als die vom Hersteller empfohlenen Mittel zum schnelleren Entfrosteten oder Reinigen.</li> <li>• Die Anlage sollte in einem Raum ohne durchgehend arbeitende Zündquellen betrieben werden (zum Beispiel: offene Flammen, eine betriebene Gasanlage oder eine betriebene Stromheizung).</li> <li>• Nicht hineinstecken oder verbrennen.</li> <li>• Bedenken Sie, dass Kältemittel eventuell keinen Geruch aufweisen.</li> </ul>	<ul style="list-style-type: none"> <li>• Die Anlage sollte in einem gut belüfteten Bereich betrieben werden, dessen Raumgröße die für den Betrieb notwendigen Platzanforderungen aufweist.</li> <li>• Das Wartungspersonal hat über die nationalen oder sonstige entsprechende Qualifizierungen zu verfügen.</li> <li>• Die Inneneinheit muss in einem mindestens 4,0 m<sup>2</sup> großen Raum installiert werden. *</li> </ul> <p>*Dieser Wert bezieht sich auf ein geteiltes System.</p>

## ■ VORSICHTSMASSNAHMEN BEI DER INSTALLATION

### ⚠️ WARNUNG

	<ul style="list-style-type: none"><li>• <b>Das System ist für den häuslichen und privaten Gebrauch vorgesehen.</b> Wird es in anderen Umgebungen verwendet, wie beispielsweise in einem Fertigungsbetrieb, kann es zu Fehlfunktion kommen.</li></ul>
	<ul style="list-style-type: none"><li>• <b>Das System muss von Ihrem Händler oder einem qualifizierten Monteur installiert werden.</b> Es wird nicht empfohlen, die Zentralsteuerung selbst zu installieren, da unsachgemäße Handhabung Stromschlag oder Feuer zur Folge haben könnte.</li></ul>

### ⚠️ ACHTUNG

	<ul style="list-style-type: none"><li>• <b>Nicht in der Nähe von eventuellen Leckstellen brennbarer Gase installieren.</b> Gasleckagen können Feuer verursachen.</li></ul>
	<ul style="list-style-type: none"><li>• <b>Stellen Sie sicher, dass ein Fehlerstrom-Schutzschalter installiert ist.</b> Installieren Sie keinen geerdeten Stromunterbrechungsschalter, kann das zu Stromschlägen führen.</li><li>• <b>Achten Sie darauf, dass Sie den Ablaufschlauch richtig anbringen, damit das Wasser ablaufen kann.</b> Unsachgemäße Installation kann dazu führen, dass Wasser austritt und Möbel beschädigen kann.</li></ul>
	<ul style="list-style-type: none"><li>• <b>Sorgen Sie dafür, daß das Gerät einwandfrei geerdet ist.</b> Das Erdungskabel darf niemals an eine Gasleitung, eine Wasserleitung, einen Blitzableiter oder einen Telefon-Erdleiter angeschlossen werden. Eine unsachgemäße Installation des Erdungskabels kann einen Stromschlag verursachen.</li></ul>

Dieses Produkt enthält fluorhaltige Treibhausgase.

- R32 nicht in die Atmosphäre ablassen: R32 ist ein fluorhaltiges Treibhausgas mit dem relativen Treibhauspotential (Global Warming Potential, GWP) = 675.
- R410A nicht in die Atmosphäre ablassen: R410A ist ein fluorhaltiges Treibhausgas mit dem relativen Treibhauspotential (Global Warming Potential, GWP) = 2088.

Angaben zur Menge des fluorhaltigen Treibhausgases und des CO<sub>2</sub>-Äquivalents sind auf dem Typenschild des Außengeräts zu finden.

■ VORSORGE IM BETRIEB

**⚠ WARNUNG**



- **Kinder dürfen nicht mit der Klimaanlage spielen.**
- **Setzen Sie sich nicht für längere Zeit direkt der kalten Luft aus.**  
Hierdurch können sich Körperschäden oder Gesundheitsprobleme ergeben.

- **Die Reinigung und Benutzerwartung sollten nicht ohne Aufsicht von Kindern ausgeführt werden lassen.**
- **Führen Sie keine Gegenstände in den Luftauslass ein.**  
Hierdurch kann Beschädigung verursacht werden, da sich der Innenventilator sehr schnell dreht.



- **Die Klimaanlage kann von Kindern im Alter ab 8 Jahren und höher und Menschen mit verringerten körperlichen, sensorischen oder geistigen Fähigkeiten oder fehlender Erfahrung und Wissen verwendet werden, wenn sie Leitung oder Anweisungen zum sicheren Betrieb der Klimaanlage erhalten haben und die entsprechenden Risiken verstehen.**
- **Bewahren Sie die Fernbedienung außerhalb der Reichweite von Kindern auf.**  
Nichtbeachtung kann das Verschlucken von Batterien oder sonstige Unfälle zur Folge haben.

**⚠ ACHTUNG**



- **Verwenden Sie nur einwandfreie Sicherungen.**  
Die Verwendung von Kupferdraht anstelle von geeigneten Sicherungen ist streng verboten, da es einen Ausfall oder Feuer verursachen kann.
- **Bedienen Sie die Schalter nicht mit feuchten Händen.**  
Hierdurch kann ein elektrischer Schlag verursacht werden.
- **Schaukeln Sie nicht auf der Inneneinheit oder hängen Sie sich nicht an diese.**  
Wenn die Inneneinheit herunterfällt, kann das zu Verletzungen führen.
- **Platzieren Sie keine entzündlichen Insektenschutzmittel oder Farbdosen in der Nähe der Klimaanlage und sprühen Sie diese Chemikalien nicht direkt auf das System.**  
Hierdurch kann Feuer verursacht werden.
- **Platzieren Sie keine Verbrennungsanlagen im direkten Luftstrom der Klimaanlage.**  
Es könnte eine Funktionsstörung der Verbrennungsanlage auftreten.
- **Den Klimagerät nicht mit Wasser reinigen.**  
Hierdurch kann ein elektrischer Schlag verursacht werden.  
Die Verwendung eines Hochdruckreinigers kann die Aluminiumlamellen beschädigen und die Leistung des Geräts mindern.

- **Das Gerät nicht zum Schutz von Lebensmitteln, Pflanzen oder Tieren, Präzisionsgeräten oder Kunstwerken nutzen.**  
Das System ist ausschließlich für normale Wohnraumzwecke bestimmt, und jede anderweitige Verwendung kann Schädigung der Qualität der Nahrungsmittel usw. verursachen.
- **Stellen Sie kein Gefäß mit Wasser, beispielsweise Vasen, auf das Gerät.**  
In das Gerät eindringendes Wasser kann die Isolierung beschädigen und daher elektrischen Schlag verursachen.
- **Installieren Sie die Klimaanlage nicht an einem Ort, an dem der Luftstrom direkt auf Pflanzen oder Tiere gerichtet ist.**  
Dies kann gesundheitsschädigend sein.
- **Treten/Setzen Sie sich nicht auf das Gerät, und stellen Sie nichts darauf ab.**  
Wenn das Gerät herabfällt oder Teile fallen runter, können Menschen verletzt werden.
- **Prüfen Sie nach einer langen Verwendung die Tragkonstruktion des Geräts regelmäßig.**  
Falls Sie Schäden nicht umgehend reparieren, kann die Einheit herunterfallen und Personenschäden verursachen.

**⚠ ACHTUNG**



- **Die Aluminiumrippen am Wärmetauscher nicht berühren.**  
Das kann zu Verletzungen führen.
- **Platzieren Sie keine elektrischen Haushaltsgeräte oder –gegenstände unter den Innen- oder Außeneinheiten.**  
Von der Einheit tropfendes Kondensationswasser kann Objekte verschmutzen und Unfälle oder Stromschläge verursachen.
- **Das System darf nicht ohne Luftfilter betrieben werden.**  
Das kann aufgrund einer Verstopfung des Wärmeaustauschers zu Fehlfunktionen des Systems führen.
- **Trennen Sie das Gerät nicht sofort nach dem Abschalten vom Stromnetz.**

Warten Sie mindestens 5 Minuten, es kann sonst zu Wasserlecks oder Ausfällen kommen.

- **Steuern Sie das Gerät nicht über den Hauptstromschalter.**  
Das kann zu Bränden oder Wasserlecks führen. Darüber hinaus kann das Gebläse unerwartet starten, wodurch Menschen verletzt werden können.
- **Schütten Sie keine Flüssigkeit in das Gerät und stellen Sie keine Behälter mit Wasser darauf.**  
In das Gerät eindringendes Wasser kann die Isolierung beschädigen und daher elektrischen Schlag verursachen.



- **Wenn Sie die Klimaanlage gemeinsam mit einer Verbrennungsanlage betreiben, muss die Innenluft regelmäßig entlüftet werden.**  
Ungenügende Lüftung kann Unfälle durch Sauerstoffmangel verursachen.
- **Beim Abnehmen der Lufteinlassklappe und der Filter darauf achten, daß man fest auf einer Trittleiter oder anderen stabilen Fläche steht.**  
Nichtbeachtung kann Verletzungen durch Umkippen oder Herunterfallen zur Folge haben.
- **Bei der Reinigung der Klimaanlage muss das Gerät gestoppt und die Stromversorgung getrennt werden.**  
Öffnen Sie die Abdeckung niemals, während das interne Gebläse sich noch dreht.
- **Stellen Sie keine Gegenstände neben das Außengerät, und lassen Sie Laub darum ansammeln.**  
Falls sich Objekte oder Blätter um die Außeneinheit herum befinden, können kleine Tiere in das Gerät eindringen und mit elektrischen Teilen in Berührung kommen, das kann zu Ausfall, Rauch oder Feuer führen.

- **Für eine Reinigung des Inneren der Inneneinheit nehmen Sie bitte Kontakt zu Ihrem Fachhändler auf. Führen Sie diese Reinigung nicht selbst durch.**  
Bei Verwendung von nicht zugelassenen Lösungsmitteln oder falschen Waschverfahren, können Kunststoffteile des Geräts beschädigt und Lecks hervorgerufen werden. Schäden, Rauch oder Brände können ebenfalls verursacht werden, wenn Lösungsmittel mit elektrischen Motorenteilen des Geräts in Berührung kommt.
- **Bei Gewitter oder Gefahr von Blitzschlag schalten Sie das Gerät ab und trennen Sie es von der Stromversorgung.**  
Es können sonst Schäden am Gerät entstehen.
- **Wenn das Netzkabel beschädigt ist, wenden Sie sich an Ihren Händler oder einen qualifizierten Monteur.**  
Wird es nicht ausgetauscht, kann dies einen Ausfall oder Feuer verursachen.

## ■ HINWEISE FÜR DEN TRANSPORT UND REPARATUREN

### ⚠ WARNUNG



- **Führen Sie keine Reparaturen oder Änderungen selbst durch. Bitten Sie einen Händler um Rat, falls das Gerät eine Reparatur benötigt.**

Wenn Sie das Gerät reparieren oder ändern, kann das zu Wasserlecks, Stromschlägen oder Brand führen.



- **Weitere Informationen zu den Reparaturen erhalten Sie von Ihrem Fachhändler.**

Fehlerhafte Reparaturen können elektrischen Schlag, Feuer usw. verursachen.

- **Wenn die Klimaanlage umgesetzt werden soll, wenden Sie sich an Ihren Händler oder einen qualifizierten Monteur.**

Fehlerhafte Installation kann Wasserleckage, Stromschläge, Feuer usw. verursachen.

- **Wenn Sie etwas Außergewöhnliches feststellen (z. B. Brandgeruch), schalten Sie das System ab, trennen Sie es von der Stromversorgung und informieren Sie Ihren Fachhändler.**

Wenn das System unter anormalen Umständen weiterhin verwendet wird, kann eine Fehlfunktion, ein Stromschlag, ein Brand usw. auftreten.

- **Falls das Klimagerät nicht kühlt oder wärmt, kann ein Kältemittelleck vorliegen. Wenden Sie sich an Ihren Fachhändler.**

**Wenn Kältemittel nachgefüllt werden muß, lassen Sie sich vom Händler bezüglich des richtigen Verfahrens beraten.**

Kommt das Kühlmittel in Kontakt mit der Haut, kann es zu Verletzungen durch Kälte kommen.

Wird das Kühlmittelgas übermäßig eingeatmet, kann es zu Verschlechterungen der Nervenfunktionen, wie Schwindel oder Kopfschmerzen, oder zu Verschlechterungen der Herzfunktionen wie vorübergehendem unregelmäßigem Herzschlag und Herzklopfen kommen. Falls Kühlmittel unerwartet aus dem Gerät auf ein Heizgebläse, einen Ofen oder eine Heizplatte tropft, könnten schädliche Gase entstehen.

## Tipps für den effektiven Betrieb

■ Beachten Sie das Folgende, damit Ihr Gerät möglichst wirtschaftlich und vorteilhaft funktioniert.

- **Einstellung der üblichen Raumtemperatur.**

Außergewöhnlich hohe oder niedrige Temperaturen sind nicht gut für Ihre Gesundheit und stellen eine Energieverschwendung dar.

- **Filter regelmäßig reinigen.**

Verstopfte Filter behindern die Luftströmung und bewirken einen ungünstigen Betrieb.



Seite 19

- **Direkte Sonneneinstrahlung und Zugluft vermeiden.**

Vorhänge oder Fensterläden gegen direkte Sonneneinstrahlung während des Kühlbetriebs. Fenster und Türen geschlossen halten, ausgenommen beim Lüften.

- **Luftströmungsrichtung sorgfältig einstellen.**

Luftströmung auf/ab sowie rechts/links so einstellen, daß eine gleichmäßige Raumtemperatur erzielt wird.

- **Betrieb des Gerätes nur zu entsprechenden Zeiten.**

Den TIMER auf angemessene Weise einstellen.

- **Entfernen Sie beim Kühlen vorhandene Wärmequellen.**

Andere Wärmequellen nach Möglichkeit aus dem Raum entfernen.

# Namen der Teile und ihre Funktionen

## INNENGERÄT

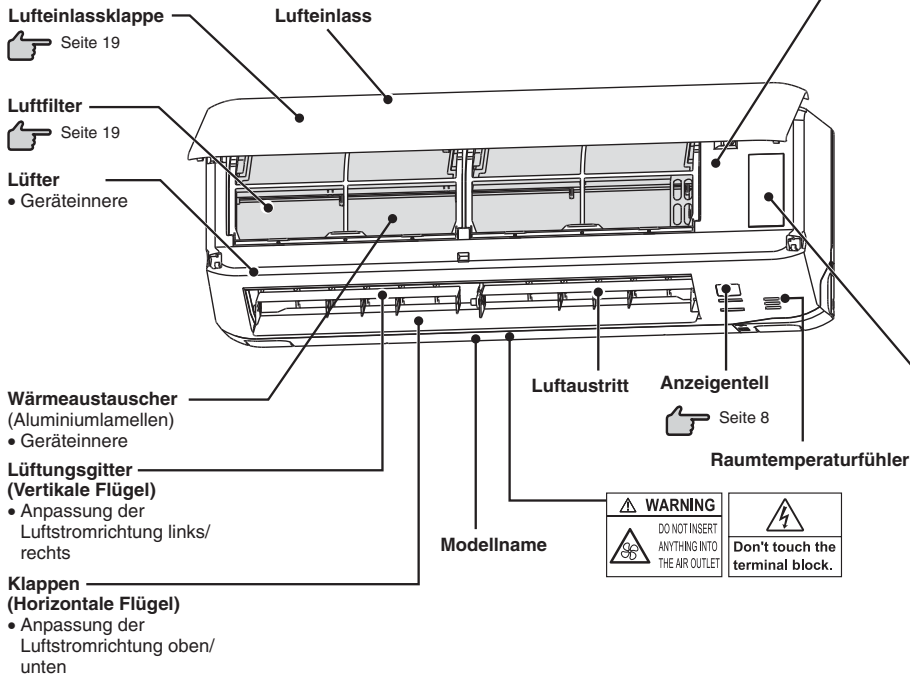

Von diesem Gerät werden entzündliche Kältemittel verwendet.

Seite 2

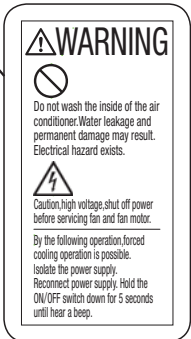

## AUSSENEINHEIT

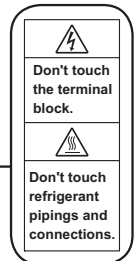
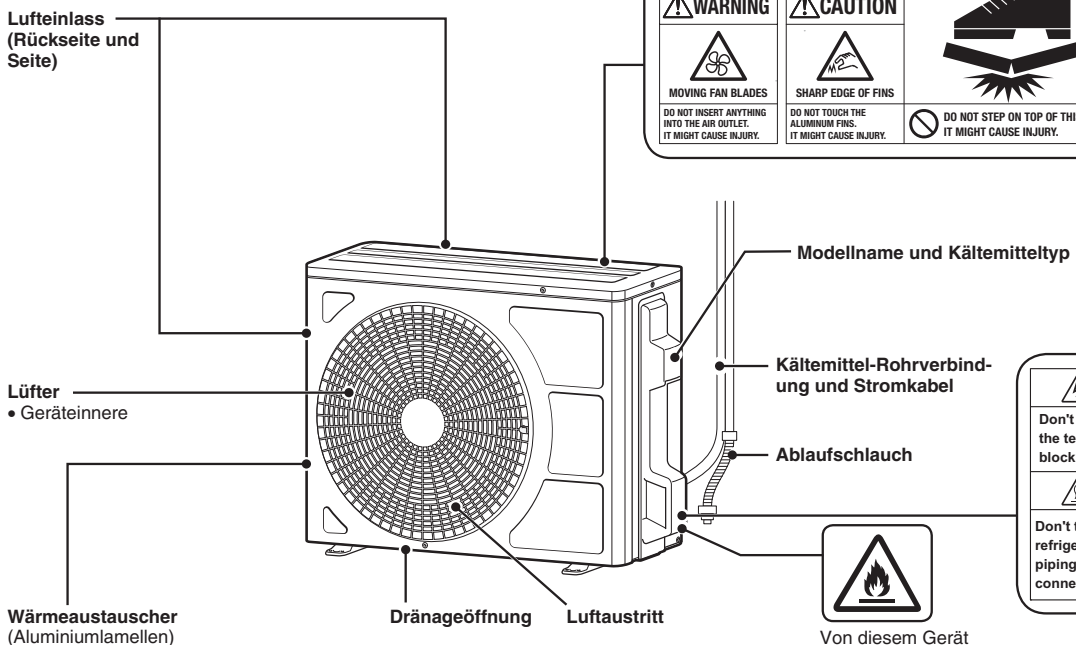

Von diesem Gerät werden entzündliche Kältemittel verwendet.

Seite 2 (nur R32-Modelle)

\* Die einzelnen Modelle können sich optisch unterscheiden.



# Namen der Teile und ihre Funktionen

## Anzeigenteil

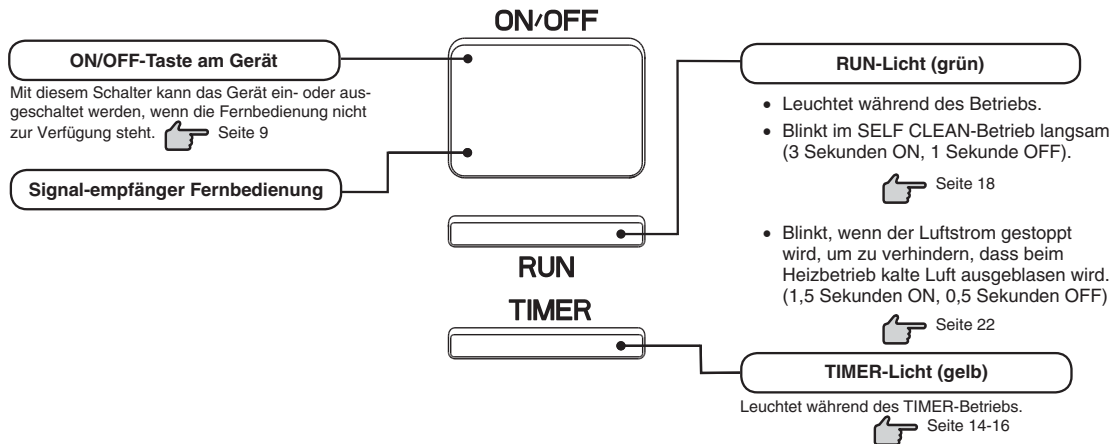

## Zubehör



Fernbedienung

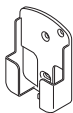

Fernbedienungshalter



Holzschraube x 2  
(für die Befestigung der Fernbedienungshalterung)



Batterie x 2  
(R03 (AAA, Micro))

### ANMERKUNG

#### • Summertone für Fernbedienung

##### Der Summertone ertönt (PipPip), wenn

- die voreingestellte Temperatur auf 24 °C gestellt ist oder
- die AUTO-Betriebsart ausgewählt ist oder
- der automatische Luftstrom ausgewählt ist (außer im Modus FAN (LÜFTERBETRIEB)).

##### Der Summertone ertönt (Pip),

- wenn die Klimaanlage durch Drücken der ON/OFF-Taste ausgeschaltet wird (außer im Modus SELF CLEAN (SELBSTREINIGUNG)).

#### Einstellung der Luftströmung

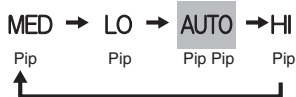

#### Voreingestellte Temperatur



# Fernbedienung

## Einlegen der Batterien

**1** Entfernen Sie die Abdeckung.

**2** Neue Batterien einsetzen.  
R03 (AAA, Micro) x 2

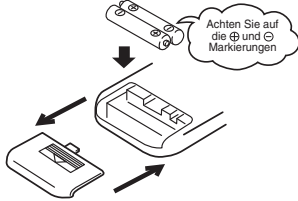

**3** Bringen Sie die Abdeckung wieder an.

**4** Drücken Sie den ACL-Schalter mit der Spitze eines Kugelschreibers.

- Stellen Sie die aktuelle Uhrzeit ein.



Seite 10 Einstellung der aktuellen Zeit Schritt 2

### ANMERKUNG

- Niemals alte und neue Batterien zusammen verwenden.
- Batterien herausnehmen, wenn die Fernbedienung längere Zeit nicht benutzt wird.
- Die Lebensdauer der Batterien ist laut JIS oder IEC 6-12 Monate bei normalem Gebrauch. Bei längerem Gebrauch oder Benutzung einer unspezifizierten Batterie kann Feuchtigkeit heraustreten und die Fernbedienung gebrauchsunfähig machen.
- Die Lebensdauer ist auf der Batterie angegeben. Abhängig vom Zeitpunkt der Herstellung der Batterie kann ihre Lebensdauer auch kürzer ausfallen. Die Batterie kann jedoch auch nach normaler Betriebsdauer länger brauchbar sein.

- Wird auf der Anzeige etwas Ungewöhnliches angezeigt, drücken Sie mit der Spitze eines Kugelschreibers den ACL-Schalter.

## Benutzung des Fernbedienungshalters

Bei Benutzung des Halters kann die Fernbedienung an der Wand oder einem Pfeiler befestigt werden. In diesem Fall vor der Anbringung kontrollieren, ob das Klimagerät von dieser Stelle aus die Signale einwandfrei empfängt.

Zum Einsetzen oder Herausnehmen bewegt man die Fernbedienung im Halter nach oben bzw. unten.

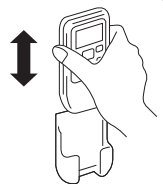

In folgenden Fällen erkennen Sie leere Batterien. Die leeren Batterien sind auszutauschen.

- Kein Empfangston nach der Signalübermittlung.
- Verschwommene Anzeige.

## Warnhinweise für die Fernbedienung

### ⊘ Streng verboten

- |  |  |  |
|--|--|--|
| <ul style="list-style-type: none"><li>• Platzieren Sie die Fernbedienung nicht in der Nähe von Orten mit hoher Temperatur, wie einer elektrischen Decke oder einem Herd.</li></ul> | <ul style="list-style-type: none"><li>• Die Fernbedienung nicht direktem Sonnenschein oder starken Lichtquellen aussetzen.</li></ul> | <ul style="list-style-type: none"><li>• Fernbedienung nicht fallen lassen. Sorgsam behandeln.</li></ul>                                |
| <ul style="list-style-type: none"><li>• Vermeiden Sie Hindernisse zwischen der Fernbedienung und dem Klimagerät.</li></ul>   | <ul style="list-style-type: none"><li>• Die Fernbedienung nicht mit Wasser oder Flüssigkeiten bespritzen.</li></ul>                  | <ul style="list-style-type: none"><li>• Keine schweren Gegenstände auf die Fernbedienung legen und auch nicht darauf treten.</li></ul> |

## Wenn die Fernbedienung nicht funktioniert

- Sind die Batterien leer?  
 Siehe „Einlegen der Batterien“ weiter oben.  
Ersetzen Sie die Batterien und versuchen Sie es erneut.
- Wenn der Betrieb fehlschlägt, bedienen Sie das Gerät mit der vorübergehenden Ausführungsfunktion.  
 „Vorübergehender Betrieb“ unten.  
Kontaktieren Sie Ihren Fachhändler, um die Fernbedienung überprüfen zu lassen.

## Vorübergehender Betrieb

- Die ON/OFF-Taste am Gerät kann zeitweilig benutzt werden, wenn die Fernbedienung nicht zur Verfügung steht.

### Betriebsart

- OPERATION MODE : AUTO (Autom. Auswahl)
- FAN SPEED : AUTO
- AIR FLOW : AUTO

- Der Betrieb beginnt durch Druck auf die ON/OFF-Taste am Gerät und stoppt bei erneutem Tastendruck.



ON/OFF-Taste am Gerät

### ANMERKUNG

- Halten Sie die ON/OFF-Taste des Geräts nicht für 5 Sekunden oder länger gedrückt. (Wenn diese Taste für 5 Sekunden oder länger gedrückt wird, wird der zwangsweise Kühlbetrieb eingestellt, der für Wartungsarbeiten oder für das Umsetzen der Klimaanlage genutzt wird.)

# Bedienungs- und Anzeigenteil für die Fernbedienung

## FAN SPEED (Gebläsestufentaste)-Taste

Jedes Mal, wenn die Taste gedrückt wird, ändert sich die Lüftergeschwindigkeit.  Seite 11

## HI POWER/ECONO-Taste

Diese Taste wechselt die Betriebsart HIGH POWER/ECONOMY.  Seite 17

## ON TIMER-Taste

Die Taste dient zum Wählen des Einschalttimerbetriebs.  Seite 15

## SLEEP-Taste

Dieser Schalter wählt den SLEEP-Betrieb.  Seite 14

## CLEAN-Schalter

Mit diesem Schalter wechseln Sie in den Modus SELF CLEAN.  Seite 18

## CANCEL (ANNULLIEREN)-Taste

Diese Taste storniert den Einschalttimer, Ausschalttimer und den SLEEP-Betrieb.

## MODE (Betriebsarttaste)-Taste

Jedes Mal, wenn die Taste gedrückt wird, ändert sich die Betriebsart.  Seite 11, 12

## ON/OFF (Leucht)-Taste

Drücken Sie, um den Betrieb zu starten, und drücken Sie erneut, um anzuhalten.

## AIR FLOW (UP/DOWN)-Taste

Dieser Schalter ändert die Richtung des Luftfluss (auf/ab).  Seite 13

## TEMP (TEMPERATURE)-Taste

Diese Tasten dienen der Einstellung der Raumtemperatur. (Diese Tasten werden auch für die Einstellung der aktuellen Zeit und des Timers verwendet.)

## OFF TIMER-Taste

Die Taste dient zum Wählen des Ausschalttimerbetriebs.  Seite 14

## ACL-Schalter

Dieser Schalter setzt das Programm in den ursprünglichen Zustand zurück.  Seite 9

• Obige Illustration zeigt alle Angaben, doch in der Praxis werden nur die relevanten Teile angezeigt.

## Anzeige im Status OFF



Während die Klimaanlage ausgeschaltet ist, werden aktuelle Zeit und voreingestellter OPERATING MODE angezeigt.

## Übermittlung

Nachdem eine Taste der Fernbedienung betätigt worden ist - mit Ausrichtung der Fernbedienung auf das Klimagerät - wird ein Signal übermittelt. Sobald das Signal einwandfrei empfangen ist, wird vom Klimagerät ein Empfangston gesendet.

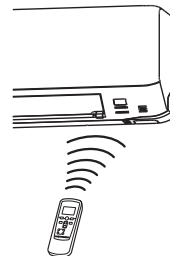

# Einstellung der aktuellen Zeit

- Beim Einsetzen der Batterien wird die aktuelle Zeit automatisch auf Zeiteinstellmodus gestellt. Als aktuelle Zeit wird 13:00 Uhr angezeigt. Stellen Sie die Uhrzeit korrekt ein.

Beispiel: Eingestellt auf 10:30.

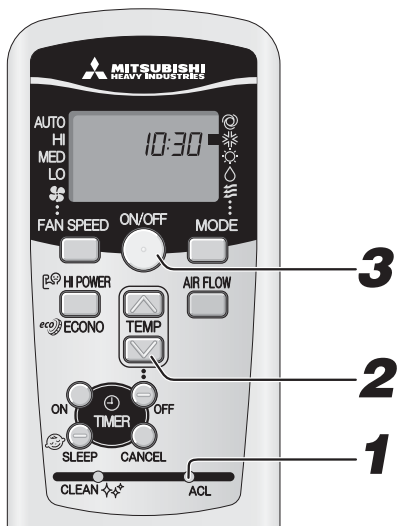

# 1

## Drücken Sie den ACL-Schalter.

Drücken Sie ihn mit einem Kugelschreiber oder ähnlichem. Die Zeitanzeige blinkt und kann auf die aktuelle Zeit eingestellt werden.

# 2

## Drücken Sie das oder -Taste.

(Eingestellt auf 10:30)

# 3

## Drücken Sie die ON/OFF-Taste.

Die Anzeige wechselt von Blinken auf stetiges Leuchten und die Einstellung ist abgeschlossen. Stellen Sie sicher, dass Sie die Taste innerhalb von 60 Sekunden nach dem letzten Vorgang in Schritt 2 drücken, ansonsten wird die Zeit nicht eingestellt.

## ANMERKUNG

- Der Timerbetrieb arbeitet basierend auf der eingestellten Zeit – stellen Sie diese daher korrekt ein.
- Die Fernbedienungsdaten werden rückgesetzt, wenn die aktuelle Zeit eingestellt wird.

# Automatischer Betrieb (AUTO)

■ Automatische Wahl der Betriebsart (COOL, HEAT, DRY) , je nach Raumtemperatur bei Einschaltung.

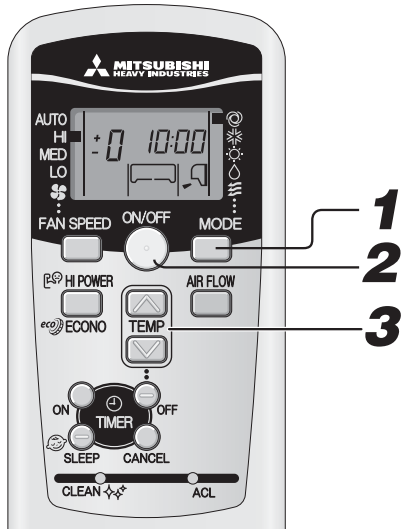

• Falls Sie einen anderen Programmmodus als AUTO verwenden möchten, wechseln Sie stattdessen zu COOL, HEAT oder FAN. Seite 12

• Einstellung der Luftströmungsrichtung. Seite 13

## ANMERKUNG

• Im Falle, dass während des Betriebs kein Luftaustritt stattfindet. Seite 22

### 1

**Drücken Sie das MODE-Taste.**

Der Modus ändert sich jedes Mal, wenn die Taste gedrückt wird. Eingestellt auf ☼.

### 2

**Drücken Sie das ON/OFF-Taste.**

### 3

**Drücken Sie das „☼ oder ☽ (TIMER)“**

Für sowohl den Kühl- als auch den Heizbetrieb beträgt die voreingestellte Standardtemperatur im AUTO-Modus 24 °C. Mit der ☼- oder ☽-Taste kann dieser Wert jedoch angepasst werden (Minimum 18 °C, Maximum 30 °C).

**Wenn es etwas zu kalt ist**

**Taste ☼ betätigen.**

■ Jedes Mal, wenn die Taste ☼ gedrückt wird, wird in folgender Reihenfolge weitergeschaltet  
-6 → -5 → ..... -1 → ±0 → +1 ..... +6.  
Wenn +6 angezeigt wird, ändert sich die Anzeige nicht, auch wenn die Taste ☼ gedrückt wird.

**Wenn es etwas zu heiß ist**

**Taste ☽ betätigen.**

■ Jedes Mal, wenn die Taste ☽ gedrückt wird, wird in folgender Reihenfolge weitergeschaltet  
+6 → +5 → ..... +1 → ±0 → -1 ..... -6.  
Wenn -6 angezeigt wird, ändert sich die Anzeige nicht, auch wenn die Taste ☽ gedrückt wird.

Temperatur instellung (°C)	Fernbedienungsanzeige												
	-6	-5	-4	-3	-2	-1	±0	+1	+2	+3	+4	+5	+6
	18	19	20	21	22	23	24	25	26	27	28	29	30

**Stoppen:**

**Drücken Sie das ON/OFF-Taste.**

# FAN SPEED (LÜFTERGESCHWINDIGKEIT)

■ Die Einstellung der Option FAN SPEED (LÜFTERDREHZAHL) ist möglich, wenn der Modus DRY (TROCKENBETRIEB) nicht aktiviert ist.

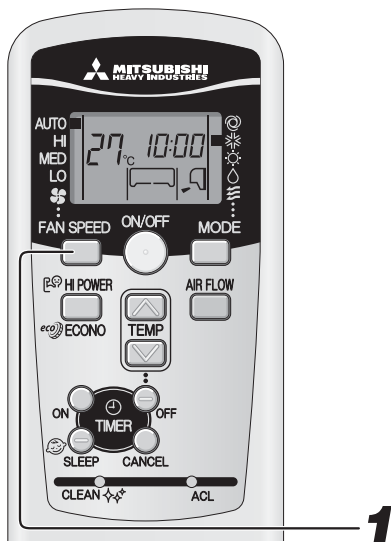

### 1

**Drücken Sie die FAN SPEED-Taste.**

Jedes Mal, wenn die Taste gedrückt wird, ändert sich die Lüftergeschwindigkeit.

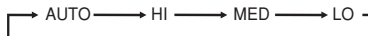

Gewünschte Stärke des Luftstroms	Gebälsestufe (FAN SPEED)
Vom Mikrocomputer automatisch festgelegt	AUTO
Starker Luftstrom mit hohem Volumen	HI
Normalbetrieb	MED
Stromsparbetrieb	LO

## ANMERKUNG

• Beim Ändern der Option FAN SPEED von HI auf LO kann eventuell ein Geräusch des Kältemittels wahrgenommen werden.  
• Wenn der Modus COOL (KÜHLBETRIEB) bei niedrigen Außentemperaturen verwendet wird, kann sich die Option FAN SPEED (LÜFTERDREHZAHL) zum Schutz der Klimaanlage automatisch ändern.

# COOL/HEAT/DRY/FAN-Betrieb

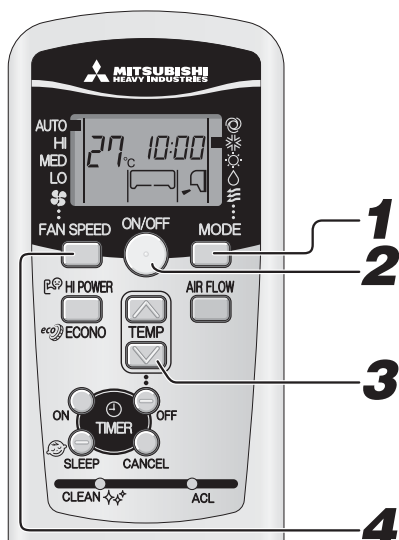

Regelung der Luftströmungsrichtung. Seite 13

## 1 Drücken Sie das MODE-Taste.

Auf einen erforderlichen Modus einstellen.

\* (COOL), ☼ (HEAT), ∆ (DRY), ≡ (FAN)

## 2 Drücken Sie das ON/OFF-Taste.

## 3 Drücken Sie das TEMP-Taste.

Drücken Sie die oder Taste für die bevorzugte Temperatur.

Empfehlung

	COOL	HEAT	DRY	FAN
	26 °C - 28 °C	22 °C - 24 °C	24 °C - 26 °C	—

## 4 Drücken Sie das FAN SPEED-Taste.

Stellen Sie die Lüftergeschwindigkeit ein, wie gewünscht. Während des DRY-Betriebs kann keine Gebläsestufe eingestellt werden.

### ANMERKUNG

- Im Falle, dass während des Heizbetriebs kein Luftaustritt stattfindet. Seite 22
- Die Betriebsart kann auch eingestellt oder geändert werden, wenn die Klimaanlage nicht in Betrieb ist.

**Stoppen:**

**Drücken Sie das ON/OFF-Taste.**

# Betriebstemperaturbereich der Klimaanlage

- Innerhalb des nachstehenden Betriebsbereichs verwenden. Bei Betrieb außerhalb dieses Bereichs können die Schutzvorrichtungen aktiviert werden, wodurch das Gerät nicht arbeiten kann.

	COOL-Modusbetrieb (KÜHLEN)	HEAT-Modusbetrieb (HEIZEN)
<b>Außentemperatur</b>	Etwa -15 bis 46 °C.	Etwa -15 bis 24 °C
<b>Innentemperatur</b>	Etwa 18 bis 32 °C	Etwa 10 bis 30 °C
<b>Raumluftfeuchtigkeit</b>	Unter etwa 80 % Wird das Gerät langfristig bei einer Raumluftfeuchtigkeit von über 80 % betrieben, kann dies die Kondenswasserbildung auf der Oberfläche des Innengerätes zur Folge haben, so daß Wasser heruntertropft.	—

# Kennzeichen beim HEAT Betrieb

## Mechanismen und Leistung des HEAT Betriebes

- Das Gerät saugt die kalte Außenluft an, befördert sie in den Innenraum und wärmt den Raum. Eine Charakteristik von Wärmepumpen ist, dass die Heizleistung sich reduziert, sobald die Temperatur der Außenluft absinkt.
- Es kann nach dem Einschalten des Klimageräts ein wenig dauern, bis es warme Luft bereitstellt.
- Bei außerordentlich niedriger Außentemperatur ein zusätzliches Heizgerät verwenden.

## Entfrostung

Bei niedriger Außentemperatur und hoher Luftfeuchtigkeit kann der Wärmeaustauscher der Außenanlage Frost verursachen, wodurch eine effiziente Heizung behindert wird.

**Falls dies passiert, wird die automatische Entfrostungsfunktion aktiviert und während diesem Vorgang wird der Heizbetrieb für 5 bis 15 Minuten unterbrochen.**

- Innen- und Außenventilatoren stoppen, und die RUN Lampe blinkt träge (1,5 Sekunden. an, 0,5 Sekunden. aus) während des Entfrostens.
- Bei der Außenanlage kann während des Entfrostens Dampf auftreten. Der entsteht durch rasches Entfrostens und ist keine Störung.
- Nach vollendetem Entfrostens beginnt wieder der HEAT Betrieb.

# Einstellung der Luftströmungsrichtung

- Die Richtung nach oben/nach unten kann mit der Taste AIR FLOW U/D (UP/DOWN) auf der Fernbedienung eingestellt werden. Jedes Mal, wenn Sie diesen Schalter drücken, ändert sich der Modus folgendermaßen: Wechseln zu AIR FLOW (AUF/AB) Modus.

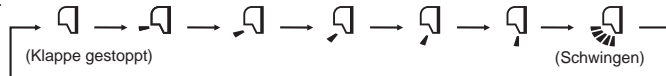

## ANMERKUNG

- Die tatsächliche Stellung der Klappe und des Lüftungsschlitzes kann von der im Display angezeigten abweichen.

## HINWEISE FÜR DEN HEIZBETRIEB

- Bei Beginn des Heizbetriebs ist die Richtung der Klappe in der horizontalen Position festgesetzt, um einen kalten Luftzug zu vermeiden. Sobald die Warmluftzufuhr startet, kehrt sie in die eingestellte Position zurück.
- Die Stellung von Klappe wird auf die horizontale Position gesteuert, sobald die Raumtemperatur den festgelegten Wert erreicht hat und der Kompressor anhält oder wenn das Entfrostn läuft.
- Die Richtung der Luftströmung kann während der oben genannten Zeiträume nicht eingestellt werden. Ändern Sie die Luftstromrichtungseinstellung, nachdem die warme Luft beginnt zu strömen, und die Klappe bewegt sich in die eingestellte Position.

## Memory flap (Luftklappe gestoppt)

Wenn Sie während des Betriebs der Luftklappe die Taste AIR FLOW drücken, wird sie an dieser Position angehalten. Da dieser Winkel im Gerät gespeichert wird, wird die Klappe beim nächsten Betrieb automatisch in diese Position eingestellt.

- ⚠ WARNUNG**
  - Vermeiden Sie andauernden Luftstrom aus dem Klimagerät auf ein Objekt.

- ⚠ ACHTUNG**
  - In den Betriebsarten COOL oder DRY betreiben Sie das Gerät nicht über einen längeren Zeitraum bei gerade nach unten gerichtetem Luftstrom. Ansonsten kann es zu Kondensation auf dem Auslassgrill kommen und dieser kann herabtropfen, da sich sonst am Ausgangsgitter Kondenswasser bilden und herabtropfen kann.
  - Versuchen Sie nicht, die Klappen mit der Hand einzustellen, da der Steuerungswinkel sich sonst ändern kann oder die Klappe sich eventuell nicht komplett schließt.

- Empfohlener Klappenwinkel beim Stopp

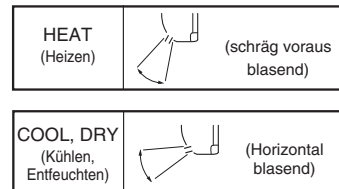

## Einstellung Luftströmungsrichtung links/rechts

- Stellen Sie die Strömungsrichtung ein, indem Sie das linke/rechte Lüftungsgitter von Hand ausrichten. Berühren Sie zum Einstellen der Strömungsrichtung den Betriebspunkt des Lüftungsgitters.

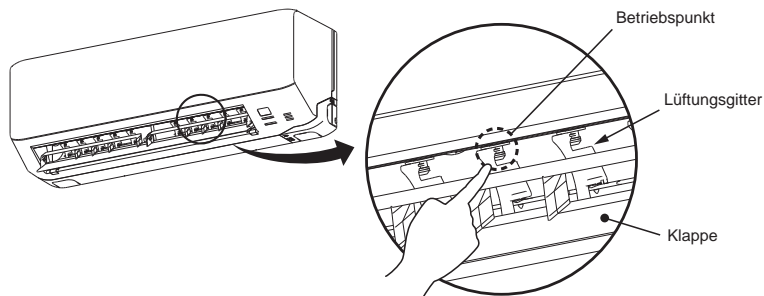

- ⚠ ACHTUNG**
  - Vor Flossenverstellung Air-Conditioner stoppen.

# SLEEP TIMER-Betrieb

- Nach Ablauf der eingestellten Zeit wird das Gerät automatisch abgeschaltet.

Die eingestellte Temperatur wird automatisch gemäß der eingestellten Zeit angepasst, sodass der Raum nicht übermäßig auskühlt oder aufheizt.  Seite 16

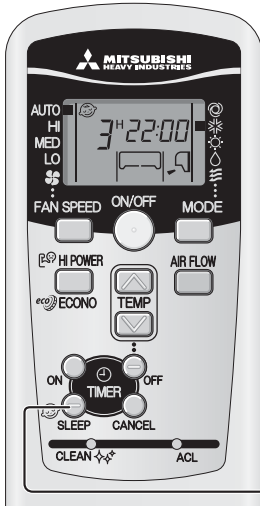

## 1

**Drücken Sie die-Taste SLEEP.**

- Drücken bei ausgeschaltetem Gerät,**

Der SLEEP TIMER-Betrieb beginnt mit den bisherigen Betriebseinstellungen. Nach Ablauf der eingestellten Zeit wird das Klimagerät abgeschaltet.

- Drücken bei eingeschaltetem Gerät,**

Nach Ablauf der eingestellten Zeit wird das Klimagerät abgeschaltet.

Jedes Mal, wenn Sie diesen Schalter drücken, ändert sich die Anzeige folgendermaßen:

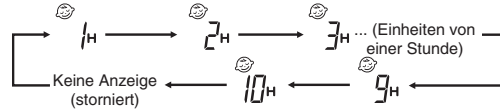

Beispiel: Das Gerät soll nach 3 Stunden angehalten werden.

Eingestellt auf 

Die Timer-Licht (gelb) ist ein.

- Das Gerät stoppt am Ende des eingestellten Zeitraums.

### ANMERKUNG

- Der SLEEP TIMER kann nicht gleichzeitig mit dem OFF TIMER eingestellt werden.

### Ändern der eingestellten Zeit

Stellen Sie eine neue Zeit mithilfe der Taste SLEEP ein.

### Abbrechen

Drücken Sie die CANCEL-Taste, um die SLEEP-Anzeige auszuschalten.

# OFF TIMER-Betrieb

- Das Gerät stoppt automatisch wenn die eingestellte Zeit erreicht ist.

Starten Sie den Vorgang bei ausgeschalteter Klimaanlage ab Schritt 1. Bei laufender Klimaanlage starten Sie ab Schritt 2.

Beispiel: Das Gerät soll um 22:30 Uhr den Betrieb einstellen.

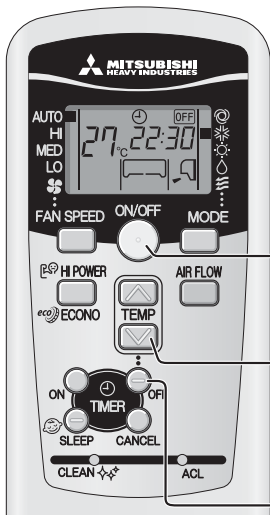

## 1

**Drücken Sie das ON/OFF Taste.**

## 2

**Drücken Sie das OFF TIMER-Taste.**

Die Anzeige **OFF** des AUSSCHALTTIMERS blinkt.

## 3

**Die Taste „ oder  (TIMER)“ drücken.**

Jedes Mal, wenn der Schalter gedrückt wird,  wird die Anzeige in folgender Reihenfolge weitergeschaltet.

→ 0:00 → 0:10 → 0:20 → ... → 1:00 → 1:10 → (Einheiten von zehn Minuten)

Jedes Mal, wenn der Schalter gedrückt wird,  wird die Anzeige in folgender Reihenfolge weitergeschaltet.

→ 0:00 → 23:50 → 23:40 → ... → 23:00 → 22:50 → (Einheiten von zehn Minuten)

Eingestellt auf 22:30.

## 4

**Drücken Sie das OFF TIMER-Taste.**

Die Anzeige wechselt von Blinken auf stetiges Leuchten und die Einstellung ist abgeschlossen.

Das Timerlicht (gelb) ist an.

### ANMERKUNG

- Das Gerät schaltet sich am Ende des eingestellten Zeitraums aus.
- Stellen Sie sicher, dass Sie die Taste innerhalb von 60 Sekunden nach dem letzten Vorgang in Schritt 3 drücken, ansonsten wird die Einstellung nicht übernommen.
- Die aktuelle Zeit wird während des OFF TIMER-Betrieb nicht angezeigt.
- Anders als beim SLEEP TIMER-Betrieb, wird während des OFF TIMER Betriebs keine automatische Temperaturangleichung vorgenommen.

### Ändern der eingestellten Zeit

Mit der Taste OFF TIMER eine neue Zeit einstellen.

### Abbrechen

Drücken Sie den CANCEL-Taste, um den Zeitmesseranzeiger auszumachen.

# ON TIMER-Betrieb

- Der Betrieb startet 5 bis 60 Minuten vor der Zeit, die eingestellt ist, damit die Raumtemperatur zur eingestellten Zeit den optimalen Wert erreicht. Seite 16 ON TIMER-Betrieb kann unabhängig davon eingestellt werden, ob die Klimaanlage läuft oder nicht.

Beispiel: Die gewünschte Raumtemperatur soll um 8:00 Uhr erreicht werden.

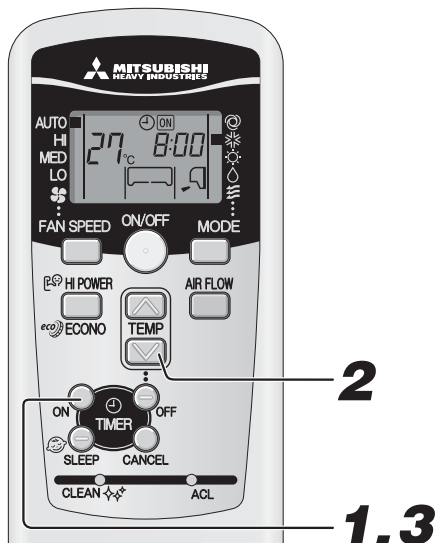

## 1 Drücken Sie das ON TIMER Taste.

Die Anzeige des EINSCHALTTIMERS blinkt.

## 2 Drücken Sie das „ oder (TIMER)“-Taste.

Jedes Mal, wenn der Schalter gedrückt wird, wird die Anzeige in folgender Reihenfolge weitergeschaltet.

→0:00→0:10→0:20→...→1:00→1:10→  
(Einheiten von zehn Minuten)

Jedes Mal, wenn der Schalter gedrückt wird, wird die Anzeige in folgender Reihenfolge weitergeschaltet.

→0:00→23:50→23:40→...→23:00→22:50→  
(Einheiten von zehn Minuten)

Eingestellt auf 8:00.

## 3 Drücken Sie das ON TIMER Taste.

Die Anzeige wechselt von Blinken auf stetiges Leuchten und die Einstellung ist abgeschlossen.

Das Timerlicht (gelb) ist an.

Wenn der ON TIMER ausgeführt wird, während die Klimaanlage läuft, wird der Betrieb unterbrochen.

### ANMERKUNG

- Der Betrieb beginnt 5 bis 60 Minuten vor der eingestellten Zeit.
- Die Timer-Anzeige (gelb) erlischt gleichzeitig.
- Stellen Sie sicher, dass Sie die Taste innerhalb von 60 Sekunden nach dem letzten Vorgang in Schritt 2 drücken, ansonsten wird die Einstellung nicht übernommen.
- Die aktuelle Zeit wird während des ON TIMER Betrieb nicht angezeigt.
- Wenn die ON/OFF-Taste nach Einstellen von ON TIMER gedrückt wird, wird die Einstellung gelöscht.

### Ändern der eingestellten Zeit

Mit der Taste ON TIMER eine neue Zeit einstellen.

### Abbrechen

Drücken Sie die CANCEL-Taste, um die Timer-Anzeige auszuschalten.

# SLEEP TIMER & ON TIMER-Betrieb

- Dies ist der kombinierte Timerbetrieb aus SLEEP TIMER (EINSCHLAFTIMER) und ON TIMER (EINSCHALTTIMER).

Beispiel: In diesem Fall soll nach 3 Stunden angehalten und dann wieder gestartet werden, wenn die Temperatur um 8:00 Uhr erreicht werden soll.



## 1 Einstellung für den SLEEP-TIMER-Betrieb

Wird eingestellt durch die Verfahren auf Seite 14.

Eingestellt auf

## 2 Einstellung für den ON TIMER-Betrieb

Wird eingestellt durch das Verfahren erwähnt bei ON TIMER.

Eingestellt auf

Die Einstellung der Beleuchtung des Timer-Lichts (gelb) dieses Geräts ist abgeschlossen.



- Nachdem die für den SLEEP TIMER eingestellte Zeit abgelaufen ist, stoppt der Betrieb, und beginnt 5 bis 60 Minuten vor der Zeit des ON TIMER.
- Die Timer-Lampe leuchtet zur festgelegten Zeit des ON TIMERS nicht.

### Ändern der eingestellten Zeit

Stellen Sie eine neue Zeit ein, indem Sie die Taste SLEEP oder EINSCHALTTIMER verwenden.

### Abbrechen

Drücken Sie den CANCEL-Taste, um den Zeitmesseranzeiger auszuschalten.



# TIMER-Programmierung

- Die Timer-Betriebsarten aus einer Kombination von ON- und OFF TIMER. Nachdem dies eingestellt ist, wird der Betrieb immer zur gleichen Zeit beginnen, solange die ON/OFF-Taste nicht gedrückt wird.



Beispiel: Die aktuelle Zeit ist 21:00 Uhr. Das Klimagerät ist in Betrieb.  
Wenn um 22:30 Uhr angehalten und dann wieder gestartet werden soll, damit die eingestellte Temperatur um 8:00 Uhr erreicht wird.

## 1 Einstellung für den OFF TIMER-Betriebs.

Einstellung gemäß des Verfahrens auf Seite 14 vornehmen. Eingestellt auf **22:30 OFF**

## 2 Einstellung für den ON TIMER-Betriebs.

Einstellung gemäß des Verfahrens auf Seite 15 vornehmen. Eingestellt auf **8:00 ON**

Das Timerlicht (gelb) auf dem Gerät wird leuchten, sobald die Einstellungen übernommen sind.

- Die eingestellte Zeit wird auf der Fernbedienung angezeigt. Die Anzeige wechselt je nach Betriebszustand.

- Das Klimagerät wird angehalten.

**ON** → **OFF** Zunächst wird das Klimagerät mit ON TIMER gestartet. Anschließend wird das Klimagerät mit OFF TIMER angehalten.

- Das Klimagerät ist in Betrieb.

**ON** ← **OFF** Zunächst wird das Klimagerät mit OFF TIMER angehalten. Anschließend wird das Klimagerät mit ON TIMER gestartet.

### Ändern der eingestellten Zeit

Mit der Taste ON TIMER oder OFF TIMER eine neue Zeit einstellen.

### Abbrechen

Drücken Sie zum Abschalten der Timer-Anzeige die Taste CANCEL oder die ON/OFF-Taste.

### Komfort Start

Beim ON TIMER-Betrieb beginnt das Gerät ein wenig früher zu arbeiten, damit der Raum die bei der Einschaltzeit optimale Temperatur aufweist. Das nennt man „Komfort Start“.

- Mechanismus

Die Raumtemperatur wird 60 Minuten vor der Einschaltzeit überprüft. Je nach der dann herrschenden Temperatur beginnt der Betrieb 5-60 Minuten vor der ON-Zeiteinstellung.

- Die Funktion ist für beides verfügbar, COOL (KÜHLBETRIEB) und HEAT (HEIZBETRIEB) Betriebsmodus (einschließlich AUTO (AUTOMATIKBETRIEB)). Für die Modi DRY (TROCKENBETRIEB) und FAN (LÜFTERBETRIEB) ist diese Funktion nicht verfügbar.

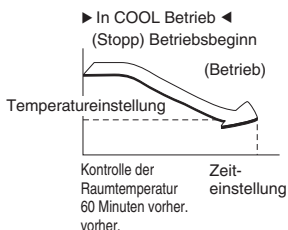

### SLEEP TIMER (Ruhezustands-Timer)

Wenn der SLEEP TIMER ausgewählt ist, wird die Raumtemperatur nach einer Weile automatisch kontrolliert und es wird sichergestellt, dass der Raum während dem Kühlen nicht zu kalt und während dem Heizen nicht zu warm ist.

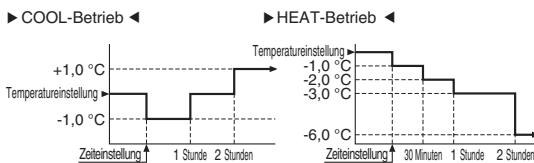

# HIGH POWER/ECONOMY-Betrieb

- Starten Sie den Vorgang bei ausgeschalteter Klimaanlage ab Schritt 1. Bei laufender Klimaanlage starten Sie ab Schritt 2.

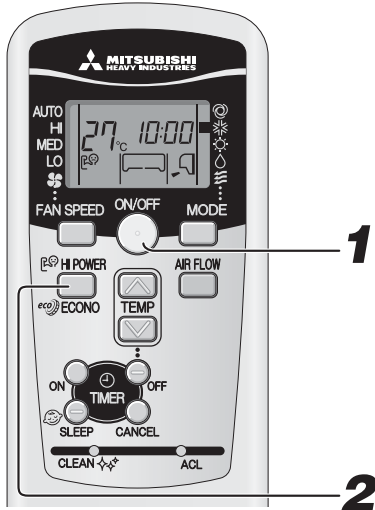

## 1

Drücken Sie das ON/OFF-Taste.

## 2

Drücken Sie das HI POWER/ECONO-Taste.

- **Wenn die Betriebsart AUTO, COOL oder HEAT ist**  
Jedes Mal, wenn der HI POWER/ECONO-Schalter gedrückt wird, wird die Anzeige in folgender Reihenfolge weitergeschaltet:



- **Wenn der Betriebsmodus DRY oder PROGRAM TIMER ist**

Jedes Mal, wenn der HI POWER/ECONO-Schalter gedrückt wird, wird die Anzeige in folgender Reihenfolge weitergeschaltet:

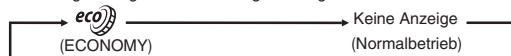

## HIGH POWER-Betrieb

Drücken der Taste HI POWER/ECONO (HOCHLEISTUNGS-/ENERGIESPARMODUS) intensiviert die Betriebsleistung und initiiert 15 Minuten lang einen starken Kühl- oder Heizbetrieb. Die Fernbedienung zeigt an und die Anzeige FAN SPEED (LÜFTERDREHZAHLE) erlischt.

### ANMERKUNG

- Während dem HIGH POWER-Betrieb wird die Raumtemperatur nicht kontrolliert. Wenn dadurch übermäßiges Kühlen oder Heizen verursacht wird, drücken Sie die Taste HI POWER/ECONO erneut, um den HIGH POWER-Betrieb abzubrechen.
- Der HIGH POWER-Betrieb ist während der Entfeuchtung (DRY), während der Programmzeitschalter in Betrieb ist, nicht möglich.
- Wird der Betrieb HIGH POWER nach ON TIMER eingestellt, beginnt der HIGH POWER-Betrieb ab der eingestellten Zeit.
- Nach dem HIGH POWER-Betrieb ist eventuell das Geräusch von fließendem Kühlmittel zu hören.
- Wenn die folgenden Betriebsarten eingestellt sind, wird der HIGH POWER-Betrieb abgebrochen.
  - ① Wenn die HI POWER/ECONO-Taste erneut gedrückt wird. (Der Betriebsmodus wechselt in den ECONOMY-Betrieb.)
  - ② Wenn die Betriebsart geändert wird.
  - ③ Wenn seit Start des HIGH POWER-Betriebs 15 Minuten vergangen sind.
- Funktioniert nicht bei ausgeschalteter Klimaanlage.

## ECONOMY-Betrieb

Das Drücken der Taste HI POWER/ECONO betreibt das Gerät im Sparbetrieb, um ein übermäßiges Kühlen oder Heizen zu vermeiden. Das Gerät arbeitet um 1,5 °C höher als die eingestellte Temperatur während des Kühlens und um 2,5 °C niedriger während dem Heizen. Die Fernbedienung zeigt an und die Anzeige FAN SPEED (LÜFTERDREHZAHLE) erlischt.

### ANMERKUNG

- Das Gerät wechselt in den ECONOMY-Betrieb, wenn das Klimagerät das nächste Mal in folgenden Fällen läuft:
  - ① Wenn das Klimagerät während des ECONOMY-Betriebs durch die ON/OFF Taste angehalten wird.
  - ② Wenn das Klimagerät im SLEEP- oder AUSSCHALTTIMER-Betrieb gestoppt wird.
  - ③ Wenn der SELF CLEAN Betrieb endet.
- Wenn die folgenden Betriebsarten durchgeführt werden, wird der ECONOMY-Betrieb abgebrochen.
  - ① Wenn die HI POWER/ECONO-Taste erneut gedrückt wird.
  - ② Wenn die Betriebsart von DRY-Betrieb (Trocknen) zu FAN-Betrieb (Lüfter) geändert wird.
- Funktioniert nicht bei ausgeschalteter Klimaanlage.

# SELF CLEAN-Betrieb

- Der SELF CLEAN-Betrieb sollte nach dem AUTO-, COOL- und DRY-Betrieb ausgeführt werden, um die Feuchtigkeit aus dem Inneren des Innengeräts zu entfernen und das Wachstum von Schimmel und Bakterien zu kontrollieren.



## 1

Um den SELF CLEAN-Betrieb zu aktivieren, drücken Sie das CLEAN-Schalter mithilfe einer Kugelschreiberspitze.

Jedes Mal, wenn der SELF CLEAN-Schalter gedrückt wird, wird die Anzeige in folgender Reihenfolge weitergeschaltet:

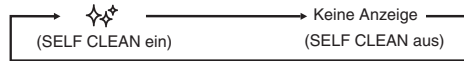

### ANMERKUNG

- Nach Ablauf von zwei Stunden wird der SELF CLEAN-Betrieb automatisch beendet. Um die Klimaanlage sofort auszuschalten, drücken Sie die Taste ON/OFF.
- Der SELF CLEAN-Betrieb wird nicht durchgeführt, nachdem HEAT, FAN, OFF TIMER und SLEEP-Vorgänge beendet wurden.
- Der Lüfter des Innengeräts läuft im SELF CLEAN-Betrieb ungefähr zwei Stunden.
- Das RUN-Licht leuchtet beim SELF CLEAN-Betrieb auf.

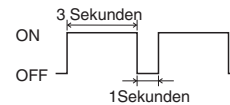

- Durch Drücken der SLEEP-Taste beim SELF CLEAN-Betrieb wird der SELF CLEAN-Betrieb aufgehoben und das Gerät schaltet dann selber auf SLEEP-Betrieb um.
- Dies ist nicht eine Funktion zum Entfernen von Schimmel, Keimen oder Schmutzresten, die am Gerät anhaften.

# Automatischer Autowiederaufnahmefunktion

- Die Neustartfunktion bei Stromausfall ist eine Funktion, die den Betriebszustand des Klimageräts unmittelbar vor dem Ausschalten durch einen Stromausfall aufzeichnet, und dann nach der Wiederherstellung der Stromzufuhr den Betrieb automatisch genau an diesem Punkt wieder aufnimmt.
- Die nachstehenden Einstellungen werden annulliert:
  - ① Timereinstellungen
  - ② HIGH POWER-Betrieb

### ANMERKUNG

- Diese Funktion ist von Werk aus aktiviert. Wenden Sie sich an Ihren Fachhandler, wenn diese Funktion ausgeschaltet werden muß.
- Tritt ein Stromausfall auf, werden die Timer-Einstellungen gelöscht. Stellen Sie dann den Timer neu ein.

# Wartung

## Vor der Wartung

Trennen Sie das Gerät von der Stromversorgung.



- Verschütten Sie keine Flüssigkeit auf dem Gerät.
- Berühren Sie die Aluminiumlamellen am Wärmetauscher nicht.
- Sie sollten fest auf einer Stufenleiter oder auf einem stabilen Gegenstand stehen, wenn Sie die Einlaßklappe und den Filter entfernen.

Verwenden Sie nicht Folgendes:

- Heißes Wasser (40 °C oder mehr). Hierdurch kann das Gerät deformiert oder gebleicht werden.
- Petroleum, Farbverdünner, Benzin oder Reinigungsmittel, usw. Hierdurch kann das Gerät deformiert oder zerkratzt werden.

## Während der Betriebsaison

### Luftfilter reinigen

#### 1 Luftfilter herausnehmen

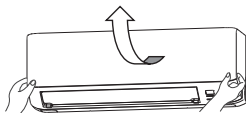

### Standardzwischenraum einmal in zwei Wochen

- Heben Sie die Lufteinlassabdeckung nach vorne ab.
- Halten Sie Knöpfe an beiden Seiten leicht fest und etwas anheben, um die Abdeckung nach vorne hochzuheben.



#### 2 Reinigung

Bei stark verschmutztem Filter Reinigung mit etwa 30 °C warmem Wasser, danach gut abtrocknen.

#### ACHTUNG

- Filter nicht in kochendem Wasser reinigen.
- Nicht über offener Flamme trocknen.
- Behutsam herausnehmen.



#### 3 Wiedereinsetzen des Luftfilters

- Den Filter auf beiden Seiten leicht festhalten und fest einsetzen.
- Ein Betrieb ohne Luftfilter wird zum Verstauben des Geräts führen und könnte eine Beschädigung verursachen.

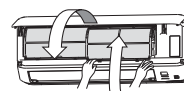

### Reinigung des Gerätes

- Das Gerät mit einem weichen, trockenen Tuch oder einem Staubsauger reinigen.
- Bei stark verschmutztem Gerät kann man auch eine warme Reinigungslösung verwenden.

### Reinigen der Lufteinlaßklappe

- Die Klappe kann mit Wasser abgewaschen werden. Nach dem Waschen mit Wasser die Feuchtigkeit von der Klappe wischen und es an einem vor direkten Sonnenlicht geschützten Ort trocknen lassen.

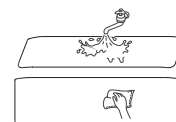

## Öffnen und Schließen der Lufteinlassklappe

### Öffnen

Platzieren Sie Ihre Finger an den Ecken der beiden Seiten der Klappe und ziehen Sie die Klappe nach oben, bis sie etwa um 70 Grad geöffnet ist.

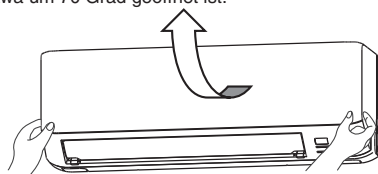

### Schließen

Drücken Sie gleichmäßig auf beide Ecken der Klappe und drücken Sie dann leicht auf die Mitte.

## Abnehmen und Einsetzen der Lufteinlassklappe

### Herausnehmen

Zur Reinigung oder für andere Zwecke wird die Lufteinlassklappe um 90 Grad aufgeklappt und dann nach vorne herausgezogen.

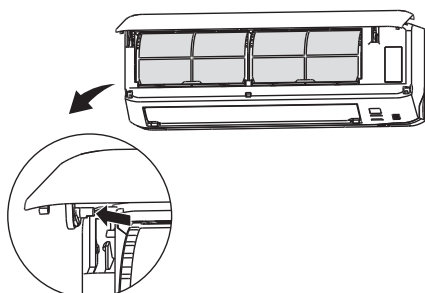

### Installation

Setzen Sie den Arm der Klappe in die Öffnung auf der Vorderseite der Abdeckung, aus der unten abgebildeten Position, halten Sie die Klappe an beiden Enden des unteren Teils fest, führen Sie sie langsam nach unten und drücken Sie sie dann leicht, bis der Riegel einrastet.

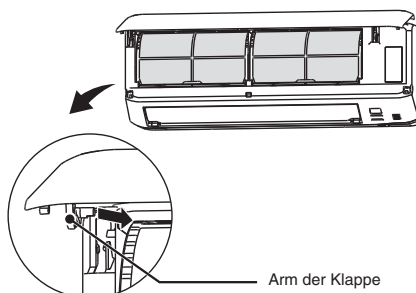

**ANMERKUNG**

- Bei Betrieb mit einem stark verschmutzten Luftfilter verstärkt sich das Betriebsgeräusch und wird mehr Strom verbraucht. Luftfilter daher regelmäßig reinigen.

**Bei Ende der Saison****1 Führen Sie den Lüfterbetrieb 2 bis 3 Stunden lang durch.**

Das Innere des Gerätes trocknen.

**2 Schalten Sie das Gerät ab und trennen Sie es von der Stromversorgung.**

Das Gerät verbraucht im Ruhezustand etwa 4 Watt. Durch das Trennen von der Stromversorgung sparen Sie Energie und Kosten.

**3 Filter reinigen und erneut einsetzen.****4 Innen- und Außengerät reinigen.****5 Batterien aus der Fernbedienung entfernen.****Bei Saisonbeginn****1 Stellen Sie sicher, dass die Verkabelung für die Erdung nicht beschädigt oder durchtrennt ist.****2 Stellen Sie sicher, dass an der Basisstruktur des Außengeräts keine Korrosion oder Rost vorhanden ist.****3 Stellen Sie sicher, dass keine Hindernisse den Luftfluss rund um den Lufteinlass und Auslassöffnungen der Innen- und Außeneinheiten behindern.****4 Schalten Sie das Gerät ein.****5 Batterien in die Fernbedienung einsetzen.**

# Richtige Installation

## Angemessene Installation

- Entfernen Sie alle Hindernisse vor der Inneneinheit, die eine einwandfreie Ventilation und Funktionalität beeinflussen könnten.
- Installieren Sie das Gerät nicht an folgenden Plätzen:
  - Wo die Gefahr von austretendem und brennbarem Gas vorhanden ist.
  - Wo erhebliche Ölspritzer auftreten.
- Eine Stelle, wo korrosives Gas gewonnen wird (Mineralquellen usw.) oder wo die Anlage salzhaltigen Seebrisen ausgesetzt ist (Küste usw.) Wenden Sie sich an Ihren Lieferanten.
- Das Klimagerät und die Fernbedienung muss mindestens einen Meter vom Fernsehgerät oder Radio entfernt sein.
- Leiten Sie das Entfeuchtungswasser vom Innengerät zu einer gutem Abflußstelle.

## Achten Sie auf das Betriebsgeräusch

- Bei Installation des Gerätes darauf achten, daß die Stelle das Gewicht des Gerätes gut tragen kann und das Betriebsgeräusch nicht durch Schwingung der Anlage verstärkt wird. Falls im Gebäude Vibrationen übertragen werden, befestigen Sie das Gerät mit Hilfe von Schwingungsdämpfern zwischen dem Gerät und den Halterungen.
- Wählen Sie eine Stelle, an der die Kalt- und Warmluft und Betriebsgeräusche der Innen- und Außeneinheit, der Nachbarschaft keine Unannehmlichkeiten bereiten.
- Vermeiden Sie alle Behinderungen nahe dem Luftein- und -auslaß der Außenanlage. Hierdurch kann Fehlfunktion und Verstärkung des Betriebsgeräusches verursacht werden.
- Bei irgendwelchen ungewöhnlichen Geräuschen während des Betriebes Ihren Lieferanten benachrichtigen.

## Inspektion und Wartung

Je nach Betriebsumgebung kann das Innere des Klimageräts nach ein paar Jahren im Einsatz verschmutzt sein. Das reduziert die Leistung. Zusätzlich zur normalen Reinigung empfehlen wir Inspektion und Wartung. (Das kann dazu führen, dass Ihr Klimagerät länger und zuverlässiger arbeiten wird.)

- Erkundigen Sie sich bei Ihrem Lieferanten nach einem Inspektions- und Wartungsvertrag.
- Wir empfehlen eine Inspektion und Wartung außerhalb der Saison.
- Wenn die Versorgungsleitung des Gerätes beschädigt ist, darf diese nur von einer vom Hersteller ausgestatteten Instandsetzungsfirma ausgetauscht werden, da zu diesem Zweck spezielle Werkzeuge erforderlich sind.

# Fehlersuche

Vor einem Service-Anruf folgende Kontrollen ausführen.

### Das Klimagerät funktioniert überhaupt nicht.

- Ist der Strom angeschaltet?
- Steht der TIMER in „ON“ Position?
- Ist der Strom abgeschaltet oder eine Sicherung kaputt?

### Ungenügende Kühl- oder Heizleistung

- Haben Sie den Thermostat auf die angemessene Temperatur gestellt?
- Ist das Luftfilter sauber (nicht verstopft)?
- Haben Sie irgendwelche Türen oder Fenster geöffnet?
- Bekommt der Raum direkte Sonneneinstrahlung?
- Ist eine andere Wärmequelle im Raum?
- Sind zu viele Personen im Raum?

Wenn das Klimagerät nach Überprüfung der links genannten Punkte nicht einwandfrei funktioniert, oder wenn Sie nach dem Durchlesen von Seite 22 irgendwelche Zweifel haben, oder wenn sich etwas von dem ereignet, das unten dargestellt wird, sollten Sie den Strom abschalten und Ihren Lieferanten benachrichtigen.

# Wenden Sie sich an Ihren Fachhändler

■ In folgenden Situationen sofort den Strom abschalten und den Lieferanten benachrichtigen:

- Ständige Betätigung des Schalters oder der Sicherung.
- Das Kabel wird heiß.  
Die Kabelisolierung ist gebrochen.
- Der Fernseher, das Radio oder anderes Gerät wird gestört.
- Ein Schalter funktioniert nicht einwandfrei.
- Während des Betriebs ist ein ungewöhnliches Geräusch zu vernehmen.
- Wenn Störungen auftreten, schalten Sie das Gerät ab und schalten Sie es nach 3 Minuten wieder ein. Schalten Sie das Gerät mittels der Fernbedienung (ON/OFF) ein und wieder aus und die Abweichung besteht weiterhin.
- Die RUN und TIMER-Leuchten auf der Geräteanzeige blinken schnell (0,5 Sekunden ON, 0,5 Sekunden OFF) oder die Leuchten sind ausgeschaltet.

# Hinweis

## Luftstrom

<p><b>Zu Beginn des HEATING-Betriebs wird keine Luft ausgeblasen.</b></p> <p style="text-align: right;">RUN Licht blinkt langsam (1,5 Sekunden ON, 0,5 Sekunden OFF)</p>	<p>Der Luftstrom stoppt zur Vorbeugung gegen das Ausblasen von kühler Luft, während der Raumwärmeaustauscher sich erwärmt. (2-5 Minuten)</p>
<p><b>Es wird für 5 bis 15 Minuten keine Luft ausgeblasen oder es wird für einen kurzen Moment während des HEATING-Betriebs kühle Luft ausgeblasen.</b></p> <p style="text-align: right;">RUN Licht blinkt langsam (1,5 Sekunden ON, 0,5 Sekunden OFF)</p>	<p>Bei niedriger Außentemperatur und hoher Luftfeuchtigkeit startet mitunter die Entfrostung der Anlage automatisch. Etwas abwarten. Während des Entfrostens kann etwas Dampf oder Wasser aus der Außenanlage kommen.</p>
<p><b>Zu Beginn des DRY-Betriebs wird keine Luft ausgeblasen.</b></p> <p style="text-align: right;">(RUN Licht brennt)</p>	<p>Der Innenventilator stoppt gelegentlich zum Schutz gegen Wiederverdunstung von entfeuchtetem Dunst und zur Energieeinsparung.</p>

## Geräusche

<p><b>Gurgelnde Geräusche.</b></p>	<p>Dies wird von durch das Gerät strömende Kältemittel verursacht.</p>
<p><b>Knackende Geräusche.</b></p>	<p>Verursacht durch Ausdehnung oder Zusammenziehung im System.</p>
<p><b>Sie hören ein zischendes oder klickendes Geräusch.</b></p>	<p>Dies wird durch die Funktion der Kältemittelsteuerventile oder elektrischen Bauteile verursacht.</p>
<p><b>Die Außenanlage gibt ein pfeifendes Geräusch von sich.</b></p>	<p>Dies bedeutet, dass sich die Drehzahl des Kompressors erhöht oder verringert.</p>

## Sonstiges

<p><b>Das Gerät kann nach dem Anhalten nicht sofort wieder gestartet werden.</b></p> <p style="text-align: right;">(RUN Licht ist an)</p>	<p>Ein Neustart ist nach dem Anhalten des Betriebs für drei Minuten gesperrt, um das Gerät zu schützen.</p> <p>Nach dem 3-Minuten-Schutz startet der Mikrocomputer wieder automatisch.</p>
<p><b>Im COOL-Betrieb tritt etwas Dampf aus.</b></p>	<p>Dies kann auftreten, wenn die Raumtemperatur und die Feuchtigkeit sehr hoch sind und verschwindet wieder, sobald die Temperatur und die Luftfeuchtigkeit gesunken sind. Schließen Sie alle Türen und Fenster, damit keine Feuchtigkeit von außen eindringt.</p>
<p><b>Auftreten von Geruch.</b></p>	<p>Die während des Betriebs ausgeblasene Luft kann eventuell riechen. Dieser Geruch wird durch Rückstände von Rauch- und Kosmetik in der Inneneinheit verursacht.</p>
<p><b>Nach einem Stromausfall startet das Gerät nicht neu, auch wenn wieder Strom vorhanden ist.</b></p>	<p>Falls der automatische Neustart nicht aktiviert ist, wird das Gerät nicht automatisch starten. Zur Betriebseinschaltung die Fernbedienung benutzen.</p>
<p><b>Signale der Fernbedienung werden nicht empfangen.</b></p>	<p>Ursache des Nichtempfangs der Signale kann sein, daß die Fernbedienung direkter Sonnenstrahlung oder starkem Licht ausgesetzt ist. In diesem Fall die Einwirkung der Sonne oder des starken Lichtes verhindern.</p>
<p><b>Feuchtigkeitsniederschlag auf dem Luftausblasgrill.</b></p>	<p>Wenn das Gerät längere Zeit bei hoher Luftfeuchtigkeit arbeitet, kann sich auf dem Ausblasgrill Feuchtigkeit bilden und herabtropfen.</p>
<p><b>Das Gebläse stoppt nicht sofort nach dem Stoppen des Betriebs des Geräts.</b></p>	<p>Innengebläse: Das Gebläse stoppt nicht nach 2 Stunden, wenn der SELF CLEAN-Betrieb eingestellt ist.</p> <p>Außengebläse: Das Gebläse stoppt nicht für etwa 1 Minute, um das Gerät zu schützen.</p>
<p><b>Das RUN-Licht leuchtet auch nach gestopptem Betrieb weiter.</b></p>	<p>Das RUN-Licht leuchtet beim SELF CLEAN-Betrieb auf. Das RUN-Licht erlischt beim Ende des SELF CLEAN-Betriebs.</p>

# Selbstdiagnosefunktion

Wir sind ständig bemüht, unseren Kundendienst durch Einbau von Prüfmöglichkeiten zu verbessern, die die jeweilige Fehlerquelle aufzeigen:

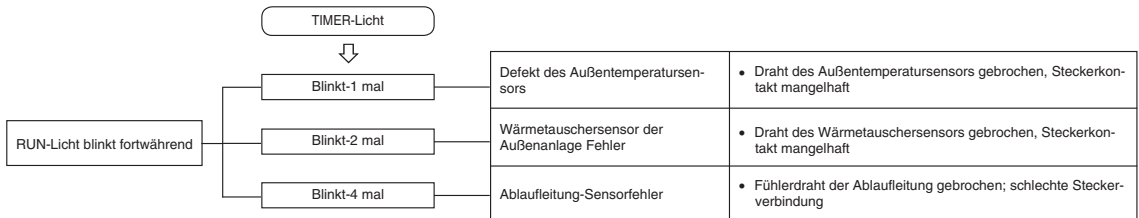
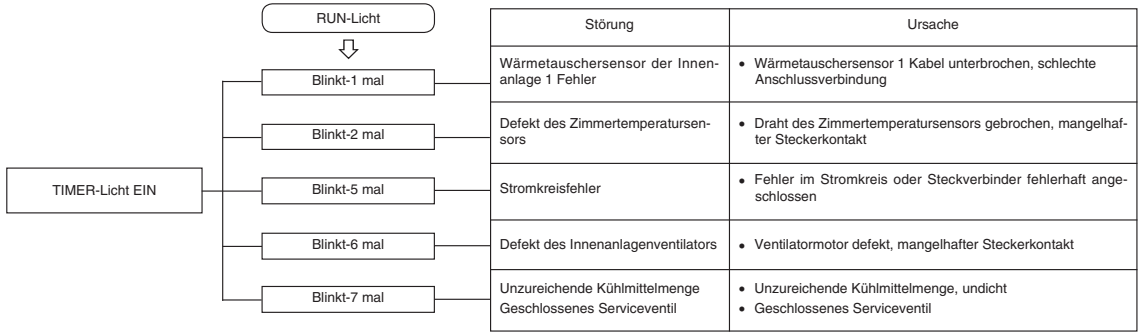







---

**MITSUBISHI HEAVY INDUSTRIES THERMAL SYSTEMS, LTD.**

16-5 Konan 2-chome, Minato-ku, Tokyo, 108-8215, Japan  
<http://www.mhi-mth.co.jp/en/>

**MITSUBISHI HEAVY INDUSTRIES AIR-CONDITIONING EUROPE, LTD.**

5 The Square, Stockley Park, Uxbridge, Middlesex, UB11 1ET, United Kingdom  
Tel : +44-333-207-4072  
Fax: +44-333-207-4089  
<http://www.mhiae.com/>