

# USER'S MANUAL

## AIR-CONDITIONER

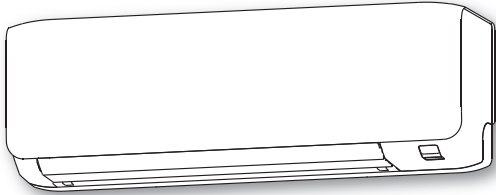

SRK20ZT-WA  
SRK25ZT-WA

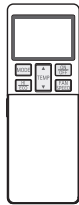

USER'S MANUAL **ENGLISH**

AIR-CONDITIONER

BRUGERVEJLEDNING **DANSK**

KLIMAANLÆG

BRUKSANVISNING **NORSK**

KLIMAANLEGG

KÄYTTÄJÄN KÄSIKIRJA **SUOMI**

ILMASTOINTILAITE

ANVÄNDARHANDBOK **SVENSKA**

LUFTVÄRMEPUMP

CE



Tak, fordi du købte et Mitsubishi HEAVY INDUSTRIES THERMAL SYSTEMS, LTD. Klima anlæg. For at opnå den bedste langsigtede ydeevne, venligst læs og følg denne brugervejledning omhyggeligt, før klima anlægget tages i anvendelse. Opbevar venligst brugervejledningen et sikkert sted efter gennemlæsning, og slå op i den i forbindelse med operationelle spørgsmål eller i tilfælde af uregelmæssigheder.



Dit klima anlæg er mærket med dette symbol. Det betyder, at affald fra elektronik og elektronisk udstyr (WEEE som i direktiv 2012/19/EU) ikke bør blandes med almindeligt husholdningsaffald. Klima anlæg bør behandles på et godkendt behandlingsanlæg med henblik på genbrug, genvinding og nyttiggørelse og må ikke bortskaffes i den kommunale affaldsstrøm. Kontakt venligst installatøren eller den lokale myndighed for yderligere oplysninger.



Dette symbol, der er trykt på batterierne, der er vedhæftet til dit klima anlæg, er information til slutbrugere i henhold til EU-direktiv 2006/66/UE, artikel 20, bilag II. Batterier bør bortskaffes adskilt fra almindeligt husholdningsaffald, når de er udtjente. Hvis et kemisk symbol er trykt under symbolet vist som ovenfor, betyder dette kemiske symbol, at batterierne indeholder et tungmetal i en bestemt koncentration. Dette vil blive angivet således:  
Hg:kviksølv(0,0005 %), Cd:cadmium(0,002 %), Pb:bly(0,004 %)  
Bortskaf venligst batterier korrekt på dit lokale center for indsamling, eller genbrugscenter.

**DANSK**



Lydtrykkniveauet for udbredelse fra hver indendørs og udendørs enhed er under 70 dB(A).

## Indhold

Sikkerhedsforanstaltninger .....	2	ON TIMER + OFF TIMER funktion .....	20
Tips til effektiv drift .....	7	ALLERGEN KONTROL funktion.....	20
Navn på hver del og dens funktion .....	8	WEEKLY TIMER funktion .....	21
Fjernbetjening.....	10	HØJ EFFEKT/ØKONOMI funktion.....	25
Driftsfejl med fjernbetjeningen.....	10	NIGHT SETBACK funktion .....	26
Midlertidig driftshandling.....	10	SILENT funktion .....	26
Installation af to klima anlæg i samme rum ...	11	MENU funktion	
Børnesikring .....	11	Indstilling af trådløs LAN-forbindelse .....	27
Indstilling af luftflows retning.....	12	Indstilling af lysstyrken på displayet.....	27
Drifts- og displaysektion til fjernbetjening .....	13	SELVRENSNINGS funktion.....	28
Indstilling af nuværende tid .....	14	Ventilator kontrol i opvarmningstermo -	
AUTO-mode.....	14	FRA.....	29
Temperaturjustering i AUTO-mode .....	15	PRESET funktion.....	30
VENTILATORHASTIGHED.....	15	Indstilling af trådløs LAN-kommunikation...31	
KØLE-/VARME-/AFFUGTNINGS-/		Initialisering af trådløs LAN-grænseflade...31	
VENTILATOR funktion .....	16	Vedligeholdelse .....	32
Driftstemperaturområde for klima anlæg .....	16	Korrekt installation .....	34
Egenskaber ved VARME-drift .....	16	Fejlfinding .....	34
Justering af luftflow-retning.....	17	Bemærk .....	34
3D AUTO funktion.....	17	Kontakt din forhandler.....	36
SLEEP TIMER funktion .....	18	Automatisk genstart.....	36
OFF TIMER funktion.....	18	Om Multi-klima anlægget.....	36
ON TIMER funktion.....	19	Selvdiagnosefunktion .....	37
SLEEP TIMER + ON TIMER funktion.....	19		



# Sikkerhedsforanstaltninger



- Inden du begynder at bruge systemet, skal du læse disse sikkerhedsforanstaltninger omhyggeligt for at sikre korrekt drift af systemet.
- Når du har læst denne brugervejledning, skal du opbevare den sikkert. Hvis en anden tager over som bruger, skal du sørge for, at vejledningen også gives videre til den nye bruger.

 <b>ADVARSEL</b>	Angiver en potentielt farlig situation, som, hvis den ikke undgås, kan resultere i alvorlige konsekvenser såsom død eller alvorlig personskade.
 <b>FORSIGTIG</b>	Angiver en potentielt farlig situation, som, hvis den ikke undgås, kan resultere i personskade eller skade på ejendom.

Overhold disse forholdsregler med stor omhu, da de er afgørende for din sikkerhed.

- Symboler, der vises ofte i teksten, har følgende betydning:

	<b>Strengt forbudt</b>		<b>Overhold instruktioner med stor omhu</b>		<b>Giv ordentlig jordforbindelse</b>
---	------------------------	---	---	---	--------------------------------------

	<b>Brugervejledningen bør læses omhyggeligt.</b>		<b>Servicepersonale bør håndtere dette udstyr ved at jævnføre installationsvejledningen.</b>
	<b>Der medfølger oplysninger i brugervejledningen og/eller installationsvejledningen.</b>		

	<b>Dette udstyr bruger brændbare kølemidler. Hvis kølemidlet lækker ved en ekstern antændelseskilde, kan det antændes.</b>
---	--

## **ADVARSEL**

- Streng overholdelse af lokal lovgivning skal følges ved bortskaffelse af apparatet.
  - Brug ikke metoder til at øge afrimningsprocessen eller til at rengøre udover dem, som producenten anbefaler.
  - Apparatet skal opbevares i et rum uden antændelseskilder, som kører uafbrudt (eksempelvis åben ild, tændt gasapparat eller elvarmeapparat i drift).
  - Må ikke gennemhulles eller brændes.
  - Vær klar over, at kølemidler ikke nødvendigvis kan lugtes.
  - Apparatet bør opbevares i et godt ventileret område, hvor rummets størrelse svarer til arealet specificeret til drift.
  - Personalet til service skal have nationale kvalifikationer eller andre, relevante kvalifikationer.
  - Indendørsenheden skal opbevares i et rum med et areal på mindst 4,0 m<sup>2</sup>.\*
- \*Denne værdi er for et single split system. I tilfælde af multisystem jævnføres installationsarket for udendørsenheden.

■ FORHOLDSREGLER VED INSTALLATION

 <b>ADVARSEL</b>	
	<ul style="list-style-type: none"><li>• <b>Systemet er beregnet til husholdnings- og privat brug.</b> Hvis det bruges i hårde miljøer, såsom på en arbejdsplads, kan udstyret fungere dårligt.</li></ul>
	<ul style="list-style-type: none"><li>• <b>Systemet skal installeres af forhandleren eller en kvalificeret installatør.</b> Det er ikke tilrådeligt at installere systemet selv, da fejlhåndtering kan forårsage lækage af vand, elektrisk stød eller brand.</li></ul>

 <b>FORSIGTIG</b>	
	<ul style="list-style-type: none"><li>• <b>Anlægget må ikke installeres, hvor der kan lække brændbar gas.</b> Gasudslip kan forårsage brand.</li></ul>
	<ul style="list-style-type: none"><li>• <b>Sørg for, at en fejlstrømsafbryder er installeret.</b> Hvis du ikke installerer en fejlstrømsafbryder, kan du få elektrisk stød.</li><li>• <b>Sørg for at installere afløbsslangen ordentligt, så alt vandet drænes.</b> Forkert installation kan føre til, at vandet drypper ind i rummet, hvilket resulterer i våde møbler.</li></ul>
	<ul style="list-style-type: none"><li>• <b>Sørg for, at systemet er korrekt jordet.</b> Jordledningen må aldrig forbindes til et gasrør, vandrør, en lynafleder eller en telefonjordledning. Ukorrekt montering af jordledningen kan forårsage elektrisk stød.</li></ul>

Dette produkt indeholder fluorholdige drivhusgasser.

- Luft ikke R32 i atmosfæren: R32 er en fluorholdig drivhusgas med et globalt opvarmingspotentiale (GWP) = 675.

Der henvises til et mærkat på udendørsenheden for vægten af fluorholdig drivhusgas og CO<sub>2</sub>-ækvivalent.

■ FORHOLDSREGLER VED DRIFT

 **ADVARSEL**



- **Børn må ikke lege med klimaanlægget.**
- **Udsæt ikke dig selv for den afkølede luft i en længere periode.**  
Dette kan påvirke din fysiske tilstand og forårsage sundhedsproblemer.
- **Rengøring og vedligeholdelse må ikke foretages af børn uden opsyn.**
- **Stik ikke noget ind i luftblæseren.**  
Dette kan forårsage skade, da den interne ventilator roterer ved høj hastighed.



- **Dette klimaanlæg kan bruges af børn fra 8 år og derover og personer med nedsat fysisk, sensorisk eller psykisk funktionsevne eller med manglende erfaring og viden, hvis de er blevet vejledt eller instrueret i brugen af anlægget på en sikker måde og forstår de farer, der er involveret.**
- **Opbevar altid fjernbetjeningen ude af børns rækkevidde.**  
Hvis dette ikke overholdes, kan det medføre, at batterierne bliver slugt eller andre ulykker.

 **FORSIGTIG**



- **Brug kun godkendte sikringer.**  
Brug af stål eller kobbertråd i stedet for en godkendt sikring er strengt forbudt, da det kan forårsage systemsvigt eller brand.
- **Brug aldrig kontakterne med våde hænder.**  
Det kan resultere i elektrisk stød.
- **Sving ikke fra indendørsenheden.**  
Hvis indendørsenheden falder ned, kan du komme til skade.
- **Anbring ikke brandfarligt insekticid eller spraymaling i nærheden af klimaanlægget, og spray heller ikke direkte på systemet.**  
Dette kan resultere i brand.
- **Udsæt ikke apparater med forbrændingsmotorer direkte for klimaanlæggets luftflow.**  
Apparatet med forbrændingsmotor vil muligvis fungere forkert.
- **Vask ikke klimaanlægget med vand.**  
Det kan resultere i elektrisk stød. Anvendelse af en højtryksrenser kan beskadige aluminiumslamellerne, hvilket resulterer i formindsket ydeevne.
- **Må ikke anvendes til konservering af fødevarer, planter eller dyr, præcisionsenheder eller kunstværker.**  
Systemet er kun beregnet til brug i almindelige indendørsrum. Enhver anden brug af systemet kan beskadige kvaliteten af fødevarer mv.
- **Placer ikke noget, der indeholder vand, som f.eks. vaser, oven på enheden.**  
Vand, der kommer ind i enheden, kan beskadige isoleringen og dermed forårsage elektrisk stød.
- **Installer ikke klimaanlægget, hvor luftflowets retning er rettet direkte mod planter eller dyr.**  
Dette vil skade deres helbred.
- **Undgå at træde/sidde på enheden eller lægge noget på den.**  
Hvis enheden falder ned eller ting falder ned fra den, kan der forekomme personskade.
- **Efter en lang periode med brug skal du kontrollere enhedens støttestruktur regelmæssigt.**  
Hvis du ikke reparerer eventuelle skader med det samme, kan enheden falde ned og forårsage personskade.

### ⚠ FORSIGTIG



- **Rør ikke ved aluminiumslamellerne på varmeveksleren.**  
Det kan resultere i skader.
- **Placer ikke elektriske husholdningsapparater eller husholdningsartikler neden under indendørs- eller udendørsenhederne.**  
Kondens, der drypper fra enheden, kan plette objekter og forårsage ulykker eller elektrisk stød.
- **Anvend ikke systemet uden luftfilteret.**  
Dette kan forårsage funktionsfejl i systemet som følge af tilstopning af varmeveksleren.
- **Sluk ikke for strømkilden umiddelbart efter standsning af driften.**  
Vent mindst 5 minutter, ellers er der en risiko for vandlækage eller nedbrud.
- **Styr ikke systemet med hovedafbryderen.**  
Dette kan forårsage brand eller vandlækage. Desuden kan ventilatoren starte uventet, hvilket kan forårsage personskade.
- **Hæld ikke væske ind i enheden, og sæt ikke vandbeholdere på enheden.**  
Vand, der kommer ind i enheden, kan beskadige isoleringen og dermed forårsage elektrisk stød.



- **Hvis du driver klimaanlægget sammen med et forbrændingsapparat, skal du jævnligt ventilere den indendørs luft.**  
Utilstrækkelig ventilation kan medføre ulykker på grund af iltmangel.
- **Stå sikkert på en trapestige eller et andet stabilt objekt ved fjernelse af indløbspanel og filtre.**  
Hvis dette ikke overholdes, kan det medføre skade, ved at ustabile objekter vælter.
- **Når du rengør klimaanlægget, skal du stoppe enheden og slukke for strømmen.**  
Åbn aldrig panelet, mens den interne ventilator roterer.
- **Placer ikke genstande nær udendørsenheden og sørg for, at der ikke samles blade omkring enheden.**  
Hvis der er objekter eller blade omkring udendørsenheden, kan små dyr komme ind og i kontakt med elektriske dele og dermed forårsage sammenbrud, røg eller brand.
- **Kontakt din forhandler for at rengøre inde i indendørsenheden. Forsøg ikke at gøre det selv.**  
Anvendelse af et ikke-godkendt rengøringsmiddel eller en forkert vaskemetode kan beskadige enhedens plastikkomponenter og forårsage utætheder. Skade, røg eller brand også forekomme, hvis rengøringsmidler kommer i kontakt med elektriske dele eller enhedens motor.
- **Stop enheden og sluk for strømmen, hvis du hører torden, eller der er fare for lynnedslag.**  
Dette kan beskadige enheden.
- **Hvis strømkablet bliver beskadiget, skal du kontakte din forhandler eller en autoriseret installatør.**  
Hvis det ikke erstattes, kan det forårsage systemsvigt eller brand.

## ■ FORHOLDSREGLER I FORBINDELSE MED TRÅDLØST LAN

### ADVARSEL



- **Slå ikke trådløs LAN-kommunikation TIL nær udstyr med automatisk kontrol som f.eks. en automatisk dør eller brandalarmenhed.**  
Det kan forårsage et uheld på grund af fejlfunktion i udstyret.
- **Slå ikke trådløs LAN-kommunikation TIL på et hospital osv., hvor brugen af trådløse enheder er forbudt.**  
Det kan forårsage fejlfunktion i medicinsk udstyr på grund af en trådløs enhed.
- **Slå ikke trådløs LAN-kommunikation TIL nær en person med en pacemaker eller en implanteret defibrillator.**  
Det kan forårsage fejlfunktion i en medicinsk enhed.

### FORSIGTIG



- **Slå ikke trådløs LAN-kommunikation TIL nær en anden trådløs enhed, mikrobølgeovn, trådløs telefon, faxmaskine osv.**  
Det kan forårsage fejlfunktion i den trådløse enhed.
- **Når klimaanlægget betjenes udefra, skal statussen for enheden, dens periferi og personer i rummet bekræftes på forhånd.**  
Det kan forårsage skade på din helbred, kontaminering af husholdningsartikler eller have negativ effekt på dyr.
- **Hvis nogen befinder sig i rummet, skal vedkommende underrettes om, at klimaanlægget er ved at blive betjent udefra.**  
Det kan forårsage skade på dit helbred.



- **Kontrollér driftsstatussen regelmæssigt.**  
Pludselige ændringer i indendørs/udendørs temperatur kan være skadeligt for dit helbred.



### ■ FORHOLDSREGLER VED FLYTNING ELLER REPARATION

 <b>ADVARSEL</b>	
	<ul style="list-style-type: none"><li>• <b>Udfør ikke reparationer eller modifikationer selv. Kontakt forhandleren, hvis enheden skal repareres.</b> Hvis du reparerer eller ændrer enheden, kan det medføre vandlækage, elektrisk stød eller brand.</li></ul>
	<ul style="list-style-type: none"><li>• <b>Kontakt din forhandler for reparation.</b> Forkert reparation kan medføre elektrisk stød, brand mv.</li><li>• <b>I tilfælde af at klimaanlægget skal flyttes, skal du kontakte din forhandler eller en kvalificeret installatør.</b> Monteringsfejl kan forårsage vandlækage, elektrisk stød, brand mv.</li><li>• <b>Hvis du bemærker noget unormalt (lugten af brand/røg, o.l.), skal du stoppe systemet, slukke for strømmen og kontakte forhandleren.</b> Fortsat brug af systemet under unormale omstændigheder kan resultere i fejlfunktion, elektrisk stød, brand osv.</li><li>• <b>Hvis klimaanlægget ikke køler eller opvarmer rummet, kan der være en kølemiddellækage. Kontakt din forhandler.</b> <b>Hvis der skal tilføjes kølemiddel, skal du kontakte din forhandler for ordentlig vejledning.</b> Hvis kølemidlet kommer i kontakt med den nøgne hud, kan det forårsage hudskade. Hvis der inhaleres for meget kølegas, kan det medføre forringelse af nervefunktion med f.eks. svimmelhed og hovedpine eller forringelse af hjertefunktionen med f.eks. uregelmæssig hjerterytme og midlertidig hjertebanken. Hvis der uventet siver kølemiddel fra enheden hen på en varmeblæser, et komfur, en kogeplade eller en anden varmekilde, kan der genereres skadelige gasser.</li></ul>

## Tips til effektiv drift

■ Vær opmærksom på følgende for den mest økonomiske og optimale brug af enheden.

- **Indstilling af en passende rumtemperatur.**  
For høje eller for lave temperaturer er ikke godt for dit helbred og er også spild af elektricitet.
- **Rens filtrene hyppigt.**  
Tilstoppede filtre kan blokere luftflowet og forårsage mindre effektiv drift.  Side 32
- **Undgå direkte sollys og træk.**  
Undgå direkte sollys ved at trække gardiner eller persienner for under drift. Hold vinduer og døre lukket, undtagen under ventilation.
- **Juster luftflowets retning korrekt.**  
Juster op/ned og venstre/højre luftflow for at sikre en konstant rumtemperatur.
- **Brug kun enheden, når det er nødvendigt.**  
Brug timeren, for kun at bruge enheden, når det er nødvendigt.
- **Hold varmekilder væk ved køling.**  
Hold så vidt muligt varmekilder ude af rummet.

# Navn på hver del og dens funktion

## INDENDØRS ENHED

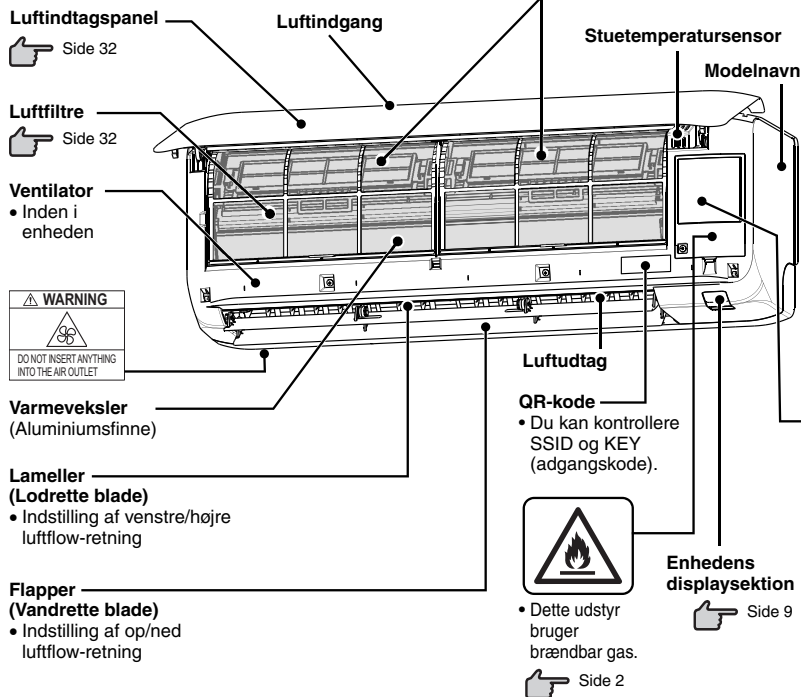

### Luftrensningsfilter

- Allergenfilter (lys orange)



Filterholder

- Fotokatalytisk vaskbart deodoriserende filter (orange)



Filterholder

### WARNING



Do not wash the inside of the air conditioner. Water leakage and permanent damage may result. Electrical hazard exists.



Caution, high voltage, shut off power before servicing fan and fan motor. Do not touch the terminal block.

By the following operation, forced cooling operation is possible. Isolate the power supply. Reconnect power supply. Hold the ON/OFF switch down for 5 seconds until you hear a beep.

## UDENDØRS ENHED

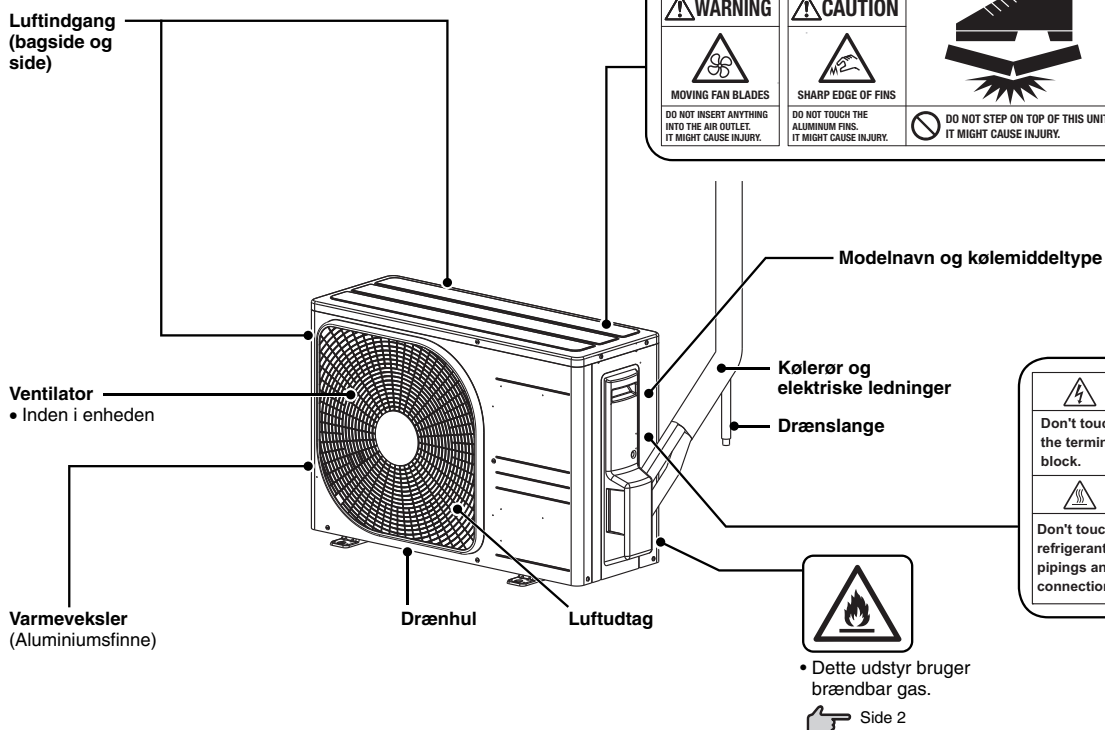

## ■ Navn på hver del og dens funktion

### Enhedens displaysektion

#### DRIFTSLAMPE (grøn)

- Lyser under driften.
- Blinker langsomt ved SELVRENSNING (3 sekunder TÆNDT, 1 sekund SLUKKET).

Side 28

- Blinker, når luftflowet standses, for at forhindre, at der blæses kold luft ud under opvarmningsfunktion. (1,5 sekunder TÆNDT, 0,5 sekund SLUKKET)

Side 34

#### Modtager til fjernbetjenings signaler

#### Enhedens tænd/sluk knap

Denne knap kan bruges til at tænde/slukke for enheden, når fjernbetjeningen ikke er tilgængelig.

Side 10

#### TIMER-lampe (gul)

Lyser under TIMER drift.

- DRIFTSLAMPE blinker hurtigt under ugyldig funktionsmode.

Side 36

### Tilbehør



Fjernbetjening



Fjernbetjeningsholder



Batteri × 2  
(R03 (AAA, Mikro))



Træskrue × 2  
(Til montering af fjernbetjeningsholder)



Allergenfilter  
(lys orange)



Fotokatalytisk vaskbart  
deodoriserende filter  
(orange)



Filterholder × 2

### BEMÆRK

#### • Lyd til fjernbetjening

Der høres en lyd (bip-bip), når

den forudindstillede temperatur er indstillet til 24 °C eller, AUTO driftstilstand er valgt eller, automatisk luftflow vælges (undtagen driftstilstand FAN (BLÆSER)).

Der høres en lyd (bip), når

klimaanlægget slukkes ved at trykke på ON/OFF knappen (bortset fra SELVRENSNINGS-tilstand).

Der høres en lyd (pip-pip), når

Indstilling af trådløs LAN-forbindelse,  
Indstilling af trådløs LAN-kommunikation.

#### Indstilling af luftflow

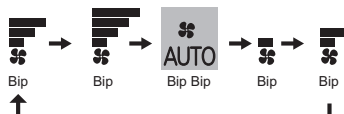

#### Forudindstillet temperatur



# Fjernbetjening

## Isætning af batterier

**1** Fjern dækslet.

**2** Isæt nye batterier.  
R03 (AAA, Mikro) x 2

Vær opmærksom på mærkerne (+ og -)

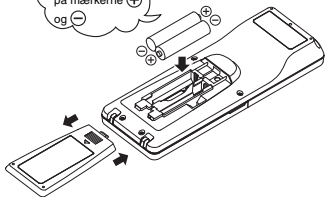

**3** Luk dækslet.

**4** Tryk på ACL kontakten med spidsen af en kuglepen.

Indstil det aktuelle klokkeslæt.

Side 14 Indstilling af  
aktuel tid Trin 2

### BEMÆRK

- Undlad at blande gamle og nye batterier eller forskellige typer batterier (mangan/alkalisk).
- Fjern batterierne, hvis fjernbetjeningen ikke bruges i en længere periode.
- Den anbefalede effektive periode for et batteri i overensstemmelse med JIS eller IEC er 6 til 12 måneder ved normalt brug. Hvis de anvendes længere, eller når der anvendes et uspecificeret batteri, kan der lække væske fra batteriet, hvilket kan resultere i funktionsfejl i fjernbetjeningen.
- Den anbefalede effektive periode er trykt på batteriet. Dette kan være kortere på grund af fremstillingstidspunktet for enheden. Dog kan batteriet stadig være i brugbar stand efter udløbet af den nominelle levetid.

■ Når displayet viser en unormal tilstand, tryk på ACL kontakten med spidsen af en kuglepen.

## Anvendelse af fjernbetjeningsholderen

Fjernbetjeningen kan fastgøres til en væg eller søjle ved at bruge fjernbetjeningsholderen. Før montering af fjernbetjeningen skal du kontrollere, at klimaanlægget modtager signalerne korrekt.

Til montering eller afmontering af fjernbetjeningen skal du flytte den op eller ned i holderen.

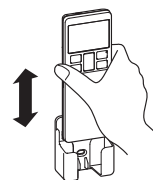

De følgende eksempler viser brugte batterier. Udskift batterierne med nye batterier.

- Modtagelsesbip udsendes ikke, når et signal transmitteres.
- Display forsvinder.

## Advarsel for fjernbetjening

### ⊘ Strengt forbudt

- |  |   |  |
|--|---|--|
| <ul style="list-style-type: none"><li>• Anbring ikke fjernbetjeningen i nærheden af steder med høje temperaturer, som fx el-tæpper eller komfurer.</li></ul> | <ul style="list-style-type: none"><li>• Efterlad ikke fjernbetjeningen udsat for direkte sollys eller andet stærkt lys.</li></ul> | <ul style="list-style-type: none"><li>• Tab ikke fjernbetjeningen. Håndter den med omhu.</li></ul>                       |
| <ul style="list-style-type: none"><li>• Placer ikke nogen forhindringer mellem fjernbetjeningen og enheden.</li></ul>  | <ul style="list-style-type: none"><li>• Undgå at spilde væske på fjernbetjeningen.</li></ul>                                      | <ul style="list-style-type: none"><li>• Anbring ikke tunge genstande på fjernbetjeningen, og trød ikke på den.</li></ul> |

# Driftsfejl med fjernbetjeningen

- Er batterierne ved at løbe tør?  
 "Indstilling af batterier" ovenstående.  
Udskift batterierne med nye, og prøv igen.
- Hvis driften mislykkes, kan du betjene enheden ved at køre en midlertidig driftshandling.  
 Se "Midlertidig driftshandling" for neden.  
Kontakt din forhandler for at få fjernbetjeningen kontrolleret.

# Midlertidig driftshandling

- Enhedens ON/OFF knap aktiverer ON/OFF midlertidigt, når fjernbetjeningen ikke anvendes.

### Driftsprogram

- DRIFTSTILSTAND : AUTO
- VENTILATORHASTIGHED : AUTO
- LUFTFLOW : AUTO

- Drift starter ved at trykke på enhedens ON/OFF knap; den stopper, hvis du trykker på knappen igen.



Enhedens tænd/sluk knap

### BEMÆRK

- Hold ikke enhedens ON/OFF knap nede i 5 sekunder eller mere.  
(At holde den nede i 5 sekunder eller mere starter den tvungne kølehandling, som anvendes under servicering eller ved flytning af klimaanlægget.)

# Installation af to klimaenlæg i samme rum

- Når der er installeret to klimaenlæg i samme rum, skal du bruge denne indstilling, når de to klimaenlæg ikke betjenes med en fjernbetjening. Indstil fjernbetjeningen og indendørsenheden.

## Indstilling af fjernbetjeningen

**1** Fjern dækslet, og tag batterierne ud.

**2** Afbryd koblingslinjen ved siden af batteriet med en bidetang.

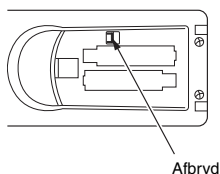

**3** Isæt batterier. Luk dækslet.

## Indstilling af indendørsenhed

**1** Sluk for strømkilden, og tænd den efter 1 minut.

**2** Ret fjernbetjeningen (der blev indstillet i henhold til proceduren beskrevet i venstre side) mod indendørsenheden, og send et signal ved at trykke på ACL kontakten på fjernbetjeningen.

Da signalet sendes inden for ca. 6 sekunder, efter at ACL kontakten er trykket ned, skal du rette fjernbetjeningen mod indendørsenheden i et stykke tid.

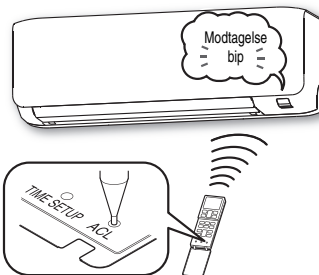

**3** Kontroller, at modtagelseslyden "bip" høres fra indendørsenheden.

Efter afslutningen af indstillingen udsender indendørsenheden en lyd "bip". (Hvis der ikke udsendes nogen modtagelseslyd, skal du udføre indstillingen forfra igen.)

# Børnesikring

- Denne funktion låser fjernbetjeningen for at forhindre en funktionsfejl.

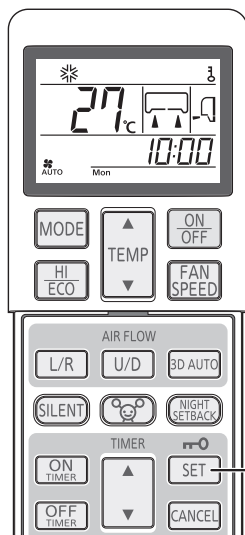

**1** Tryk på SET knappen i 3 sekunder eller længere.

 Viser. Når børnesikringen er slået til, er det kun ON/OFF knappen der kan betjenes.

Sådan annulleres

Sluk lampen  ved at trykke på SET knappen i 3 sekunder eller længere.

### BEMÆRK

- Mens børnesikringen er indstillet, kan indstillingerne for funktionsmode, temperatur, ventilatorhastighed og luftstrømsretning ikke ændres. For at ændre indstillingerne skal du nulstille børnelåsen.
- Børnesikring fungerer ikke under ALLERGEN KONTROL funktion.

# Indstilling af luftflows retning

- Tag klimaanlæggets placering i betragtning og juster venstre/højre luftstrømsretning til at maksimere klimaanlæggets funktion.

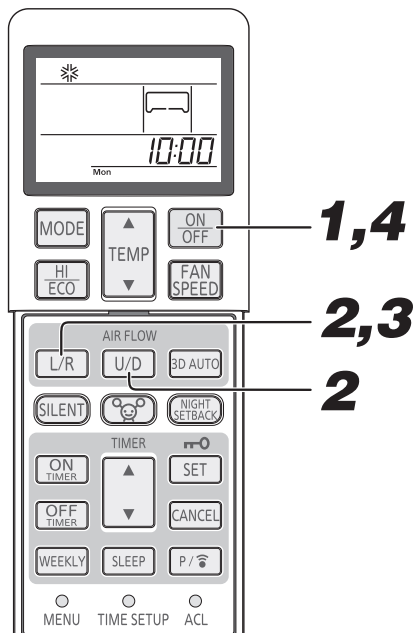

## 1 Hvis klimaanlægget kører, skal du trykke på ON/OFF knappen for at stoppe det.

Luftflows retning kan ikke indstilles, mens enheden kører.

## 2 Tryk på AIR FLOW U/D (op/ned) knappen og AIR FLOW L/R (venstre/højre) knappen samtidigt 5 sekunder eller mere.

Indstillingsdisplayet for luftstrøm lyser op.

## 3 Indstilling af luftflows retning.

Tryk på AIR FLOW L/R (venstre/højre) knappen og juster til den ønskede position.

Hver gang der trykkes på AIR FLOW L/R (venstre/højre) knappen, skiftes displayet i rækkefølgen:

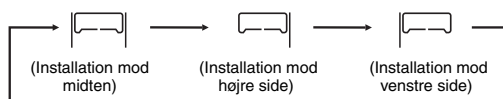

## 4 Tryk på ON/OFF knappen.

Klimaanlæggets luftstrømsretning indstilles.

Tryk indenfor 60 sekunder efter indstilling af luftflows retning (mens indstillingsdisplayet for luftstrøm lyser op).

## Klimaanlæggets placering og luftflows retning

Diagrammet nedenfor viser luftstrømsretningerne i forhold til klimaanlæggets placering. Tag hensyn til placeringen i rummet og indstil luftflows retning til at maksimere klimaanlæggets funktion.

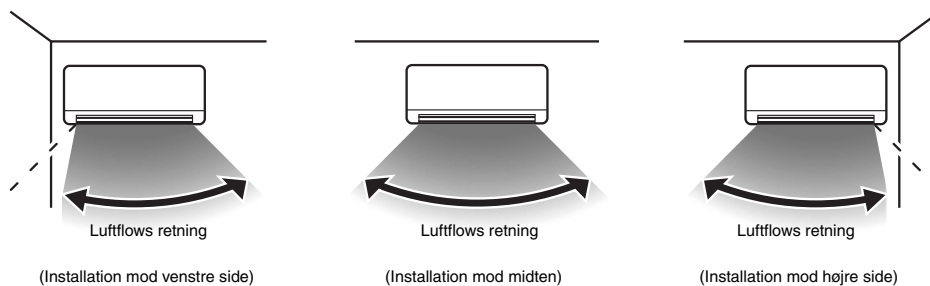

### BEMÆRK

- Når indstillingen af luftflows retning er konfigureret, gemmes den i klimaanlægget, også selvom der slukkes for strømmen. For at ændre indstilling for luftflows retning skal du indstille retningen igen med fjernbetjeningen.
- Under drift kan luftflows retning ikke indstilles.
- Hvis klimaanlægget er monteret inden for 50 cm fra sidevæggen, anbefales det at ændre luftflows retning til "Installation mod højre side" eller "Installation mod venstre side".

# Drifts- og displaysektion til fjernbetjening

## Knap for valg af DRIFTSTILSTAND

Hver gang, der trykkes på knappen, skifter tilstanden.

Side 14,16

## TEMPERATUR knap

Denne knap indstiller rumtemperaturen.

Side 15,16

## HI/ECO knap

Denne knap ændrer funktionen HØJ EFFEKT/ØKONOMI.

Side 25

## AIR FLOW L/R (venstre/højre) knappen

Denne knap ændrer luftflowets retning (venstre/højre).

Side 17

## SILENT knap

Denne knap indstiller STILLE funktion.

Side 26

## ALLERGEN KONTROL knap

Denne knap vælger ALLERGEN KONTROL funktion.

Side 20

## ON TIMER knap

Denne knap vælger ON TIMER funktion.

Side 19

## OFF TIMER knap

Denne knap vælger OFF TIMER funktion.

Side 18

## WEEKLY knap

Denne knap tænder/slukker den ugentlige timer.

Side 21

## MENU kontakt

Denne kontakt vælger MENU-funktionen.

Side 27

## SLEEP knap

Denne knap vælger SLEEP funktion.

Side 18

## Display i OFF-status



Den aktuelle tid, ugedag og nuværende DRIFTSTILSTAND vises, mens klimaanlægget er slukket.

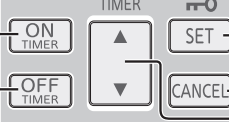
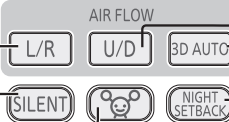
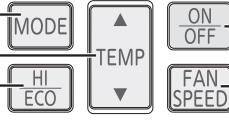
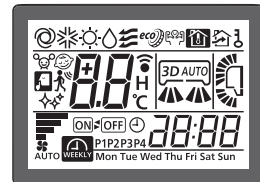

[Set med åbent dæksel]

Ovenstående illustration viser alle styringer, men i praksis vises kun de relevante dele.

## Transmissionssektion

### ON/OFF knap

Tryk for at starte driften, tryk igen for at stoppe.

### VENTILATORHASTIGHED knap

Hver gang, der trykkes på knappen, skifter ventilatorhastigheden.

Side 15

### AIR FLOW U/D (op/ned) knappen

Denne knap ændrer luftflowets retning (op/ned).

Side 17

### 3D AUTO knap

Denne knap indstiller 3D AUTO funktion.

Side 17

### NIGHT SETBACK knap

Denne knap indstiller NATDRIFT.

Side 26

### SET/børnesikrings knappen

Brug denne knap til at indstille timeren og børnesikringen.

Side 11

### CANCEL knappen

Denne knap afbryder ON timer, OFF timer og SLEEP funktionen.

### TIMER knap

Denne knap bruges til at indstille den aktuelle tid og timer funktion.

### PROGRAM knap

Denne knap indstiller UGETIMER.

Side 21

### ACL kontakt

Denne kontakt nulstiller programmet til standardtilstand.

Side 10, 14

### TIME SET UP kontakt

Denne kontakt bruges til at indstille tiden.

Side 14

## Transmissionsprocedure

Når der trykkes på en knap på fjernbetjeningen, og fjernbetjeningen peger mod klimaanlægget, sendes der et signal. Når klimaanlægget modtager signalet korrekt, bipper det.

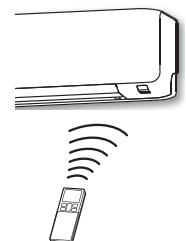

# Indstilling af nuværende tid

- Når du sætter batterierne i, indstilles den aktuelle tid automatisk til tilstanden for tidsindstilling. Man og 13:00 vises som det aktuelle klokkeslæt. Indstil en korrekt ugedag og et klokkeslæt.

Eksempel: Indstil til Sat 10:30.

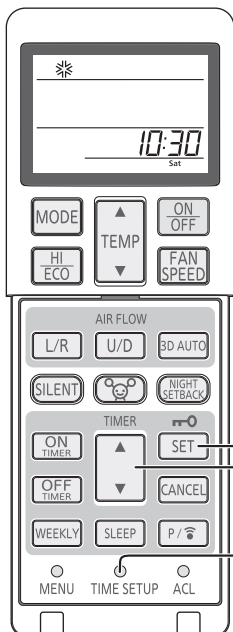

## 1

### Tryk på TIME SET UP kontakten.

Tryk med spidsen af en kuglepen el. lign. Ugedagen i displayet blinker, så du kan indstille den.

## 2

### Tryk på "▲ eller ▼ (TIMER)" knappen.

(Indstil til Sat (Lør))

## 3

### Tryk på SET knappen.

Displayet med ugedage skifter fra blinkende til konstant, indstillingen af ugedag er afsluttet, og tidspunkt blinker. Sørg for at trykke på knappen inden for 60 sekunder fra den sidste handling i trin 2, ellers bliver ugedagen ikke indstillet.

## 4

### Tryk på "▲ eller ▼ (TIMER)" knappen.

(Indstil til 10:30)

## 5

### Tryk på SET knappen.

Tidsdisplayet ændres fra blinkende til konstant, og indstillingen er færdig. Sørg for at trykke på knappen inden for 60 sekunder fra den sidste handling i trin 4, ellers bliver tiden ikke indstillet.

#### BEMÆRK

- Timerfunktionen fungerer på basis af uret, så indstil dette korrekt.
- Data i fjernbetjeningen nulstilles, når den aktuelle tid er indstillet.
- Når batteriet på fjernbetjeningen udskiftes, eller der trykkes på ACL kontakten, indstilles fjernbetjeningen til den oprindelige tilstand. Da UGETIMER programmet ikke er indstillet i starttilstand, skal du indstille programmet i henhold til indstillingsproceduren.

# AUTO-mode

- Vælger automatisk funktionsmode (KØLE, VARME) afhængigt af stuetemperatur, når den er slået til.

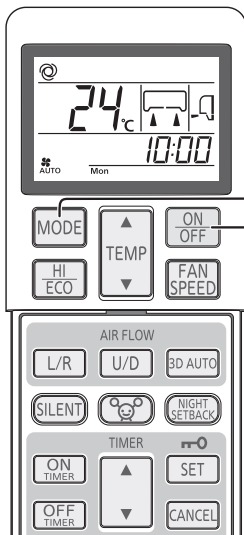

## 1

### Tryk på MODE knappen.



Tilstanden ændres, når der trykkes på knappen. Indstil til ☉.

## 2

### Tryk på ON/OFF knappen.

For at stoppe:

Tryk på ON/OFF knappen.

- Hvis du ikke vil have programmet i AUTO tilstand, skal du skifte til KØL, VARME eller BLÆSER i stedet for AUTO.  Side 16
- Procedure for justering af luftflow-retning.  Side 17

#### BEMÆRK

- Hvis der ikke blæser luft ud under driften.  Side 34



# Temperaturjustering i AUTO-mode

- Standard forudindstillet temperatur under AUTO tilstand er 24 °C for både køling og opvarmning. Den kan dog justeres (minimum 18 °C, maksimalt 30 °C) ved hjælp af ▲ knappen eller ▼ knappen.

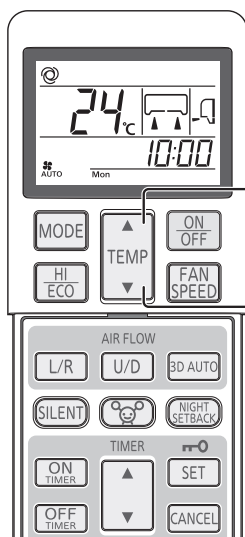

## 1

Tryk på "▲ eller ▼ (TEMP)" knappen.

Hvis det er lidt køligt

Tryk på ▲ knappen.

- Hver gang der trykkes på ▲ knappen, skiftes over i følgende rækkefølge 18 → 19 → ..... 23 → 24 → 25 ..... → 30.

Når 30 er angivet så, selv hvis der trykkes på ▲ knappen, ændres indikatoren ikke.

Hvis det er lidt for varmt

Tryk på ▼ knappen.

- Hver gang der trykkes på ▼ knappen, skiftes over i følgende rækkefølge 30 → 29 → ..... 25 → 24 → 23 ..... → 18.

Når 18 er angivet, skifter indikatoren ikke, selvom der trykkes på ▼ knappen.

# VENTILATORHASTIGHED

- VENTILATORHASTIGHED kan indstilles bortset fra AFFUGTNING-mode.

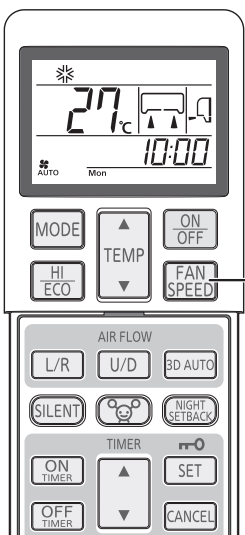

## 1

Tryk på VENTILATORHASTIGHED knappen.

Hver gang, der trykkes på knappen, skifter ventilatorhastigheden.



Driftkapacitet efter dit valg	VENTILATORHASTIGHED
Sæt automatisk fra mikrocomputeren	AUTO
Lydløs drift	ULo
Energibesparende drift	Lo
Standard drift	Me
Kraftig drift med høj kapacitet	Hi

### BEMÆRK

- Når VENTILATORHASTIGHED ændres fra Hi til Lo eller ULo, kan lyden af kølemiddel, der flyder, muligvis høres.
- Når KØLE mode bruges og udendørstemperaturen er lav, kan VENTILATORHASTIGHED muligvis skifte automatisk for at beskytte klima anlægget.

# KØLE-/VARME-/AFFUGTNINGS-/VENTILATOR funktion

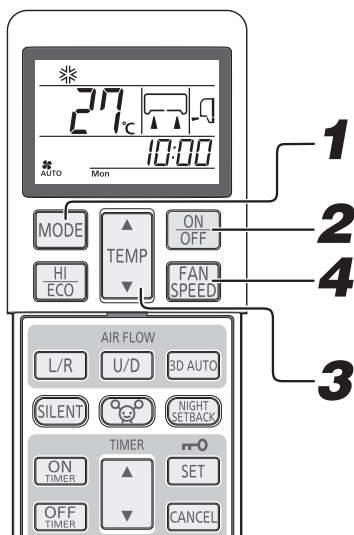

Procedure for justering af luftflow-retning. Side 17

## BEMÆRK

- I tilfældet af at luft ikke blæses ud, når opvarmningen startes. Side 34
- Driftstilstanden kan også indstilles eller ændres, når klimaanlægget ikke er i drift.

## 1

Tryk på **MODE** knappen.

Sæt til en påkrævet tilstand.

☼ (KØLE), ☀ (VARME), △ (AFFUGTNING), ≡ (VENTILATOR)

## 2

Tryk på **ON/OFF** knappen.

## 3

Tryk på **TEMP** knappen.

Tryk på ▲ eller ▼ knappen for den foretrukne temperatur.

Anbefaling

KØLE	VARME	AFFUGTNING	VENTILATOR
26 °C - 28 °C	22 °C - 24 °C	24 °C - 26 °C	—

## 4

Tryk på **VENTILATORHASTIGHED** knappen.

Indstil ventilatorhastigheden som ønsket.  
Ventilatorhastigheden kan ikke indstilles under affugtningsdrift.

Side 15

**For at stoppe:** Tryk på **ON/OFF** knappen.

# Driftstemperaturområde for klimaanlæg

- Brug inden for følgende driftsområde. Brug uden for dette område kan resultere i, at beskyttelsesanordningerne aktiveres, hvilket forhindrer enheden i at fungere.

	KØLE-drift	VARME-drift
<b>Udetemperatur</b>	Cirka -15 til 46 °C	Cirka -15 til 24 °C
<b>Indendørs temperatur</b>	Cirka 18 til 32 °C	Cirka 10 til 30 °C
<b>Indendørs luftfugtighed</b>	Under cirka 80 %. Langvarig brug af enheden med et luftfugtighedsniveau på over 80 % kan resultere i, at der dannes kondens på overfladen af indendørsenheden, hvilket kan føre til vanddråber.	

# Egenskaber ved VARME-drift

## VARME-driftens kapacitet

- Som et kendetegn ved et varmepumpesystem, reduceres varmekapaciteten, når lufttemperaturen udendørs bliver koldere bliver koldere.
- Det kan tage et stykke tid at levere varm luft efter at have tændt klimaanlægget.
- Hvis udetemperaturen bliver ekstremt lav, ville det være bedre at bruge en ekstra varmekilde.

## Afrimning

Hvis temperaturen udendørs bliver lav og fugtigheden er høj, kan varmeveksleren i udendørsenheden blive overiset, hvilket forhindrer effektiv opvarmning.  
**Hvis dette sker, aktiveres den automatiske afrimningsfunktion, og opvarmningen stopper i 5 til 15 minutter under afrimningen.**

- Både indendørs- og udendørsblæsere stopper, og DRIFTSLAMPEN blinker langsomt (1,5 sekunder TÆNDT, 0,5 sekund SLUKKET) under afrimning.
- Udendørsenheden kan afgive noget damp under afrimning. Dette er for at hjælpe med optøningsprocessen og er ikke en defekt.
- VARME funktionen genoptages, så snart afrimningen er afsluttet.

# Justering af luftflow-retning

- Op/ned retning kan justeres med AIR FLOW U/D (op/ned) knappen på fjernbetjeningen. Hver gang du trykker på denne knap, ændres mode som følger:

Skift i AIR FLOW (UP/DOWN) (op/ned)-mode.

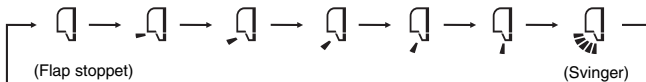

- Venstre/højre-retningen kan justeres med AIR FLOW L/R (venstre/højre) knappen på fjernbetjeningen. Hver gang du trykker på denne knap, ændres mode som følger:

Skift i AIR FLOW (LEFT/RIGHT) (op/ned)-mode.

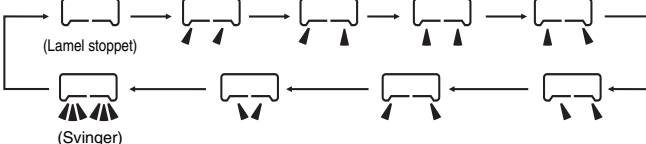

## BEMÆRK

- Klappens aktuelle position kan afvige fra det viste i displayet.

## BEMÆRKNING VEDRØREDNE OPVARMINGSDRIFT

- Når varmfunktionen starter, er flap- og lamelretningen fastlåst på den vandrette/midterste position for at undgå kuldestræk. Den vender tilbage til den indstillede position, når det varme luftforsyning er begyndt.
- Klap- og lamelretning styres til den vandrette position, når rumtemperaturen når den indstillede temperatur, og kompressoren stopper, eller når afrimning er i gang.
- Luftflowets retning kan ikke indstilles i den ovennævnte periode. Skift indstillinger for luftflowets retning, når den varme luft er leveret og klappen/lamellen bevæger sig til den indstillede position.

## Hukommelse flap (flap eller lamel stoppet)

Når du trykker på AIR FLOW (UD eller L/R) (op/ned eller venstre/højre) knappen en gang, mens klappen eller lamellen er i bevægelse, stopper den med at svinge, der hvor den er. Da denne vinkel huskes i mikrocomputeren, indstilles klappen eller lamellen automatisk i denne vinkel, når klimaanlægget startes næste gang.

### ⚠ ADVARSEL

- Udsæt dig ikke for den direkte luftflow fra klimaanlægget i længere tid.

- Anbefalet vinkel på klappen ved stop

### ⚠ FORSIGTIG

- I KØLE- eller AFFUGTNINGSTILSTAND må du ikke køre anlægget i lang tid med luftflowet blæsende lige ned. Der kan ellers dannes kondens på udgangsnettet, som så drypper.
- Juster ikke klap og lamel manuelt, da kontrolvinklen kan ændre sig, eller klappen eller lamellen måske ikke kan lukkes helt.

VARME		(Blæsende skråt fremad)
KØLE, AFFUGTNING		(Blæser vandret)

# 3D AUTO funktion

- Ventilatorhastighed og luftflowets retning styres automatisk, hvilket gør det muligt for hele rummet at blive effektivt afkølet/opvarmet. Når klimaanlægget er slukket, skal du starte funktionen fra trin 1. Start med trin 2, hvis klimaanlægget er i gang.

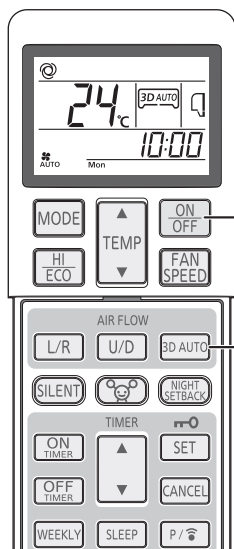

**1** Tryk på ON/OFF knappen.

**2** Tryk på 3D AUTO knappen.

Hver gang der trykkes på 3D AUTO knappen, skiftes displayet i rækkefølgen:

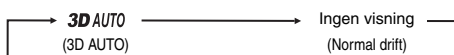

### Sådan annulleres

Tryk på 3D AUTO knappen for at slukke for 3D AUTO displayet.

## BEMÆRK

- 3D AUTO funktionen afbrydes, når du skifter funktionsmode.
- Hvis 3D AUTO funktion annulleres, så ændres luftflowets retning til den, der blev brugt, før 3D AUTO blev indstillet.
- 3D AUTO funktionen kan kun vælges i AUTO, KØLE eller VARME funktionsmodes.

# SLEEP TIMER funktion

- Enheden stopper automatisk, når den indstillede tid udløber.

Den indstillede temperatur justeres automatisk efter den indstillede periode, for at undgå for meget køling eller opvarmning.  Side 20

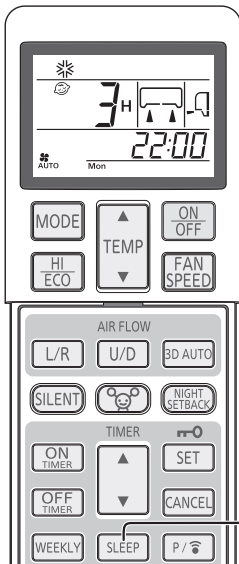

## 1

Tryk på SLEEP knappen.

- Hvis der trykkes på den, mens enheden er slukket  
SLEEP TIMER funktionen starter med de foregående funktionsindstillinger, og klimaanlægget slukkes, når den indstillede tid udløber.
- Hvis der trykkes på den, mens enheden kører  
Klimaanlægget slukkes, når den indstillede tid er udløbet.  
Hver gang der trykkes på knappen, ændres displayet som følger:

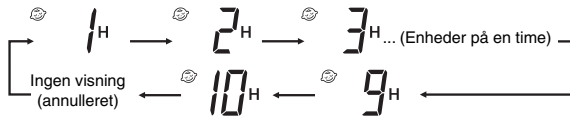

Eksempel: Du foretrækker at stoppe efter 3 timer.

Indstil til  Timerens indikator (gul) er tændes.  
↓  
Enheden stopper, når den indstillede tid udløber.

### Ændring af indstillet tid

Indstil et nyt tidspunkt ved at trykke på SLEEP knappen.

### Sådan annulleres

Tryk på CANCEL knappen for at slukke for SLEEP displayet.

### BEMÆRK

- SLEEP TIMER funktionen kan ikke vælges samtidigt med OFF TIMER funktionen eller ALLERGEN KONTROL funktionen.

# OFF TIMER funktion

- Enheden stopper automatisk, når den indstillede tid nås.

Når klimaanlægget er slukket, skal du starte funktionen fra trin 1. Start med trin 2, hvis klimaanlægget er i gang.

Eksempel: Du foretrækker at stoppe 22:30.

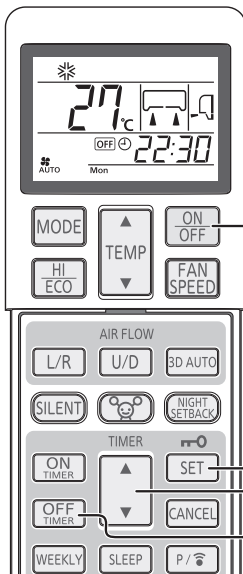

## 1

Tryk på ON/OFF knappen.

## 2

Tryk på OFF TIMER knappen.

OFF TIMER displayet OFF blinker.

## 3

Tryk på "▲ eller ▼ (TIMER)" knappen.

For hver gang ▲ knappen trykkes ned, skifter displayet i samme rækkefølge som:

→0:00→0:10→0:20→...→1:00→1:10→ (Enheder af ti minutter)

For hver gang ▼ knappen trykkes ned, skifter displayet i samme rækkefølge som:

→0:00→23:50→23:40→...→23:00→22:50→ (Enheder af ti minutter)

Indstillet til 22:30.

## 4

Tryk på SET knappen.

Displayet ændres fra blinkende til konstant, og indstillingen er færdig.  
Timerens indikator (gul) er tændes.

### Ændring af indstillet tid

Indstil et nyt tidspunkt ved hjælp af OFF TIMER knappen.

### Sådan annulleres

Tryk på CANCEL knappen for at slukke for timerdisplayet.

### BEMÆRK

- Enheden stopper ved slutningen af den indstillede tidsperiode.
- Sørg for at trykke på knappen inden for 60 sekunder fra den sidste handling i trin 3, ellers er indstillingen ikke afsluttet.
- Den aktuelle tid vises ikke under OFF TIMER funktionen.
- OFF TIMER funktion vil ikke fungere under- ALLERGEN KONTROL funktionen.
- I modsætning til SLEEP TIMER funktionen foretages automatisk indstillet temperaturjustering ikke under OFF TIMER funktionen.

# ON TIMER funktion

- Driften starter 5 til 60 minutter før den indstillede tid, så stuetemperaturen når den optimale temperatur på det indstillede tidspunkt. Side 20 ON TIMER funktionen kan indstilles, uanset om klimaanlægget er i gang eller ej.

Eksempel: Når den foretrukne stuetemperatur er påkrævet kl. 8:00.

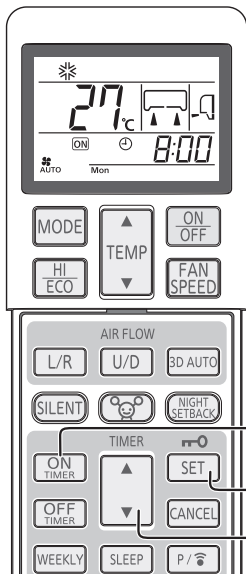

## 1 Tryk på ON TIMER knappen.

ON TIMER-displayet  blinker.

## 2 Tryk på "▲ eller ▼ (TIMER)" knappen.

For hver gang ▲ knappen trykkes ned, skifter displayet i samme rækkefølge som:

→0:00→0:10→0:20→...→1:00→1:10→(Enheder af ti minutter)

For hver gang ▼ knappen trykkes ned, skifter displayet i samme rækkefølge som:

→0:00→23:50→23:40→...→23:00→22:50→(Enheder af ti minutter)

Indstillet til 8:00.

## 3 Tryk på SET knappen.

Displayet ændres fra blinkende til konstant, og indstillingen er færdig. Timerens indikator (gul) er tændes.

Hvis ON TIMER indstilling sker mens klimaanlægget er i gang, vil klimaanlægget stoppe.

### BEMÆRK

- Driften starter 5 til 60 minutter før den indstillede tid.
- Timerlampen (gul) slukkes på det indstillede tidspunkt.
- Sørg for at trykke på knappen inden for 60 sekunder fra den sidste handling i trin 2, ellers er indstillingen ikke afsluttet.
- Den aktuelle tid vises ikke under ON TIMER funktionen.
- ON TIMER funktionen vil ikke fungere under- ALLERGEN KONTROL funktionen.
- Hvis der trykkes på ON/OFF knappen efter valg af ON TIMER, annulleres indstillingen.

### Ændring af indstillet tid

Indstil et nyt tidspunkt ved hjælp af ON TIMER knappen.

### Sådan annulleres

Tryk på CANCEL knappen for at slukke for timerdisplayet.

# SLEEP TIMER + ON TIMER funktion

- Dette er den kombinerede timerfunktion for SLEEP TIMER og ON TIMER.

Eksempel: Når det er nødvendigt at stoppe efter 3 timer og derefter starte driften kl. 8:00 nær den indstillede temperatur.

## 1 SLEEP TIMER indstilling

Indstillet efter procedurerne på side 18.

Indstil til  3H

## 2 ON TIMER funktion indstilling

Indstilles ved ovenstående procedure, der er nævnt i ON TIMER.

Indstil til  8:00

Indstillingen af belysningen af timeren (gul) på denne enhed er fuldført.



- Efter at den indstillede SLEEP TIMER tid er udløbet, stopper funktionen, og den starter fra 5 til 60 minutter før ON TIMER's indstillede tid.
- Timer-lampen slukkes, når ON TIMER indstillet tid nås.

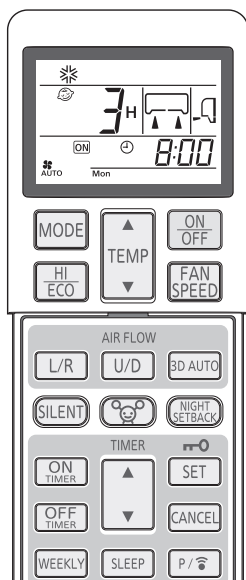

### Ændring af indstillet tid

Indstil et nyt tidspunkt ved hjælp af SLEEP eller ON TIMER knappen.

### Sådan annulleres

Tryk på CANCEL knappen for at slukke for timerdisplayet.

# ON TIMER + OFF TIMER funktion

■ Dette er den kombinerede timerfunktion for ON TIMER og OFF TIMER.

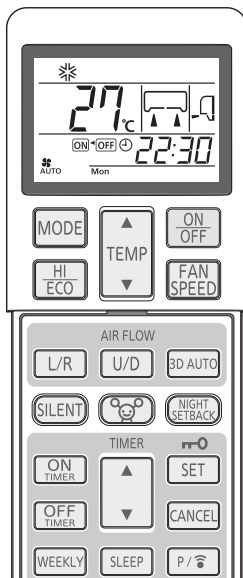

## BEMÆRK

- Timerfunktion kan kun indstilles for de næste 24 timer.

Eksempel: Nuværende tidspunkt er 21:00. Klimaenlægget kører.

Når det foretrækkes at stoppe kl. 22:30 og derefter starte driften kl. 8:00 nær den indstillede temperatur.

## 1 OFF TIMER funktionsindstilling

Indstillet efter procedurerne på side 18.

Indstil til **OFF** **22:30**

## 2 ON TIMER funktion indstilling

Indstillet efter procedurerne på side 19.

Indstil til **ON/OFF** **8:00**

Timerindikatoren (gul) på enheden lyser, når indstillingen er afsluttet.

■ Den indstillede tid vises på fjernbetjeningen. Displayet skifter afhængigt af driftsstatus.

- Klimaenlægget stopper.  
**OFF** Først begynder klimaenlægget at køre med ON TIMER. Derefter stopper klimaenlægget med at køre med OFF TIMER.
- Klimaenlægget kører.  
**OFF** Først stopper klimaenlægget at køre med OFF TIMER. Derefter begynder klimaenlægget at køre med ON TIMER.

## Ændring af indstillet tid

Indstil et nyt tidspunkt ved hjælp af OFF TIMER eller ON TIMER knappen.

## Sådan annulleres

Tryk på CANCEL eller ON/OFF knappen for at slukke for timerdisplayet.

## Komfort opstart

I ON TIMER funktionen starter enheden driften lidt tidligere, så rummet kan nærme sig den optimale temperatur på ON-tiden. Dette kaldes "Komfort opstart".

- Mekanisme  
Rumtemperaturen kontrolleres 60 minutter før ON-tiden. Afhængigt af temperaturen på det tidspunkt starter operationen 5 til 60 minutter, før timeren er tændt.
- Funktionen er tilgængelig i tilstanden KØLE, VARME og AFFUGTNING (herunder AUTO).

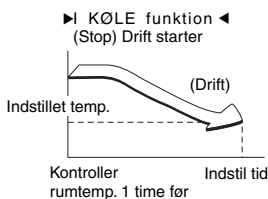

## SLEEP TIMER

Når SLEEP TIMER er valgt, justeres den indstillede temperatur automatisk efter et stykke tid, hvilket sikrer, at rummet ikke er for koldt under køling eller for varmt under opvarmning.

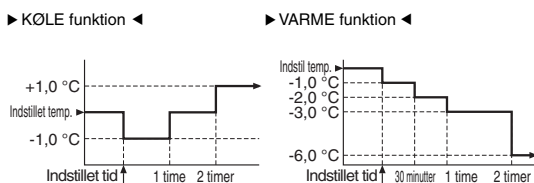

# ALLERGEN KONTROL funktion

■ Der bruges enzymteknologi til at eliminere allergener, som samles på "Allergenfilter".

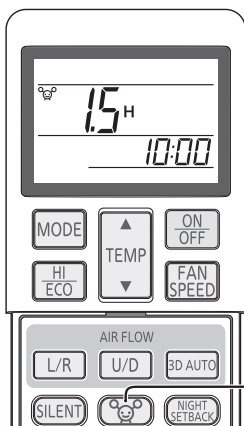

## 1

Tryk på ALLERGEN KONTROL knappen.

For at stoppe: Tryk på ON/OFF eller ALLERGEN KONTROL knappen.

## BEMÆRK

- Da stuetemperaturen kan ændre sig ret meget, anbefales det, at denne bruges, når ingen er i rummet. (Den afsluttes automatisk om cirka 90 minutter.)
- Under ALLERGEN KONTROL funktion kan der ikke indstilles temperatur, ventilatorhastighed, luftflow-retning og timer-indstillinger.
- I et SCM multisystem er ALLERGEN KONTROL funktionen ugyldig.
- I et SCM multi system vil indendørsenheden, som modtog en sådan kommando, stoppe, hvis ALLERGEN KONTROL knappen ved en fejl trykkes på.

# WEEKLY TIMER funktion

- Op til 4 programmer med timerfunktion (ON TIMER / OFF TIMER) er tilgængelige for hver dag i ugen. Maks. 28 programmer om ugen er til rådighed. Når dette er indstillet, gentages timeren ved de samme programmer hver uge, medmindre UGETIMER annulleres.

## Prøve (i kølesæsonen)

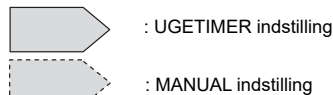

	6:00	8:00	10:00	12:00	14:00	16:00	18:00	20:00	22:00
Mon (Man)	Program 1 TÆND 06:00 KØLE 27 °C Ventilator: AUTO	Program 2 SLUK 08:30				Program 3 TÆND 17:00 KØLE 28 °C Ventilator: Lo		Program 4 SLUK 22:00	
Tue (Tirs)	Program 1 TÆND 05:30 KØLE 27 °C Ventilator: AUTO	Skift indstilling AUTO 27 °C Ventilator: Me	Program 2 SLUK 12:00	TÆND AFFUGTNING 26 °C		Program 3 TÆND 17:00 KØLE 28 °C Ventilator: Lo		Program 4 SLUK 22:00	
Wed (Ons) ~ Fri (Fre)		TÆND Program 1 SLUK 10:00 KØLE 28 °C Ventilator: ULo	TÆND AFFUGTNING 25 °C	Program 2 SLUK 14:00		Program 3 TÆND 18:00 KØLE 28 °C Ventilator: ULo		Program 4 SLUK 22:00	
Sat (Lør)	Program 1 TÆND 07:30 KØLE 26 °C Ventilator: Hi	Skift indstilling KØLE 25 °C Ventilator: Hi	Program 2,3 Ingen indstilling		Skift indstilling KØLE 28 °C Ventilator: ULo		Program 4 SLUK 22:00		
Sun (Søn)	Program 2 TÆND 07:00 KØLE 28 °C Ventilator: Hi	SLUKKET	Program 1 TÆND 12:00 KØLE 26 °C Ventilator: Hi			Program 3 TÆND 19:00 KØLE 27 °C Ventilator: ULo		Program 4 SLUK 22:00	

## UGETIMER TIL/FRA indstilling

- Skift UGETIMER til TIL/FRA ved hjælp af WEEKLY knappen.

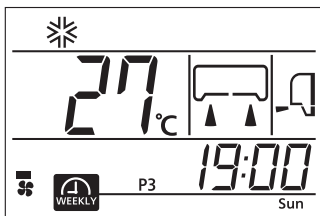

# 1

### Tryk på WEEKLY knappen.

UGETIMER bliver aktiveret.

Hver gang der trykkes på WEEKLY knappen, skiftes displayet i rækkefølgen af:

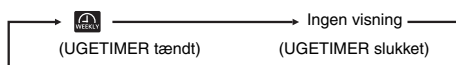

Når UGETIMER er indstillet til ON lyser klimaanlæggets timer-lampen (gul). Når batteriet på fjernbetjeningen udskiftes, eller der trykkes på ACL kontakten, nulstilles fjernbetjeningen til den oprindelige tilstand. Da UGETIMER programmet ikke er indstillet i starttilstand, skal du indstille programmet i henhold til indstillingsproceduren.

## BEMÆRK

- UGETIMER er indstillet til ON/OFF, uanset om klimaanlægget kører eller ej.
- ON TIMER funktionen for UGETIMER fungerer, uanset om klimaanlægget kører eller ej. Når ON TIMER indstillingstiden er nået, fungerer fjernbetjeningen i overensstemmelse med det indstillede indhold. Fjernbetjeningens display skifter også til det indstillede betjeningsindhold. Indstillingen kan ændres fra fjernbetjeningen efter ON TIMER funktion af UGETIMER. Følgende indhold kan indstilles af ON TIMER. Driftstilstand, ventilatorhastighed, temperatur, luftflowretning, ØKONOMI, 3D AUTO, NATDRIFT, STILLE Komfort opstår udføres ikke ved UGETIMER ON TIMER funktionen.
- OFF TIMER funktionen af UGETIMER er kun effektiv, når klimaanlægget kører. Når den tid, der er indstillet af OFF TIMER, er nået, stopper klimaanlægget.
- Når der er indstillet flere programnumre for den aktuelle dag (ugedag), startes driften fra det tidligst indstillede tidspunkt.
- Hvis nogen timerfunktion (ON TIMER, OFF TIMER eller SLEEP TIMER) er indstillet samtidigt med UGETIMER funktionen, vil funktionen ikke starte i henhold til ON TIMER/OFF TIMER indstillingerne angivet for UGETIMER funktionen. Efter at have annulleret alle andre timerfunktioner (ON TIMER, OFF TIMER og SLEEP TIMER), tænd for UGETIMER funktionen.
- ON TIMER eller OFF TIMER kan ikke indstilles på samme tid på den samme ugedag.
- Hvis UGETIMER indstilling ikke sendes til enheden, lyser TIMER-lampen ikke, selvom der trykkes på WEEKLY knappen og vises på fjernbetjeningen.

## Indstillingstilstand <Individuel indstilling>

Opsætning efter indstilling af den aktuelle ugedag og klokkeslæt.

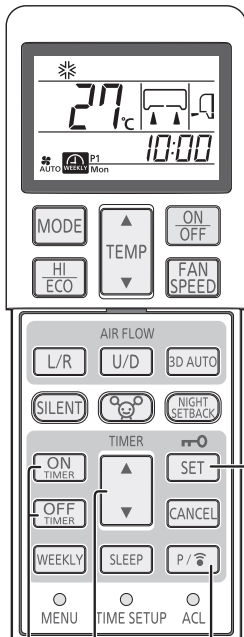

6

2,4

1

3,5

**1**

Tryk på **PROGRAM** knappen.

og aktuell ugedag blinker.



**2**

Tryk på “▲ eller ▼ (TIMER)” knappen.

Vælg en ugedag, der skal reserveres.

For hver gang ▲ knappen trykkes ned, skifter displayet i samme rækkefølge som:

→ Mon → Tue → Wed → ... → Sun → Vis alle ugens dage

For hver gang ▼ knappen trykkes ned, skifter displayet i samme rækkefølge som:

→ Mon → Vis alle ugens dage → Sun → Sat → ... → Tue

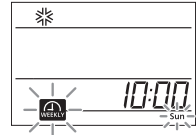

**3**

Tryk på **SET** knappen.

Ugedagen bestemmes, og programnummeret blinker.

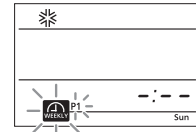

**4**

Tryk på “▲ eller ▼ (TIMER)” knappen.

Vælg et programnummer.

For hver gang ▲ knappen trykkes ned, skifter displayet i samme rækkefølge som:

→ P1 → P2 → P3 → P4

For hver gang ▼ knappen trykkes ned, skifter displayet i samme rækkefølge som:

→ P1 → P4 → P3 → P2

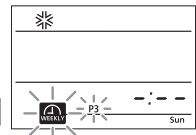

**5**

Tryk på **SET** knappen.

Når der ikke er noget indstillet indhold (ON TIMER eller OFF TIMER) tilgængeligt, blinker både og timerne.

Når der findes indstillet indhold (ON TIMER eller OFF TIMER) tilgængeligt, blinker enten eller TIMER.

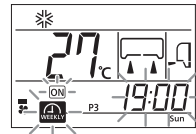
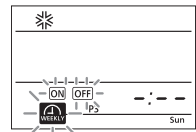

**6**

Tryk på **ON TIMER** eller **OFF TIMER** knappen.

ON TIMER eller OFF TIMER bestemmes, og tidsdisplayet blinker.

ON TIMER er valgt

OFF TIMER er valgt

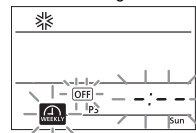
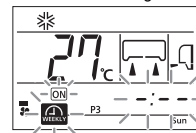



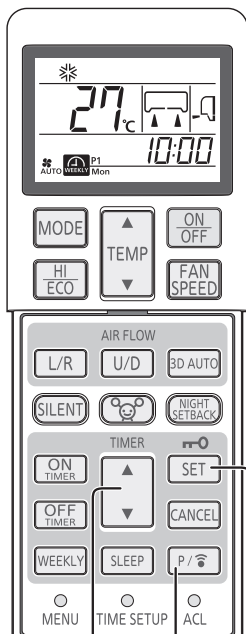

**7 10**  
**8,9,10**

## 7 Tryk på “▲ eller ▼ (TIMER)” knappen.

Indstil et tidspunkt.

For hver gang ▲ knappen trykkes ned, skifter displayet i samme rækkefølge som:

→ 0:00 → 0:10 → 0:20 → ... → 1:00 → 1:10 → (Enheder af ti minutter)

For hver gang ▼ knappen trykkes ned, skifter displayet i samme rækkefølge som:

→ 0:00 → 23:50 → 23:40 → ... → 23:00 → 22:50 → (Enheder af ti minutter)

Når ON TIMER er valgt, skal du gå til trin 8.  
Når OFF TIMER er valgt, skal du gå til trin 9.

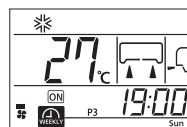

## 8 Indstil funktionsindhold.

Når ON TIMER er valgt, kan funktionsmode, ventilatorhastighed og luftflowets retning ændres, og funktionen ØKONOMI, STILLE eller NATDRIFT kan indstilles.

## 9 Tryk på SET knappen.

Tids- og funktionsindhold bestemmes og og blinker.

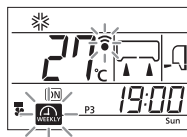

## 10 < For at anvende indstillinger > Peg fjernbetjeningen imod fjernbetjeningssignalmottageren for den indendørs enhed.

Tryk på PROGRAM knappen.

Indstillinger sendes til klimaanlægget.

Peg fjernbetjeningen imod fjernbetjeningssignalmottageren for den indendørs enhed, tryk på PROGRAM knappen og vent derefter i 3 sekunder.

Efter 3 sekunder bliver indstillingerne sendt til klimaanlægget, som udsender en modtagelseslyd tre gange (bip, bip, bip). Hvis lyden ikke udsendes, tryk på PROGRAM knappen igen for at sende indstillingerne.

< For at fortsætte med at gøre indstillinger >

Tryk på SET knappen.

Fortset fra trin 2 for at gøre indstillinger for andre programmer.

### Indstillingstilstand <Kollektiv indstilling>

- Indstil det samme betjeningsindhold til det samme programnummer på alle ugedage. I trin 2 ovenfor skal du vælge “alle ugedagene”. Når indholdet, der blev indstillet individuelt, findes i det samme programnummer, overskrives indholdet.

#### BEMÆRK

- Hvis der ikke udføres nogen handling i 60 sekunder i indstillingstilstand, bliver de indstillingsændringer, der er foretaget indtil da, ugyldige, og indstillingstilstanden afsluttes. Efterfølgende blinker og alle programnumrene (P1, P2, P3 og P4) i 10 sekunder. (Denne blinken fremkommer ikke, hvis indstillingstilstanden bliver afsluttet med kun indstilling af ét program.)
- I slutningen af indstillingstilstanden skal du rette fjernbetjeningen mod klimaanlægget og trykke på PROGRAM knappen. I dette tilfælde skal du kontrollere, at klimaanlægget udsender en modtagelseslyd tre gange (bip, bip, bip). Hvis summerlyden ikke udsendes, skal du indstille tilstanden til indstillingstilstand igen ved at trykke på PROGRAM knappen og kontrollere, at summerlyden udsendes.

## Sådan annulleres indstillingen <Individuel indstilling>

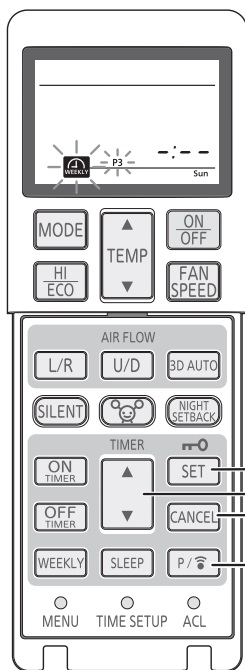

### 1 Tryk på PROGRAM knappen.

 og aktuel ugedag blinker.

### 2 Tryk på “▲ eller ▼ (TIMER)” knappen.

Vælg en ugedag, der skal annulleres.

### 3 Tryk på SET knappen.

Ugedagen bestemmes, og programnummeret blinker.

### 4 Tryk på “▲ eller ▼ (TIMER)” knappen.

Vælg et programnummer, der skal annulleres.

Ved annullering skal du ikke trykke på knappen SET. Hvis der trykkes på SET knappen, skiftes tilstanden til indstillings-tilstand.

### 5 Tryk på CANCEL knappen.

Indstillingsindholdet i ON eller OFF TIMER annulleres og - : - - vises i sektionen for tidsvisning.

### 6 Peg fjernbetjeningen imod fjernbetjeningssignalmottageren for den indendørs enhed.

#### Tryk på PROGRAM knappen.

Når der trykkes på PROGRAM knappen, sendes indstillingen til klimaanlægget. Når indstillingen er modtaget, udsendes en summerlyd (bip, bip, bip). Indstillingsindholdet i hvert program annulleres. Udfør ovenstående handling for hvert program, der skal annulleres.

## Sådan annulleres indstillingen <Kollektiv indstilling>

- Når det samme operationens indhold findes i det samme programnummer på alle ugedage, er kollektiv sletning tilladt. I trin 2 ovenfor skal du vælge “alle ugedagene”. Proceduren fra trin 3 er den samme som angivet ovenfor.

Hvis funktionsindholdet er blevet ændret eller slettet af individuel indstilling efter den kollektive indstilling, der er beskrevet på side 23, hvilket forårsager indstilling af indholdsforskelle mellem ugedagene, er kollektiv sletning ikke tilladt.

### Bekræft tilstand

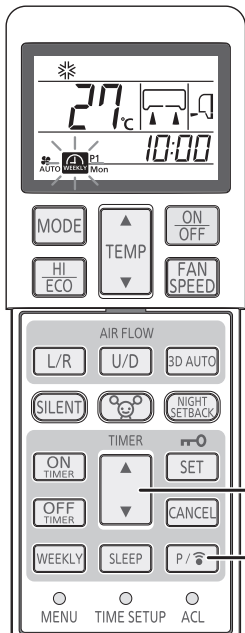

Indholdet af UGETIMER indstillingen kan bekræftes.

### 1 Tryk på PROGRAM knappen i 3 sekunder eller mere.

 blinker, og indstillingsindholdet lyser.

### 2 Tryk på “▲ eller ▼ (TIMER)” knappen.

Vælg en ugedag og et programnummer, der skal bekræftes.

Displayet starter fra den aktuelle ugedag. For programmet uden indstilling - : - - vises. Når der trykkes på PROGRAM knappen i Bekræft-tilstand, indstilles en indstillingstilstand.

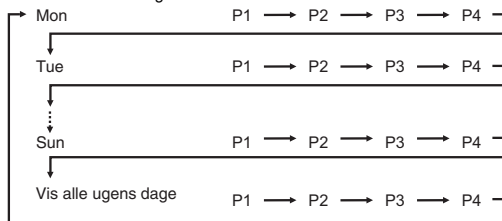

### Sådan annulleres

Bekræftelsesfunktionen kan afsluttes ved at trykke på ON/OFF, CANCEL eller SET knappen.

### BEMÆRK

- Hvis der ikke udføres nogen handling i 60 sekunder i bekræftelsesmode, afsluttes bekræftelsestilstanden.

# HØJ EFFEKT/ØKONOMI funktion

- Når klimaanlægget er slukket, skal du starte funktionen fra trin 1. Start med trin 2, hvis klimaanlægget er i gang.

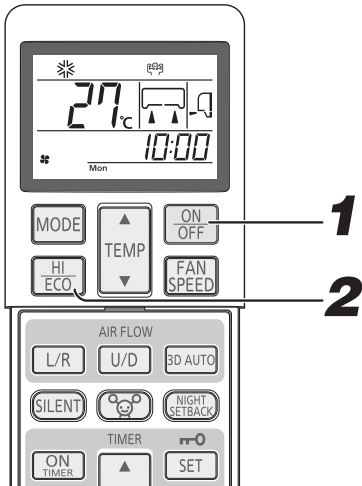

**1** Tryk på ON/OFF knappen.

**2** Tryk på HI/ECO knappen.

- Når funktionsmode er AUTO, KØLE eller VARME  
Hver gang der trykkes på HI/ECO knappen, skiftes displayet i rækkefølgen af:



- Når funktionsmode er AFFUGTNING eller ON TIMER + OFF TIMER  
Hver gang der trykkes på HI/ECO knappen, skiftes displayet i rækkefølgen af:

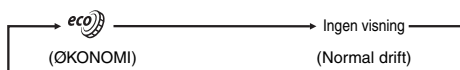

## HØJ EFFEKT funktion

Ved at trykke på HI/ECO knappen forstærkes driftseffekten og starter kraftig køling eller opvarmning kontinuerligt i 15 minutter. Fjernbetjeningen viser , og VENTILATORHASTIGHED displayet forsvinder.

### BEMÆRK

- Under HØJ EFFEKT funktion kontrolleres rumtemperaturen ikke. Når det forårsager overdreven køling eller opvarmning, skal du trykke på HI/ECO knappen igen for at annullere HØJ EFFEKT funktion.
- HØJ EFFEKT funktion er ikke tilgængelig under AFFUGTNING og ON TIMER + OFF TIMER funktion.
- Når HØJ EFFEKT funktion er indstillet efter indstilling af ON TIMER funktion, starter HØJ EFFEKT-funktion fra den indstillede tid.
- Efter HØJ EFFEKT funktion kan lyden af kølemiddel, der flyder, muligvis høres.
- Når følgende handlinger er indstillet, annulleres HØJ EFFEKT-funktionen.
  - ① Når der trykkes på HI/ECO knappen igen. (Funktionsmode ændres til ØKONOMI funktionen)
  - ② Når funktionsmode ændres.
  - ③ Når er gået 15 min. siden HØJ EFFEKT funktion er startet.
  - ④ Når der trykkes på 3D AUTO knappen.
  - ⑤ Når der trykkes på SILENT knappen.
  - ⑥ Når der trykkes på NIGHT SETBACK knappen.
- Kan ikke betjenes, mens klimaanlægget er FRA.

## ØKONOMI funktion

Ved at trykke på HI/ECO knappen startes en blød drift med undertrykt luftstrøm for at undgå overdreven køling eller opvarmning. Enheden fungerer 1,5 °C højere end den indstillede temperatur under køling eller 2,5 °C lavere end den under opvarmning. Fjernbetjeningen viser , og VENTILATORHASTIGHED displayet forsvinder.

### BEMÆRK

- Det går i drift med HØJ EFFEKT næste gang klimaanlægget kører i følgende tilfælde.
  - ① Når klimaanlægget stoppes af ON/OFF knappen under ØKONOMI funktionen.
  - ② Når klimaanlægget stoppes i SLEEP- eller OFF TIMER funktion under ØKONOMI funktion.
  - ③ Når funktionen hentes fra SELVRENSNINGS eller ALLERGEN KONTROL funktion.
- Når følgende handlinger er indstillet, annulleres HØJ EFFEKT.
  - ① Når der trykkes på HI/ECO knappen igen.
  - ② Når funktionsmode ændres fra AFFUGTNING til VENTILATOR.
  - ③ Når der trykkes på NIGHT SETBACK knappen.
- Kan ikke betjenes, mens klimaanlægget er FRA.

# NIGHT SETBACK funktion

- I den kolde årstid kan stuetemperaturen holdes på et behageligt niveau under fravær, om natten og mens rummet er uden opsyn. Klimaanelægget opretholder den konstante temperatur på ca. 10 °C.

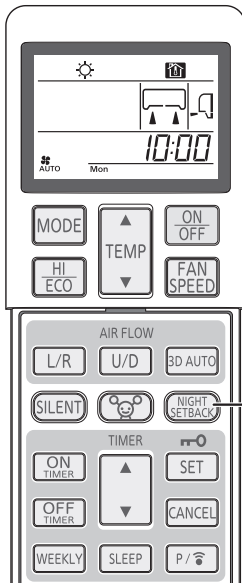

## 1

### Tryk på NIGHT SETBACK knappen.

Hver gang der trykkes på NIGHT SETBACK knappen, skiftes displayet i rækkefølgen af:

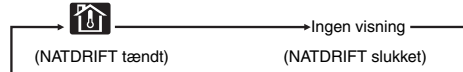

### Sådan annulleres

Tryk på NIGHT SETBACK knappen eller MODE knappen for at slukke for NIGHT SETBACK displayet.

### BEMÆRK

- Under NATDRIFT opretholder klimaanelægget den indstillede temperatur på ca. 10 °C.
- Under NATDRIFT kan temperaturindstillinger ikke foretages.
- Da stuetemperaturen kan ændre sig ret meget, anbefales det, at denne bruges, når ingen er i rummet.
- Under NATDRIFT kan HØJ EFFEKT og ØKONOMI funktion ikke indstilles.
- Når NATDRIFT annulleres ved at trykke på NIGHT SETBACK knappen, nulstilles driftsformen til tilstanden umiddelbart før NATDRIFT.
- Med denne funktion opretholder klimaanelægget en rumtemperatur på 10 °C under i kolde årstid (varmefunktion). Klimaanelægget opretholder ikke en temperatur på 10 °C i de varme årstider (kølefunktion). Når rumtemperaturen er højere end 10 °C stopper blæseren eller den vil fungere ved en lavere hastighed.

# SILENT funktion

- Når STILLE-funktionen er indstillet, fungerer enheden mere lydlost og reducerer støj fra udendørsenheden. Når klimaanelægget er slukket, skal du starte funktionen fra trin 1. Start med trin 2, hvis klimaanelægget er i gang.

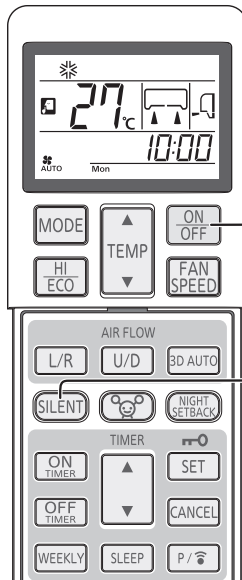

## 1

### Tryk på ON/OFF knappen.

## 2

### Tryk på SILENT knappen.

Når funktionsmode er AUTO, KØLE, VARME eller NATDRIFT

Hver gang der trykkes på SILENT knappen, skiftes displayet i rækkefølgen af:

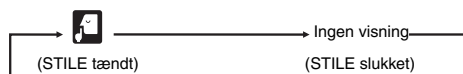

### Sådan annulleres

Tryk på SILENT knappen for at slukke for SILENT displayet.

### BEMÆRK

- Under STILLE funktion forringes den maksimale køle- og varmekapacitet.
- SILENT funktion fungerer ikke under AFFUGTNING og VENTILATOR.
- I tilfælde af følgende operationer vil klimaanelægget genoptage STILLE funktion, når det tænder igen.
  - Når klimaanelægget stoppes af ON/OFF knappen under STILLE funktion.
  - Når klimaanelægget stoppes i SLEEP- eller OFF TIMER funktion under STILLE funktion.
  - Når funktionen hentes fra SELVRENSNINGS eller ALLERGEN KONTROL funktion.
- Kan ikke betjenes, mens klimaanelægget er FRA.
- Støjniveauet på den udendørs enhed falder muligvis ikke afhængigt af tilstanden.
- Ved tilslutning til den specifikke udendørsenhed (SCM40/45ZS-S, SCM100/125ZM-S), bliver STILLE kontrolfunktionen ugyldig.

# MENU funktion

- MENU funktion bruges til indstilling af lysstyrke på displayet, SELVRENSNINGS funktion, Ventilator kontrol i opvarmningstermo - FRA, PRESET funktion, Indstilling af trådløs LAN-forbindelse og Indstilling af trådløs LAN-kommunikation.

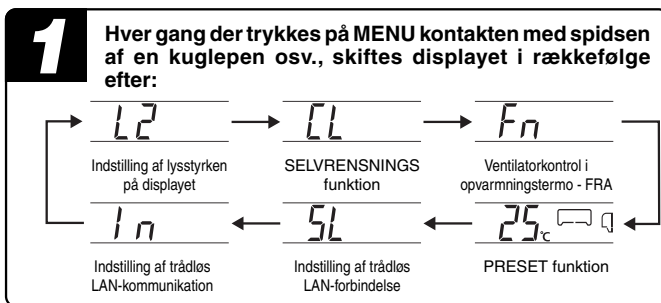
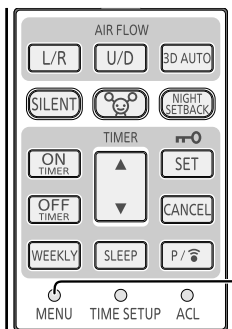

## Indstilling af trådløs LAN-forbindelse

- For indstilling af trådløs LAN-forbindelse henvises der til en anden brugervejledning.

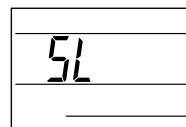

### BEMÆRK

- Hvis kommunikationsstatussen er dårlig på grund af radiobølgeinterferens af en forhindring, mikrobølgeovn eller lignende, bliver driftsindholdet muligvis ikke afspejlet. Kontrollér driftsstatussen regelmæssigt.
- Driftsindholdet for din smartphone afspejles ikke på fjernbetjeningens display. Indholdet, der er indstillet af fjernbetjeningen, afspejles i applikationen (Smart M-Air).

## Indstilling af lysstyrken på displayet

- Denne funktion kan bruges, når det er nødvendigt for at justere lysstyrke i enhedens display.

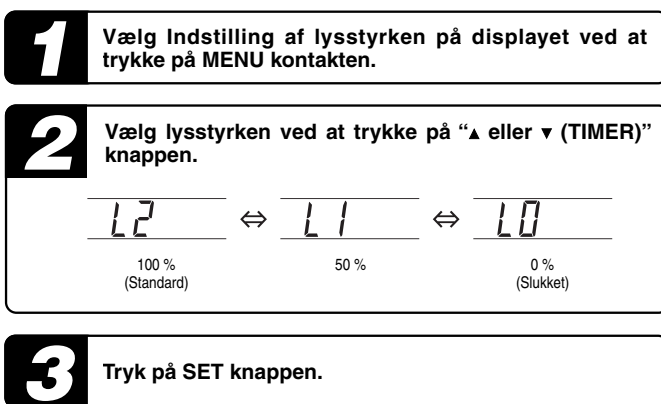
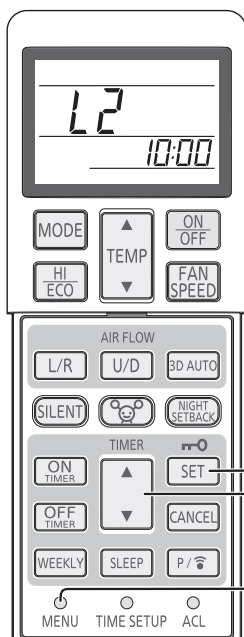

## SELVRENSNINGS funktion

- SELVRENSNINGS funktion skal køres efter AUTO, KØLE og AFFUGTNINGS-tilstande for at fjerne fugt fra indendørsenheden og kontrollere væksten af skimmelsvamp og bakterier.

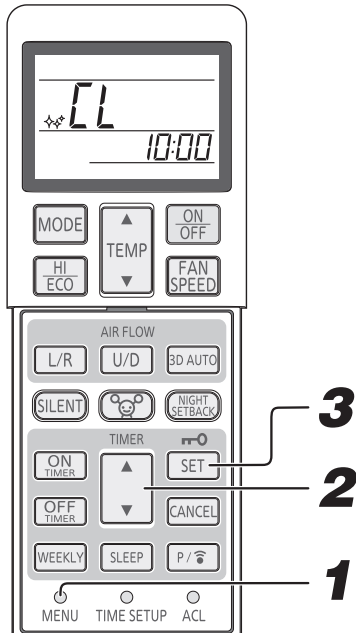

**1** Vælg SELVRENSNINGS funktionen ved at trykke på MENU kontakten.

**2** Vælg SELVRENSNINGS til, ved at trykke på “▲ eller ▼ (TIMER)” knappen.



**3** Tryk på SET knappen.

### BEMÆRK

- To timer senere stopper klimaenlægget automatisk SELVRENSNINGS. For at stoppe klimaenlægget med det samme skal du trykke på ON/OFF knappen.
- SELVRENSNINGS funktionen fungerer ikke, når VARME, VENTILATOR, OFF TIMER, SLEEP og ALLERGEN KONTROL funktioner er afsluttet.
- Blæseren til indendørsenheden kører i cirka to timer i SELVRENSNINGS funktion.
- DRIFTSLAMPEN lyset tændes under SELVRENSNINGS funktion.

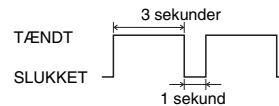

- Ved at trykke på SLEEP knappen eller NIGHT SETBACK knappen under SELVRENSNINGS funktionen, annulleres SELVRENSNINGS funktionen, og derefter er enheden indstillet til SLEEP, ALLERGEN KONTROL eller NATDRIFT.
- Dette er ikke en funktion til fjernelse af skimmelsvamp, bakterier eller snavs, der allerede har klæbet sig til enheden.

## Ventilator kontrol i opvarmningstermo - FRA

- Når rumtemperaturen når den indstillede temperatur under varmfunktion, slår varmestaten FRA. Ventilator kontrol i opvarmningstermo - FRA kan være valgt.

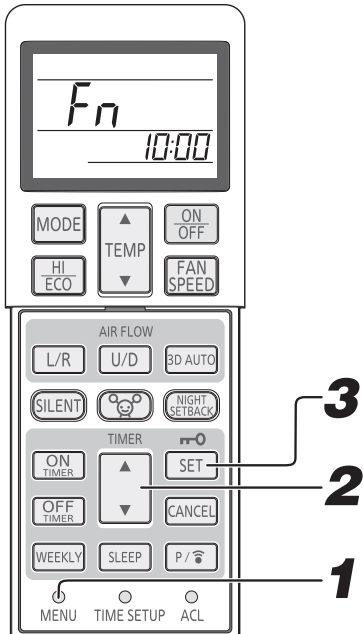

**1** Vælg Ventilator kontrol i opvarmningstermo - FRA ved at trykke på MENU kontakten.

**2** Vælg Ventilator kontrol ved at trykke på "▲ eller ▼ (TIMER)" knappen.

<i>Fn</i>	↔	<i>Fp</i>	↔	<i>F1</i>	↔	<i>F2</i>
Normal funktion		Pejsefunktion		Interval funktion		Stop funktion

<i>Fn</i>	Klimaanlægget kontrollerer VENTILATORHASTIGHED automatisk.
<i>Fp</i>	Enheden drives med VENTILATORHASTIGHED indstillet med fjernbetjeningen. Varme genereret af andre varmekilder kan cirkuleres i rummet ved at køre den indendørs ventilator kontinuerligt.
<i>F1</i>	Indendørsventilatoren starter og stopper med regelmæssige intervaller for at undgå kuldetræk under opvarmningstermo - FRA.
<i>F2</i>	Den indendørs ventilator stopper. For at bruge denne funktion kræves yderligere arbejde, så kontakt din forhandler. Ellers kan det tage tid at vende tilbage til opvarmning, og opvarmningskapaciteten kan være utilstrækkelig.

**3** Tryk på SET knappen.

### BEMÆRK

- Når Ventilator kontrol i opvarmningstermo - FRA er konfigureret, opbevares indstillingen i klimaanlægget, også selv om strømkilden er slået fra. For at ændre indstillingen for blæser kontrol i opvarmningstermo - FRA, skal den indstilles igen med fjernbetjeningen.
- Ved et SCM multi-system kan pejsefunktionen muligvis opvarme rummet for meget.

## PRESET funktion

- Denne funktion kan gemme den foretrukne indstilling til fremtidig drift.

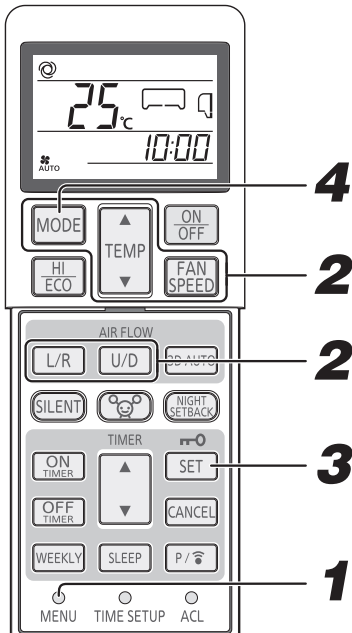

**1** Vælg PRESET funktion ved at trykke på MENU kontakten.

**2** Vælg den ønskede DRIFTSTILSTAND, TEMPERATUR, VENTILATORHASTIGHED og LUFTFLOWETS retning.

**3** Tryk på SET knappen.

**4** Når klimaenlægget er i AUTO, KØLE, VARME, AFFUGTNING, VENTILATOR og NATDRIFT, skal du trykke på MODE knappen i 3 sekunder eller mere. PRESET funktion starter.

### BEMÆRK

- Når du trykker på MODE knappen for PRESET funktion under 3D AUTO eller HØJ EFFEKT funktion, annulleres den.
- Når du trykker på MODE knappen for PRESET funktion under ØKONOMI funktion, fortsætter den.



## Indstilling af trådløs LAN-kommunikation

- Indstillingen af den trådløse LAN-kommunikation kan skiftes mellem TIL og FRA. Indstilling af den trådløse LAN-kommunikation kan gøres, uanset om klimaanlægget er i gang eller ej.

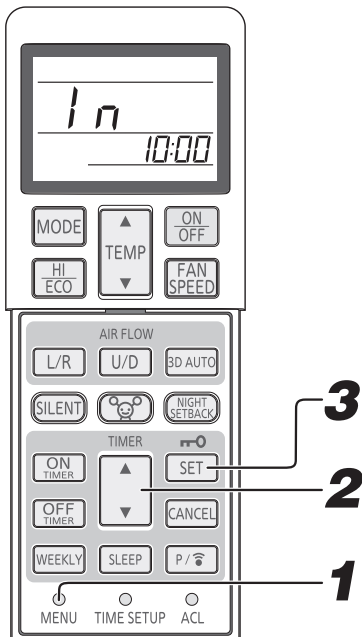

**1** Vælg Indstilling af den trådløse LAN-kommunikation ved at trykke på MENU kontakten.

**2** Vælg Indstilling af den trådløse LAN-kommunikation ved at trykke på "▲ eller ▼ (TIMER)" knappen.



**3** Tryk på SET knappen.

### BEMÆRK

- Når indstillingen af trådløs LAN-kommunikation er konfigureret, opbevares den i klimaanlægget, også selvom der er slukket for strømkilden. For at ændre indstilling for trådløs LAN-kommunikation skal du indstille den igen med fjernbetjeningen.
- Hvis Indstillingen af den trådløse LAN-kommunikation er sat til FRA, vil den trådløse LAN-forbindelsesfunktion være utilgængelig.

## Initialisering af trådløs LAN-grænseflade

- Hvis du vil nulstille den trådløse LAN-grænseflade, kan den initialiseres til sin status på købstidspunktet. Når den trådløse LAN-grænseflade initialiseres, bliver sådanne data som netværksindstillingerne slettet.

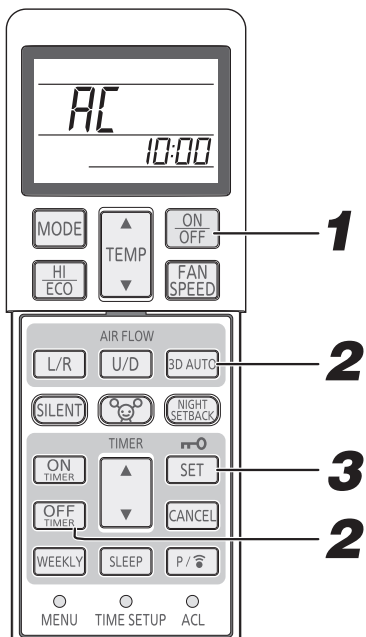

**1** Hvis klimaanlægget kører, skal du trykke på ON/OFF knappen for at stoppe det.

Initialiseringen af den trådløse LAN-grænseflade kan ikke gøres, mens enheden kører.

**2** Tryk på OFF TIMER knappen og 3D AUTO knappen sammen i cirka 5 sekunder eller mere.

AC-displayet på fjernbetjeningen blinker.

**3** Tryk på SET knappen i 5 sekunder.

Når funktionen er fuldført, blinker LYSLAMPEN OG TIMER-LAMPEN to gange.

### Sådan annulleres

Tryk på knappen CANCEL for at slukke for indstillingsdisplayet.

### BEMÆRK

- Sørg for at initialisere grænsefladen når brugeren af klimaanlægget skifter eller klimaanlægget kasseres.

# Vedligeholdelse

## Før vedligeholdelse

Sluk for strømkilden.



- Spild ikke væske på enheden.
- Rør ikke aluminiumsfinnerne på varmeveksleren.
- Stå sikkert på en trappestige eller anden stabil genstand, når luftindtagspanelet og filteret tages bort.

Brug ikke følgende artikler:

- Varmt vand (40 °C eller mere)  
Det kan deformere eller misfarve enheden.
- Benzin, fortynder eller sæbe, osv.  
Det kan deformere eller ridse enheden.

## I løbet af den operationelle sæson

Rengøring af luftfilteret

Standardintervallet er en gang hver anden uge

### 1 Fjern luftfilteret

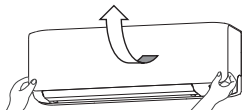

- Træk luftindtagspanelet opad.
- Hold let på knapperne på begge sider, og løft lidt for at fjerne panelet.

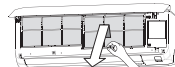

### 2 Rengøring

Hvis filteret er meget snavset, skal du rengøre det med varmt vand (ca. 30 °C) og tørre det grundigt.

⚠ **FORSIGTIG**

- Rengør ikke filtrene med kogende vand.
- Tør dem ikke over åben ild.
- Træk dem forsigtigt ud.



### 3 Geninstaller luftfilteret

- Hold filteret godt fast på begge sider som vist til højre, og sæt det sikkert i.
- Betjening uden at sætte luftfiltrene tilbage vil gøre enheden støvet og kan forårsage skader.

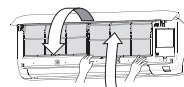

Rengøring af enheden

- Tør enheden af med en blød, tør klud, eller brug en støvsuger.
- Hvis enheden er meget snavset, skal du tørre den af med en klud dyppet i varmt vand.

Rengøring af luftindtagspanelet

- Panelet kan vaskes med vand. Efter afvaskning med vand, tør al fugtighed væk fra panelet og tør det udenfor direkte sollys.

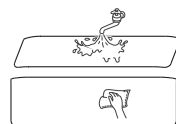

## Sådan åbnes og lukkes luftindtagspanelet

**Åben**

Placer fingrene ved hjørnerne på begge sider af panelet, og træk panelet fremad, så det åbner ca. 70 grader.

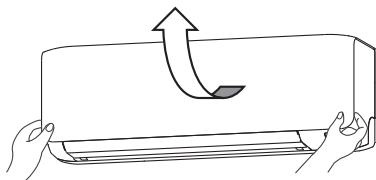

**Luk**

Skub begge hjørner jævnt og tryk yderligere let på midten.

## Sådan fjernes og installeres luftindtagspanelet

**Aftagning**

Når du fjerner luftindtagspanelet til intern rengøring eller andet, skal du åbne panelet 90 grader og derefter trække det fremad.

**Installation**

Indsæt panelarmen i rillen på frontpanelet fra positionen vist nedenfor, hold panelet i begge ender af dets laveste ende, sænk det langsomt ned, og skub så let indtil det klikker på plads.

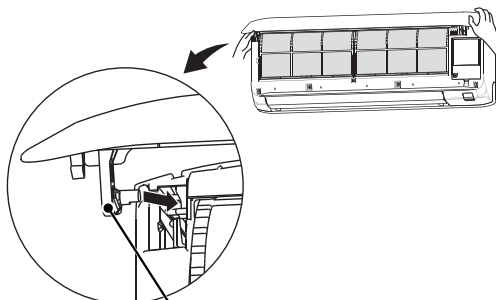
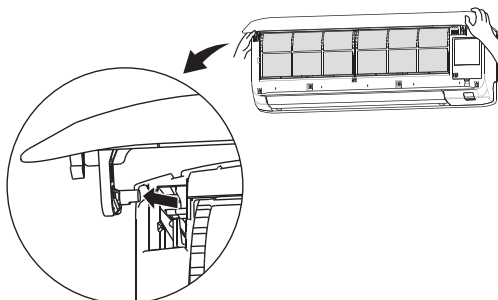

Panelarm

## Vedligeholdelse

### BEMÆRK

- Køling/opvarmning påvirkes af et luftfilter tilstoppet med støv osv., og driftsstøj bliver højere. Det kan også bruge ekstra elektricitet. Rengør luftfilteret med passende intervaller.

### I slutningen af sæsonen

- 1 Lad ventilatoren køre i 2 til 3 timer.**  
Tør indersiden af enheden.
- 2 Stop enheden, og sluk for strømkilden.**  
Enheden bruger ca. 4 W, selv når enheden ikke er tændt. At slukke for strømkilden hjælper med at spare energiforbrug og omkostninger.
- 3 Rengør og installer luftfiltrene igen.**
- 4 Rengør både indendørs- og udendørsenheder.**
- 5 Fjern batterierne fra fjernbetjeningen.**

### I begyndelsen af sæsonen

- 1 Sørg for, at jordledningerne ikke bøjes eller frakobles.**
- 2 Kontroller, at der ikke er korrosion eller rust på udendørsenhedens bundramme.**
- 3 Sørg for, at der ikke er forhindringer, der blokerer luftflowet rundt om luftindtag og udgangsåbninger i indendørs- og udendørsenhederne.**
- 4 Tænd for strømkilden.**
- 5 Sæt batterier i fjernbetjeningen.**

## Installering, inspektion og udskiftning af luftfiltret

1. Åbn luftindtagspanelet, og fjern luftfiltrene.  Side 32
2. Fjern filterholderne med klimaanlæggets filter installeret i holderen fra klimaanlægget.
3. Fjern det allergenfilter (lys orange) fra filterholderen og inspicér filteret. Brug en støvsuger til at fjerne støv eller snavs fra allergenfiltret. Udskift allergenfiltret, hvis det ikke kan rengøres, eller hvis det har været i brug i ca. 1 år. (Det allergenfilter, skal udskiftes efter ca. 1 års brug. Den faktiske udskiftningsperiode kan dog variere afhængigt af de betingelser, hvor filteret bruges.)

Fjern det fotokatalytisk vaskbart deodoriserende filter (orange) fra filterholderne og inspicér filteret. Fjern støv eller snavs fra det fotokatalytiske vaskbare deodoriserende filter, med jævne mellemrum. Hvis det fotokatalytiske vaskbare deodoriserende filter er særligt snavset, kan det vaskes med vand. Filteret er dog skrøbeligt, så sørg for at vaske det installeret i filterholderen for at undgå at beskadige det. Efter vask af filteret skal du placere det i sollys for at tørre det. Placering af filteret i sollys genopliver den deodoriserende effekt.

(Bortskaf ikke filterholderne. De er genbrugelige.)

4. Installer luftfiltret i filterholderne, og installer derefter filterholderne i klimaanlægget.

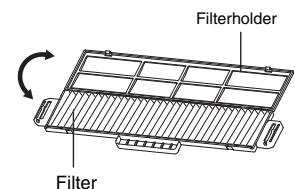
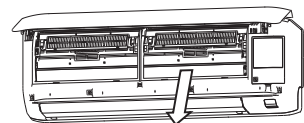

### BEMÆRK

- Allergenfilter og det fotokatalytiske vaskbare deodoriserende filter kan installeres i enten højre eller venstre side af klimaanlægget.
- Installer det allergenfilter med den lyseorange side på forsiden.

5. Installer luftfiltrene, og luk luftindtagspanelet.  Side 32

### ⚠ FORSIGTIG

- Varmveksleren kan skade dine fingre.
- Stå sikkert på en trappetige eller anden stabil genstand, når luftindtagspanelet og filtrene tages bort.

Kontakt din forhandler for udskiftning af luftrensningsfilteret.

Vare	Funktion	Farve
Allergenfilter	Enzymteknologi anvendes til at fjerne allergener, der akkumuleres på det "Allergenfilter".	Lys orange
Fotokatalytisk vaskbart deodoriserende filter	Lugtkilder på filteret brydes op, hvilket resulterer i en deodoriserende virkning.	Orange

# Korrekt installation

## Passende installationsposition

- Anbring ikke forhindringer foran indendørsenheden, hvilket forhindrer korrekt ventilation og funktion.
- Installer ikke enheden på et af følgende steder:
  - Hvor der er fare for utæthed af brændbare gasser.
  - Hvor der er væsentlig stænk af olie.
- Der kan opstå funktionsfejl på grund af korrosion, hvis enheden er installeret i et spa, hvor der genereres sulfidgasser, eller i et badebad, der er udsat for havbrise. Kontakt din forhandler.
- Klimaanelægget og fjernbetjeningen skal være mindst 1 meter fra et tv eller en radio.
- Tøm den affugtede væske fra indendørsenheden til et sted, der dræner godt.

## Vær opmærksom på driftsstøj

- Når du installerer enheden, skal du sørge for at vælge et sted, der komfortabelt kan tåle enhedens vægt og ikke øger driftsstøj eller vibrationer. Hvis der transmitteres vibrationer gennem huset, skal enheden fastgøres ved hjælp af vibrationssikre puder mellem enheden og armaturene.
- Vælg et sted, hvor kold eller varm luft, driftslyde fra indendørs og udendørs enheder ikke medfører gener for dine naboer.
- Efterlad ikke forhindringer i nærheden af udendørsenhedens udløb og indløb. Dette kan forårsage funktionsfejl og øget driftsstøj.
- Kontakt din forhandler, hvis du hører uregelmæssig støj under driften.

## Inspektion og vedligeholdelse

- Afhængigt af driftsmiljøet kan klimaanelæggets inderside blive snavset efter et par års drift. Dette reducerer ydeevnen. Ud over normal rengøring anbefaler vi inspektion og vedligeholdelse. (Dette kan føre til, at klimaanelægget har en længere levetid uden problemer.)
- Kontakt din forhandler eller en forhandler for inspektion og vedligeholdelse. (Der opkræves et gebyr for denne service).
  - Vi vil anbefale, at inspektion og vedligeholdelse udføres i lavsæsonen.
  - Hvis apparatets forsyningsledning er beskadiget, må det kun udskiftes af et værksted, der er udpeget af producenten, da der kræves specialværktøj.

# Fejlfinding

- Udfør følgende kontrol inden du foretager et servicekald.

### Klimaanelægget fungerer slet ikke.

- Har strømkilden været slået fra?
- Er der strømsvigt eller en sprunget sikring?

### Dårlig køling eller opvarmning

- Har du indstillet termostaten til en passende temperatur?
- Er luftfilteret rent? (Ikke tilstoppet?)
- Har du ladet døre eller vinduer stå åbne?
- Er der direkte sollys i rummet?
- Er der en varmekilde i rummet?
- Er der for mange mennesker i rummet?

I følgende tilfælde skal du slukke for strømmen og kontakte din forhandler.

- Hvis klimaanelægget ikke fungerer korrekt, efter du har kontrolleret punkterne til venstre.
- Hvis der stadig er tvivl, efter du har konsulteret bemærkningen (side 34 - 35).
- Hvis der sker ting, som vist på side 36.

# Bemærk

## Luftflow

<b>Der blæses ikke luft ud ved start af OPVARMNING.</b> DRIFTSLAMPE blinker langsomt (1,5 sekunder TÆNDT, 0,5 sekund SLUKKET)	Luftflowet er standset for at forhindre, at der blæses kold luft ud, indtil den indre varmeveksler er varmet op. (2 til 5 minutter)
<b>Der blæses ikke luft ud i 5 til 15 minutter, eller der blæses kold luft ud et øjeblik ved OPVARMNING.</b> DRIFTSLAMPE blinker langsomt (1,5 sekunder TÆNDT, 0,5 sekund SLUKKET)	Når udetemperaturen er lav, og luftfugtigheden er høj, udfører enheden af og til automatisk optøning. Vent venligst. Under afrimning kan der komme vand eller damp ud af udendørsenheden.
<b>Der blæses ikke luft ud ved start af AFFUGTNING.</b> (DRIFTSLAMPEN lyser)	Den indendørs ventilator stopper muligvis for at forhindre genfordampning af affugtet vand og for at spare energi.

## ■ Bemærk

### Støj

Du hører en let gurglende lyd.	Dette skyldes kølevæske, der bevæger sig inden i enheden.
Du hører en let knækkende lyd.	Dette skyldes varmeudvidelse eller sammentrækning.
Du hører en hvæsende eller kliklyd.	Dette skyldes betjening af ventiler til regulering af kølemiddel eller elektriske komponenter.
Der lyder en fløjtende støj fra udendørsenheden.	Støjen betyder, at kompressorens omdrejningshastighed øges eller falder.
I tilfælde af SCM-multisystem kan en "Shooooo"-lyd nogle gange komme i kort tid fra enheden, der er slukket.	Dette er lyden, når driften af en anden indendørsenhed stoppes.

### Funktion

Timerfunktionen er annulleret.	<u>Timerfunktion brugt med tilsluttet fjernbetjening/WF-RAC (smartphone)</u> Følgende timerfunktioner, som er blevet indstillet fra den trådløse fjernbetjening, annulleres, når driftsstatussen for indendørsenheden ændres på grund af signaler fra den tilsluttede fjernbetjening eller WF-RAC (smartphone). På dette tidspunkt er driftsstatussen for indendørsenheden anderledes end den trådløse fjernbetjenings display. Det anbefales derfor kun at indstille én af timerne. <ul style="list-style-type: none"><li>• SLEEP TIMER funktion</li><li>• OFF TIMER funktion</li><li>• ON TIMER funktion</li><li>• SLEEP TIMER + ON TIMER funktion</li><li>• ON TIMER + OFF TIMER funktion</li></ul>
Den trådløse fjernbetjenings display og driftsforholdene matcher ikke.	

### Andet

Enheden genstarter ikke straks efter at du har stoppet den.  (DRIFTSLAMPEN lyser)	Genstart er blokeret i 3 minutter, efter at du har stoppet operationen for at beskytte enheden.  Tre minutters-beskyttelsestimeren i mikrocomputeren starter den automatisk igen.
Der slipper noget damp ud under KØLE funktion.	Dette kan forekomme, hvis rummets temperatur og fugtighed er meget høj. Den forsvinder, så snart temperaturen og fugtigheden falder. Luk alle vinduer og døre for at forhindre fugtig luft udefra i at komme ind.
Der er en let lugt.	Luft, der blæses ud under drift, kan lugte. Dette skyldes, at tobak eller kosmetik klæber til enheden.
Efter en strømafbrydelse genstarter enheden ikke, selvom strømmen er genoprettet.	Hvis funktionen til automatisk genstart ikke er indstillet, genstarter enheden ikke automatisk. Brug fjernbetjeningen til at starte driften igen.
Fjernbetjeningssignaler modtages ikke.	Fjernbetjeningssignaler modtages muligvis ikke, hvis enhedens display sektion udsættes for direkte sollys eller andet stærkt lys. I så fald skal du blokere for sollyset eller reducere det andet lys.
Der kan dannes fugt på luftudløbsgrillene.	Hvis enheden bruges i lang tid med høj luftfugtighed, kan der dannes fugt på luftudgangsgitterene og begynde at dryppe.
Ventilatoren stopper ikke straks efter at enhedens drift er stoppet.	Indendørs blæser : Blæseren stopper ikke efter 2 timer, hvis den er indstillet til SELVRENSNING funktion. Udendørs blæser : Blæseren stopper ikke ca. 1 minut for at beskytte enheden.
DRIFTSLAMPEN forbliver tændt, selvom driften er blevet stoppet.	DRIFTSLAMPEN lyser under SELVRENSNING funktionen. DRIFTSLAMPEN slukker, når SELVRENSNING funktionen slutter.

# Kontakt din forhandler

■ Sluk straks på afbryderen, og informer din forhandler i enhver af følgende situationer:

- Sikringen eller kontakten afbryder konstant.
- Kablet bliver ekstremt varmt.  
Kablets isolering er revnet.
- TV, radio eller andet udstyr begynder at fejle.
- En kontakt aktiveres ikke korrekt.
- En mærkelig lyd høres under drift.
- Når der opstår unormale hændelser, skal du straks slukke for strømkilden og tænde den efter 3 minutter. Genstart driften med ON/OFF knappen på fjernbetjeningen, og den unormale affærd fortsætter.
- DRIFTSLAMPEN og TIMER-lampen på enhedens display blinker hurtigt (i et interval på 0,5 sekunder), eller lamperne er ikke tændt.

# Automatisk genstart

■ Automatisk genstart funktionen registrerer klimaanlæggets funktionsstatus umiddelbart før det slukkes af en strømafbrydelse, og genoptager derefter automatisk funktionen, efter at strømmen er genoprettet.

■ Følgende indstillinger annulleres:

- TIMER indstillinger
- HØJ EFFEKT funktion

## BEMÆRK

- Auto genstart funktionen er indstillet til, når klimaanlægget sendes fra fabrikken. Kontakt din forhandler, hvis denne funktion skal slukkes.
- Hvis der opstår strømsvigt, annulleres timeren. Når strømmen er genoptaget, skal du indstille timeren igen.

# Om Multi-klimaanlægget

## Samtidig funktion

- Klimaanlæggene kan ikke være i forskellige driftstilstande på samme tid, f.eks. at en enhed er i "Cool" -tilstand og en enhed er i "Heat" -tilstand.
- Når der udføres forskellige driftstilstande, får det klimaanlæg, der blev betjent først, prioritet, så det klimaanlæg, der betjenes derefter, vil udføre processen for luftudblæsning.
- Når du vil prioritere det klimaanlæg, der blev startet senere, skal du enten stoppe det klimaanlæg, der har prioritet, eller skifte funktionstypen for den enhed, der blev betjent først, til at stemme overens med den enhed, der betjenes dernæst.
- Når andre indendørsenheder fungerer i forskellige modes, blinker DRIFTSLAMPEN hurtigt (i et interval på 0,5 sekund).

## Automatisk funktion

- Når fjernbetjeningens betjeningskontakt er i AUTO-mode, vælger klimaanlægget automatisk enten KØLE, AFFUGTNING eller VARME, når funktionen startes, afhængigt af stuetemperaturen.
- Under samtidig drift af klimaanlæg kan funktionsmodes ændres automatisk som reaktion på temperaturen i de enkelte rum; dette vil resultere i, at udendørsenheden stoppes. I et sådant tilfælde skal KØLE- eller VARME-mode bruges i stedet for AUTO. (Dette er kun relevant, når der bruges mere end en klimaanlæg.)

## Genvinding af kølemiddel (olie)

- Hvis alle indendørsenhederne ikke betjenes samtidigt i en længere periode, kan køle- eller opvarmningsevnen midlertidigt falde. Dette er for at kontrollere genvinding af kølemiddel (olie) i den eller de stoppede indendørsenheder. På dette tidspunkt kan lyden af flydende kølemiddel høres fra den eller de stoppede indendørsenheder.

## Pejsefunktion

- Alt efter brugssituationen kan ventilatorhastigheden for enheden indstillet til Pejsefunktion ændres automatisk i opvarmningstermo-FRA for at beskytte klimaanlægget.

# Selvdiagnosefunktion

■ Vi forsøger konstant at yde bedre service til vores kunder ved at installere sådanne fejlfindere, der viser unormalitet for hver funktion som følger:

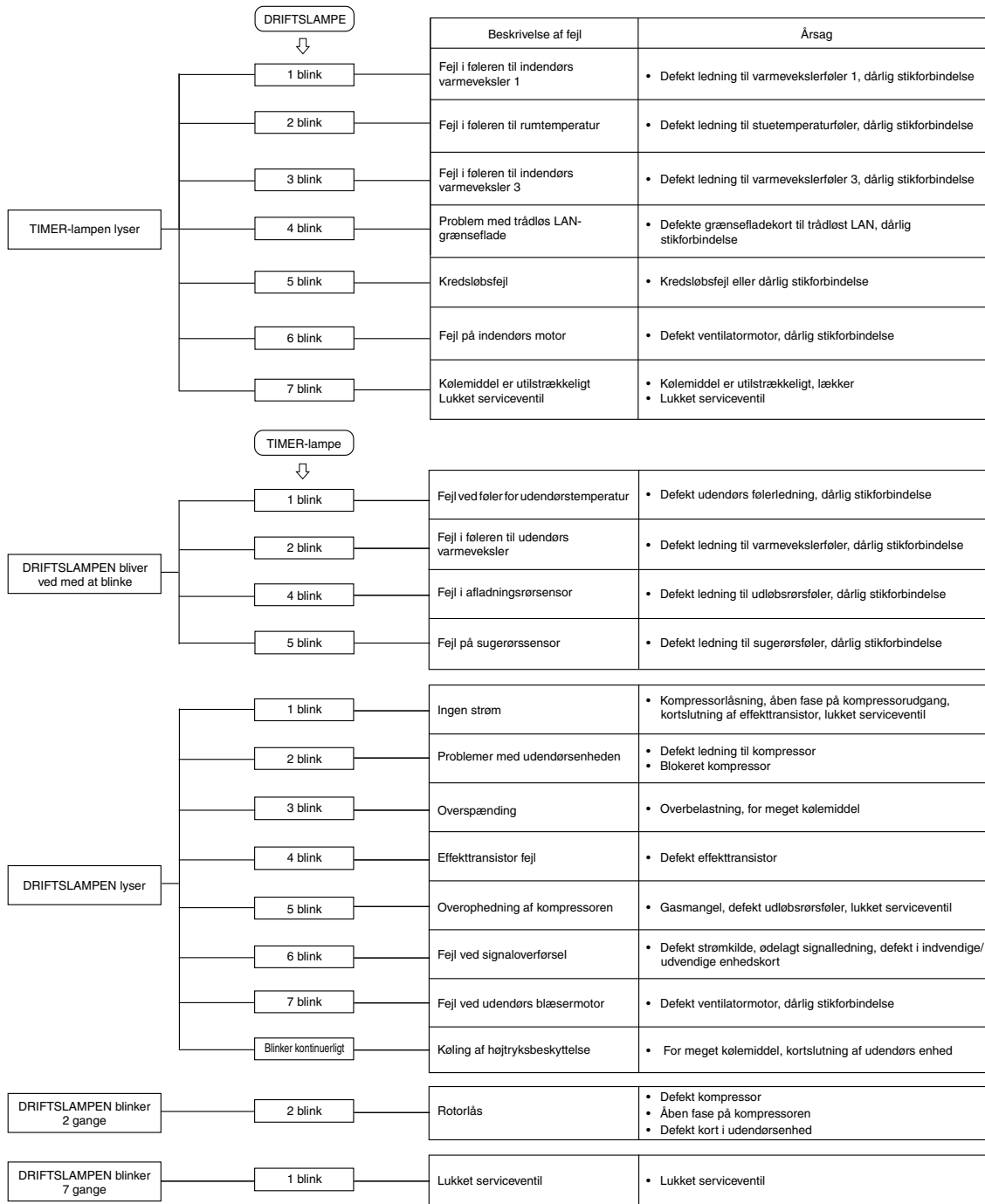





# EU DECLARATION OF CONFORMITY

**mitsubishi Heavy Industries Thermal Systems, Ltd.**  
**2-3, Marunouchi 3-chome, Chiyoda-ku, Tokyo, 100-8332, Japan**

declare under our sole responsibility that the apparatus referred to in this declaration conforms with the following directives.

**Description of apparatus: Split Type Air Conditioner**  
**Model name:**

## Conformity model list

### [Indoor Unit]

Category	Model
SRK Series	SRK20ZT-WA
	SRK25ZT-WA

### [Outdoor Unit]

Category	Model
SRC Series	SRC20ZT-WA
	SRC25ZT-WA

Relevant EU Directives :

**Machinery 2006/42/EC**

Applied Standards / Regulations :

**EN 60335-1**

**EN 60335-2-40**

Authorised Representative in the EU :

**MHIAE SERVICES B.V.**

**Herikerbergweg 238, Luna Arena, 1101 CM Amsterdam, Netherlands**

**P.O.Box 23393 1100 DW Amsterdam, Netherlands**





---

**MITSUBISHI HEAVY INDUSTRIES THERMAL SYSTEMS, LTD.**

2-3, Marunouchi 3-chome, Chiyoda-ku, Tokyo, 100-8332, Japan  
<https://www.mhi-mth.co.jp/en/>

**MITSUBISHI HEAVY INDUSTRIES AIR-CONDITIONING EUROPE, LTD.**

5 The Square, Stockley Park, Uxbridge, Middlesex, UB11 1ET, United Kingdom  
Tel : +44-333-207-4072  
Fax: +44-333-207-4089  
<https://mhiae.com>

**MHIAE SERVICES B.V.**

(Wholly-owned subsidiary of MITSUBISHI HEAVY INDUSTRIES AIR-CONDITIONING EUROPE, LTD.)  
Herikerbergweg 238, Luna Arena, 1101 CM Amsterdam, Netherlands  
P.O.Box 23393 1100 DW Amsterdam, Netherlands  
Tel : +31-20-406-4535  
<http://www.mhiaeservices.com/>