

USER'S MANUAL

AIR-CONDITIONER

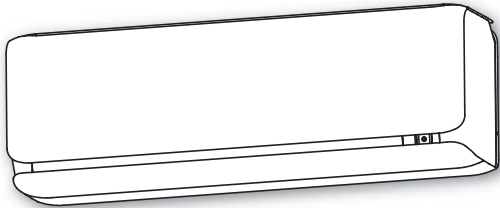

SRK20ZSX-W
SRK25ZSX-W
SRK35ZSX-W
SRK50ZSX-W
SRK60ZSX-W



BRUGERVEJLEDNING **DANSK**

KLIMAANLÆG

BRUKSANVISNING **NORSK**

KLIMAANLEGG

KÄYTTÄJÄN KÄSIKIRJA **SUOMI**

ILMASTOINTILAITE

ANVÄNDARHANDBOK **SVENSKA**

LUFTVÄRMEPUMP

Tak fordi du købte et produkt fra MITSUBISHI HEAVY INDUSTRIES THERMAL SYSTEMS, LTD. Klima anlæg. For at få mest muligt ud af dit klima anlæg skal du læse og følge denne brugervejledning grundigt, før du anvender anlægget. Når du har læst den, skal du gemme vejledningen et sikkert sted og konsultere sektionerne med driftsinformation efter behov eller i tilfælde af uregelmæssigheder.



Dit klima anlæg er markeret med dette symbol. Det betyder, at elektrisk og elektronisk affald (WEEE som i direktiv 2012/19/EU) ikke må bortskaffes med almindeligt husholdningsaffald. Dit klima anlæg skal behandles på et autoriseret behandlingssted til genbrug, genanvendelse og genindvinding og må ikke bortskaffes med husholdningsaffald. Kontakt venligst installatøren eller de lokale myndigheder for at få mere information.

DANSK



Dette symbol trykt på batterierne på dit klima anlæg er information til slutbrugere i henhold til EU-direktiv 2006/66/EC artikel 20, bilag 2. Når de ikke kan anvendes mere, skal batterier bortskaffes adskilt fra almindeligt husholdningsaffald. Hvis der er trykt et kemisk symbol under symbolet vist ovenfor, betyder dette kemiske symbol, at batterierne indeholder et tungmetal i en vis koncentration. Dette angives som følger: Hg: kviksølv (0,0005 %), Cd: cadmium (0,002 %), Pb: bly (0,004 %). Bortskaf venligst batterier korrekt ved din lokale affaldsindsamling eller genbrugsstation.



Lydtrykniveau fra indendørs- og udendørsenhederne er under 70 dB(A).

Indhold

Sikkerhedsforanstaltninger.....2	ON TIMER funktion 19
Tips til effektiv drift.....6	SLEEP TIMER + ON TIMER funktion..... 19
Navn på hver del og dens funktion.....7	ON TIMER + OFF TIMER funktion20
Fjernbetjening.....9	ALLERGEN KONTROL funktion20
Driftsfejl med fjernbetjeningen.....9	WEEKLY TIMER funktion21
Midlertidig driftshandling.....9	EKSTRA STÆRK/ ENERGIBESPARENDE
Installation af to klima anlæg i samme rum ... 10	tilstand25
Børnesikring10	NIGHT SETBACK (10°C funktion).....26
Indstilling af luftflow 11	Stille drift (støjsvag)26
Drifts- og displaysektion til fjernbetjening13	MENU funktion
Indstilling af aktuel tid 14	Indstilling af lysstyrken på displayet.....27
AUTO-mode14	AUTO OFF funktion28
Temperaturregulering under AUTO funktion....15	SELVRENSNINGS funktion29
VENTILATORHASTIGHED15	PRESET funktion29
KØLE-/VARME-/AFFUGTNINGS-/	Vedligeholdelse 30
VENTILATORFUNKTION.....16	Korrekt installation33
Driftstemperaturområde for klima anlæg 16	Fejlfinding 33
Egenskaber ved VARME-drift.....16	Bemærk34
Indstilling af luftflow-retning 17	Kontakt din forhandler35
3D AUTO funktion.....17	Automatisk genstart.....35
SLEEP TIMER funktion18	Om adskillige klima anlæg.....35
OFF TIMER funktion.....18	Selvdiagnose36

Sikkerhedsforanstaltninger



- Inden du begynder at bruge systemet, skal du læse disse sikkerhedsforanstaltninger omhyggeligt for at sikre korrekt drift af systemet.
- Når du har læst denne brugervejledning, skal du opbevare den sikkert. Hvis en anden tager over som bruger, skal du sørge for, at vejledningen også gives videre til den nye bruger.

 ADVARSEL	Angiver en potentielt farlig situation, som, hvis den ikke undgås, kan resultere i alvorlige konsekvenser såsom død eller alvorlig personskade.
 FORSIGTIG	Angiver en potentielt farlig situation, som, hvis den ikke undgås, kan resultere i personskade eller skade på ejendom.

Overhold disse forholdsregler med stor omhu, da de er afgørende for din sikkerhed.

- Denne enhed er designet til 2 typer af kølemidler (R32 eller R410A). Se en mærkat på udendørsenheden for at tjekke kølemiddelinformation.
- Symboler, der vises ofte i teksten, har følgende betydning:

	Strengt forbudt		Overhold instruktioner med stor omhu		Giv ordentlig jordforbindelse
---	------------------------	---	---	---	--------------------------------------

	Brugervejledningen bør læses omhyggeligt.		Servicepersonale bør håndtere dette udstyr ved at jævnføre installationsvejledningen.
	Der medfølger oplysninger i brugervejledningen og/eller installationsvejledningen.		

■ Følgende foranstaltning er kun for R32.

	Dette udstyr bruger brændbare kølemidler. Hvis kølemidlet lækker ved en ekstern antændelseskilde, kan det antændes.
---	--

 ADVARSEL	
<ul style="list-style-type: none"> • Streng overholdelse af lokal lovgivning skal følges ved bortskaffelse af apparatet. • Brug ikke metoder til at øge afrimningsprocessen eller til at rengøre udover dem, som producenten anbefaler. • Apparatet skal opbevares i et rum uden antændelseskilder, som kører uafbrudt (eksempelvis åben ild, tændt gasapparat eller elvarmeapparat i drift). • Må ikke gennemhulles eller brændes. • Vær klar over, at kølemidler ikke nødvendigvis kan lugtes. 	<ul style="list-style-type: none"> • Apparatet bør opbevares i et godt ventileret område, hvor rummets størrelse svarer til arealet specificeret til drift. • Personalet til service skal have nationale kvalifikationer eller andre, relevante kvalifikationer. • Indendørsenheden skal opbevares i et rum med et areal på mindst 4,0 m².* <p>*Denne værdi er for et single split system. I tilfælde af multisystem jævnføres installationsarket for udendørsenheden.</p>

■ FORHOLDSREGLER VED INSTALLATION

⚠ ADVARSEL

	<ul style="list-style-type: none">• Systemet er beregnet til husholdnings- og privat brug. Hvis det bruges i hårde miljøer, såsom på en arbejdsplads, kan udstyret fungere dårligt.
	<ul style="list-style-type: none">• Systemet skal installeres af forhandleren eller en kvalificeret installatør. Det er ikke tilrådeligt at installere systemet selv, da fejlhåndtering kan forårsage lækage af vand, elektrisk stød eller brand.

⚠ FORSIGTIG

	<ul style="list-style-type: none">• Anlægget må ikke installeres, hvor der kan lække brændbar gas. Gasudslip kan forårsage brand.
	<ul style="list-style-type: none">• Sørg for, at en fejlstrømsafbryder er installeret. Hvis du ikke installerer en fejlstrømsafbryder, kan du få elektrisk stød.• Sørg for at installere afløbsslangen ordentligt, så alt vandet drænes. Forkert installation kan føre til, at vandet drypper ind i rummet, hvilket resulterer i våde møbler.
	<ul style="list-style-type: none">• Sørg for, at systemet er korrekt jordet. Jordledningen må aldrig forbindes til et gasrør, vandrør, en lynafleder eller en telefonjordledning. Ukorrekt montering af jordledningen kan forårsage elektrisk stød.

Dette produkt indeholder fluorholdige drivhusgasser.

- Luft ikke R32 i atmosfæren: R32 er en fluorholdig drivhusgas med et globalt opvarmningspotentiale (GWP) = 675.
- Luft ikke R410A i atmosfæren: R410A er en fluorholdig drivhusgas med et globalt opvarmningspotentiale (GWP) = 2088.

Der henvises til et mærkat på udendørsenheden for vægten af fluorholdig drivhusgas og CO₂-ækvivalent.

■ FORHOLDSREGLER VED DRIFT

⚠ ADVARSEL



- **Børn må ikke lege med klima anlægget.**
- **Udsæt ikke dig selv for den afkølede luft i en længere periode.**
Dette kan påvirke din fysiske tilstand og forårsage sundhedsproblemer.

- **Rengøring og vedligeholdelse må ikke foretages af børn uden opsyn.**
- **Stik ikke noget ind i luftblæseren.**
Dette kan forårsage skade, da den interne ventilator roterer ved høj hastighed.



- **Dette klima anlæg kan bruges af børn fra 8 år og derover og personer med nedsat fysisk, sensorisk eller psykisk funktionsevne eller med manglende erfaring og viden, hvis de er blevet vejledt eller instrueret i brugen af anlægget på en sikker måde og forstår de farer, der er involveret.**
- **Opbevar altid fjernbetjeningen ude af børns rækkevidde.**
Hvis dette ikke overholdes, kan det medføre, at batterierne bliver slugt eller andre ulykker.

⚠ FORSIGTIG



- **Brug kun godkendte sikringer.**
Brug af stål eller kobbertråd i stedet for en godkendt sikring er strengt forbudt, da det kan forårsage systemsvigt eller brand.
- **Brug aldrig kontakterne med våde hænder.**
Det kan resultere i elektrisk stød.
- **Sving ikke fra indendørsenheden.**
Hvis indendørsenheden falder ned, kan du komme til skade.
- **Anbring ikke brandfarligt insekticid eller spraymaling i nærheden af klima anlægget, og spray heller ikke direkte på systemet.**
Dette kan resultere i brand.
- **Udsæt ikke apparater med forbrændingsmotorer direkte for klima anlæggets luftflow.**
Apparatet med forbrændingsmotor vil muligvis fungere forkert.
- **Vask ikke klima anlægget med vand.**
Det kan resultere i elektrisk stød. Anvendelse af en højtryksrenser kan beskadige aluminiumslamellerne, hvilket resulterer i formindsket ydeevne.

- **Må ikke anvendes til konservering af fødevarer, planter eller dyr, præcisionsenheder eller kunstværker.**
Systemet er kun beregnet til brug i almindelige indendørsrum. Enhver anden brug af systemet kan beskadige kvaliteten af fødevarer mv.
- **Placer ikke noget, der indeholder vand, som f.eks. vaser, oven på enheden.**
Vand, der kommer ind i enheden, kan beskadige isoleringen og dermed forårsage elektrisk stød.
- **Installer ikke klima anlægget, hvor luftflowets retning er rettet direkte mod planter eller dyr.**
Dette vil skade deres helbred.
- **Undgå at træde/sidde på enheden eller lægge noget på den.**
Hvis enheden falder ned eller ting falder ned fra den, kan der forekomme personskade.
- **Efter en lang periode med brug skal du kontrollere enhedens støttestruktur regelmæssigt.**
Hvis du ikke reparerer eventuelle skader med det samme, kan enheden falde ned og forårsage personskade.

⚠ FORSIGTIG



- **Rør ikke ved aluminiumslamellerne på varmeveksleren.**
Det kan resultere i skader.
- **Placer ikke elektriske husholdningsapparater eller husholdningsartikler neden under indendørs- eller udendørsenhederne.**
Kondens, der drypper fra enheden, kan plette objekter og forårsage ulykker eller elektrisk stød.
- **Anvend ikke systemet uden luftfilteret.**
Dette kan forårsage funktionsfejl i systemet som følge af tilstopning af varmeveksleren.
- **Sluk ikke for strømkilden umiddelbart efter standsning af driften.**
Vent mindst 5 minutter, ellers er der en risiko for vandlækage eller nedbrud.
- **Styr ikke systemet med hovedafbryderen.**
Dette kan forårsage brand eller vandlækage. Desuden kan ventilatoren starte uventet, hvilket kan forårsage personskade.
- **Hæld ikke væske ind i enheden, og sæt ikke vandbeholdere på enheden.**
Vand, der kommer ind i enheden, kan beskadige isoleringen og dermed forårsage elektrisk stød.



- **Hvis du driver klimaanlægget sammen med et forbrændingsapparat, skal du jævnligt ventilere den indendørs luft.**
Utilstrækkelig ventilation kan medføre ulykker på grund af iltmangel.
- **Stå sikkert på en trappetige eller et andet stabilt objekt ved fjernelse af indløbspanel og filtre.**
Hvis dette ikke overholdes, kan det medføre skade, ved at ustabile objekter vælter.
- **Når du rengør klimaanlægget, skal du stoppe enheden og slukke for strømmen.**
Åbn aldrig panelet, mens den interne ventilator roterer.
- **Placer ikke genstande nær udendørsenheden og sørg for, at der ikke samles blade omkring enheden.**
Hvis der er objekter eller blade omkring udendørsenheden, kan små dyr komme ind og i kontakt med elektriske dele og dermed forårsage sammenbrud, røg eller brand.
- **Kontakt din forhandler for at rengøre inde i indendørsenheden. Forsøg ikke at gøre det selv.**
Anvendelse af et ikke-godkendt rengøringsmiddel eller en forkert vaskemetode kan beskadige enhedens plastkomponenter og forårsage utætheder. Skade, røg eller brand også forekomme, hvis rengøringsmidler kommer i kontakt med elektriske dele eller enhedens motor.
- **Stop enheden og sluk for strømmen, hvis du hører torden, eller der er fare for lynnedslag.**
Dette kan beskadige enheden.
- **Hvis strømkablet bliver beskadiget, skal du kontakte din forhandler eller en autoriseret installatør.**
Hvis det ikke erstattes, kan det forårsage systemsvigt eller brand.

■ FORHOLDSREGLER VED FLYTNING ELLER REPARATION

⚠ ADVARSEL

	<ul style="list-style-type: none">• Udfør ikke reparationer eller modifikationer selv. Kontakt forhandleren, hvis enheden skal repareres. Hvis du reparerer eller ændrer enheden, kan det medføre vandlækage, elektrisk stød eller brand.
	<ul style="list-style-type: none">• Kontakt din forhandler for reparation. Forkert reparation kan medføre elektrisk stød, brand mv.• I tilfælde af at klimaanlægget skal flyttes, skal du kontakte din forhandler eller en kvalificeret installatør. Monteringsfejl kan forårsage vandlækage, elektrisk stød, brand mv.• Hvis du bemærker noget unormalt (lugten af brand/røg, o.l.), skal du stoppe systemet, slukke for strømmen og kontakte forhandleren. Fortsat brug af systemet under unormale omstændigheder kan resultere i fejlfunktion, elektrisk stød, brand osv.• Hvis klimaanlægget ikke køler eller opvarmer rummet, kan der være en kølemiddellækage. Kontakt din forhandler. Hvis der skal tilføjes kølemiddel, skal du kontakte din forhandler for ordentlig vejledning. Hvis kølemidlet kommer i kontakt med den nøgne hud, kan det forårsage hudskade. Hvis der inhaleres for meget kølegas, kan det medføre forringelse af nervefunktion med f.eks. svimmelhed og hovedpine eller forringelse af hjertefunktionen med f.eks. uregelmæssig hjerterytme og midlertidig hjertebanken. Hvis der uventet siver kølemiddel fra enheden hen på en varmeblæser, et komfur, en kogeplade eller en anden varmekilde, kan der genereres skadelige gasser.

Tips til effektiv drift

■ Vær opmærksom på følgende for den mest økonomiske og optimale brug af enheden.

- **Indstilling af en passende rumtemperatur.**
For høje eller for lave temperaturer er ikke godt for dit helbred og er også spild af elektricitet.
- **Rens filtrene hyppigt.**
Tilstoppede filtre kan blokere luftflowet og forårsage mindre effektiv drift.  Side 30
- **Undgå direkte sollys og træk.**
Undgå direkte sollys ved at trække gardiner eller persienner for under drift. Hold vinduer og døre lukket, undtagen under ventilation.
- **Juster luftflowets retning korrekt.**
Juster op/ned og venstre/højre luftflow for at sikre en konstant rumtemperatur.
- **Brug kun enheden, når det er nødvendigt.**
Brug timeren, for kun at bruge enheden, når det er nødvendigt.
- **Hold varmekilder væk ved køling.**
Hold så vidt muligt varmekilder ude af rummet.

Navn på hver del og dens funktion

INDENDØRSENHED

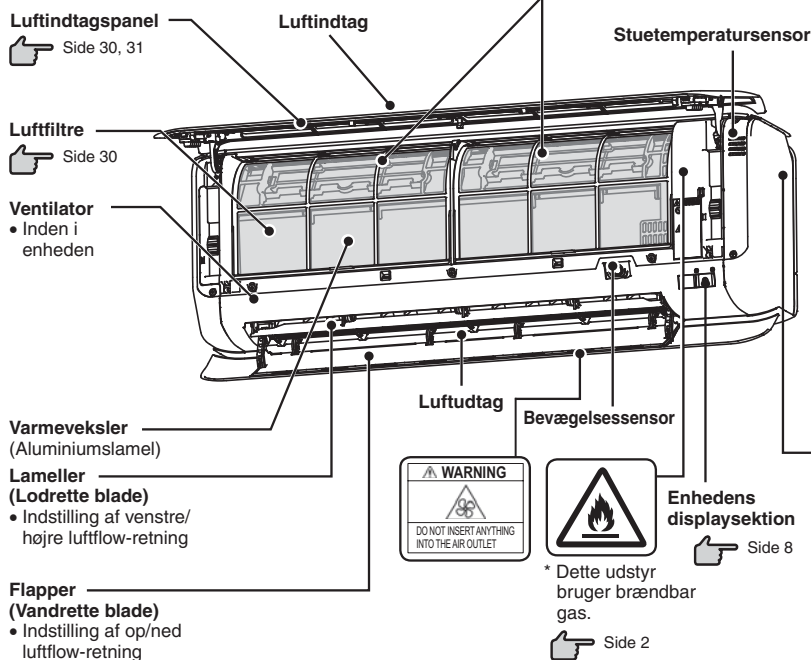

Luftrensningsfilter

Side 32

- Allergenfilter (lys orange)
- Fotokatalytisk, vaskbart, deodoriserende filter (orange)

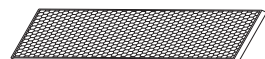
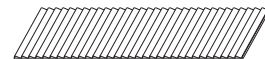

SPLIT TYPE (INDOOR UNIT)
MODEL
SERVICE CODE

POWER SUPPLY

Modelnavn

UDENDØRSENHED

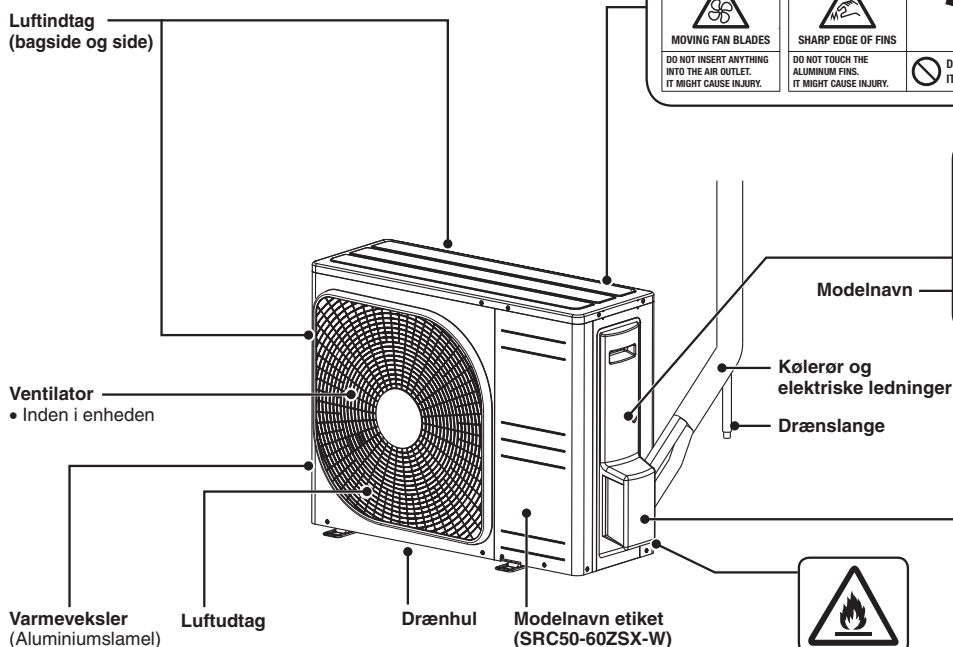

*Denne mærkat er kun til R32-modeller.

Navn på hver del og dens funktion

Enhedens displaysektion

Enhedens tænd/sluk knap

Denne knap kan bruges til at tænde/slukke enheden, når fjernbetjeningen ikke er tilgængelig.
 Side 9

Modtager til fjernbetjeningssignaler

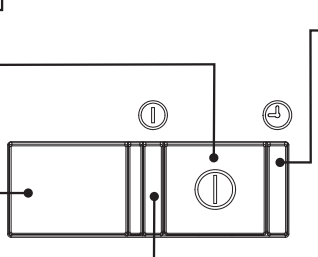

TIMER-lampe (gul)

Lyser under TIMER-drift.

Side 18-24

DRIFTSLAMPE (grøn)

- Lyser under drift.
- Blinker langsomt ved SELVRENSNING (3 sekunder TÆNDT, 1 sekund SLUKKET).

Side 29

- DRIFTSLAMPE blinker hurtigt under ugyldig drift.

Side 35

- Blinker, når luftflowet standses, for at forhindre, at der blæses kold luft ud under opvarmingsdrift. (1,5 sekund TÆNDT, 0,5 sekund SLUKKET)

Side 34

- Blinker langsomt, under AUTO OFF funktion i standby (3,5 sekunder TÆNDT, 0,5 sekund SLUKKET).

Side 28

Tilbehør

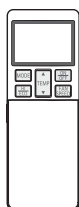

Fjernbetjening



Fjernbetjeningsholder



Batteri x 2 (R03 (AAA, Mikro))



Træskruer x 2 (Til montering af fjernbetjeningsholder)



Allergenfilter (Lys orange)



Fotokatalytisk vaskbart deodoriserende filter (orange)

⚠ FORSIGTIG

- **Rør ikke ved luftindtags panelet eller klappen, mens den er i drift.**
 - Luftindtags panelet åbner sig, mens systemet er i drift. Installer ikke enheden på en måde, hvor luftindtags panelet ikke kan åbne, og placer ikke genstande i nærheden af indendørsenheden.
 - Luftindtags panelet og klappen lukker, når driften stopper. Dine fingre kan komme i klemme, når panelet eller klappen lukker.
- **Brug ikke overdreven kraft på luftindtags panel eller klap. Dette kan medføre, at delene får funktionsfejl.**

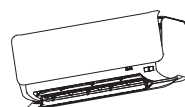

BEMÆRK

• Lyd til fjernbetjening

Der høres en lyd (bip-bip), når den forudindstillede temperatur indstilles til 24°C eller AUTO funktion vælges eller automatisk luftflow vælges.

Der høres en lyd (bip), når

klimaenlægget slukkes ved at trykke på ON/OFF knappen (undtagen i SELVRENSNING funktion).

Indstilling af luftflow

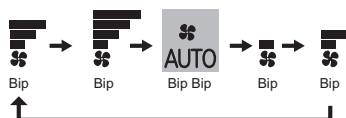

Forudindstillet temperatur



Fjernbetjening

Isætning af batterier

1 Træk dækslet ud.

2 Isæt nye batterier.
R03 (AAA, Mikro) x2

Vær opmærksom på mærkerne + og -

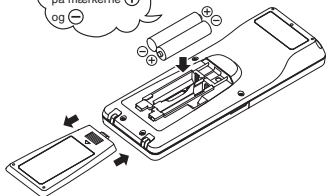

3 Luk dækslet.

4 Tryk på ACL-afbryderen med spidsen af en kuglepen.

- Indstil det aktuelle klokkeslæt.

Side 14 Trin 2

BEMÆRK

- Anvend ikke gamle og nye batterier sammen.
- Fjern batterierne, hvis fjernbetjeningen ikke bruges i en længere periode.
- Den anbefalede effektive periode for et batteri i overensstemmelse med JIS eller IEC er 6 til 12 måneder ved normalt brug. Hvis de anvendes længere, eller når der anvendes et uspecificeret batteri, kan der lække væske fra batteriet, hvilket kan resultere i funktionsfejl i fjernbetjeningen.
- Den anbefalede effektive periode er trykt på batteriet. Dette kan være kortere på grund af fremstillingstidspunktet for enheden. Dog kan batteriet stadig være i brugbar stand efter udløbet af den nominelle levetid.

- Når displayet viser en unormal tilstand, tryk på ACL-afbryderen med spidsen af en kuglepen.

Anvendelse af fjernbetjeningsholderen

Fjernbetjeningen kan fastgøres til en væg eller søjle ved at bruge fjernbetjeningsholderen. Før montering af fjernbetjeningen skal du kontrollere, at klimaanlægget modtager signalerne korrekt.

Til montering eller afmontering af fjernbetjeningen skal du flytte den op eller ned i holderen.

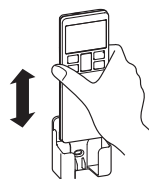

De følgende eksempler viser brugte batterier. Udskift batterierne med nye batterier.

- Modtagelsesbip udsendes ikke, når et signal transmitteres.
- Display forsvinder.

Advarsel for fjernbetjening

Strengt forbudt

- | | | |
|--|---|--|
| • Anbring ikke fjernbetjeningen i nærheden af steder med høje temperaturer, som fx el-tæpper eller komfurer. | • Efterlad ikke fjernbetjeningen udsat for direkte sollys eller andet stærkt lys. | • Tab ikke fjernbetjeningen. Håndter den med omhu. |
| • Placer ikke nogen forhindringer mellem fjernbetjeningen og enheden. | • Undgå at spilde væske på fjernbetjeningen. | • Anbring ikke tunge genstande på fjernbetjeningen, og tråd ikke på den. |

Driftsfejl med fjernbetjeningen

- Er batterierne ved at løbe tør?
"Indstilling af batterier" ovenstående.
Udskift batterierne med nye, og prøv igen.
- Hvis driften mislykkes, kan du betjene enheden ved at køre en midlertidig driftshandling.
Se "Midlertidig driftshandling" for neden.
Kontakt din forhandler for at få fjernbetjeningen kontrolleret.

Midlertidig driftshandling

- Enhedens ON/OFF knap aktiverer ON/OFF midlertidigt, når fjernbetjeningen ikke anvendes.

Driftsprogram

- DRIFTSTILSTAND : AUTO
- VENTILATORHASTIGHED : AUTO
- LUFTFLOW : AUTO

- Drift starter ved at trykke på enhedens ON/OFF knap; den stopper, hvis du trykker på knappen igen.



Enhedens tænd/sluk knap

BEMÆRK

- Hold ikke enhedens ON/OFF knap nede i 5 sekunder eller mere.
(At holde den nede i 5 sekunder eller mere starter den tvungne kølehandlning, som anvendes under servicering eller ved flytning af klimaanlægget.)

Installation af to klimaanlæg i samme rum

- Når to klimaanlæg installeres i det samme rum, skal denne indstilling anvendes, hvis de to klimaanlæg ikke betjenes med den samme fjernbetjening. Indstil fjernbetjeningen og indendørsenheden.

Indstilling af fjernbetjeningen

1 Træk dækslet ud, og tag batterierne ud.

2 Afbryd koblingslinjen ved siden af batteriet med en bidetang.

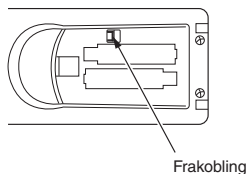

3 Isæt batterier.
Luk dækslet.

Indstilling af indendørsenheden

1 Sluk for strømkilden, og tænd igen efter 1 minut.

2 Ret fjernbetjeningen (der blev indstillet ifølge fremgangsmåden beskrevet til venstre) mod indendørsenheden, og send et signal ved at trykke på ACL-kontakten på fjernbetjeningen.

Da signalet sendes ca. 6 sekunder efter tryk på ACL-kontakten, skal du pege fjernbetjeningen mod indendørsenheden i et stykke tid.

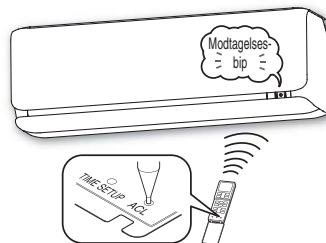

3 Kontroller, at modtagelseslyden "bip" udsendes fra indendørsenheden.

Ved afslutningen af indstillingen udsender indendørsenheden en bip-lyd. (Hvis der ikke udsendes nogen lyd, skal du starte forfra med indstillingen.)

Børnesikring

- Denne funktion låser fjernbetjeningen for at forhindre betjeningsfejl.

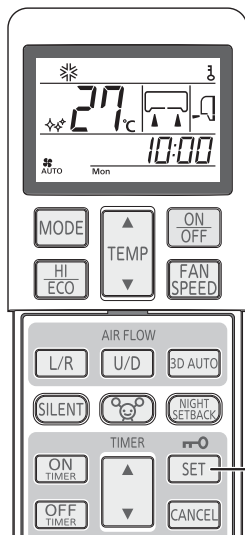

1 Tryk på knappen SET i 3 sekunder eller mere.

 vises. Når børnesikring er indstillet, kan kun ON/OFF knappen betjenes.

Nulstillingsprocedure

Sluk lyset  ved at trykke på knappen SET i 3 sekunder eller mere.

BEMÆRK

- Mens børnesikring er indstillet, kan indstillingerne for temperatur, ventilatorhastighed og luftflow-retning ikke ændres. For at ændre indstillingerne skal du nulstille børnesikring.
- Børnesikring fungerer ikke under ALLERGEN KONTROL.

Indstilling af luftflow

- Tag klimaanlæggets placering i betragtning, og juster venstre/højre-luftflowets rækkevidde for at maksimere driften.

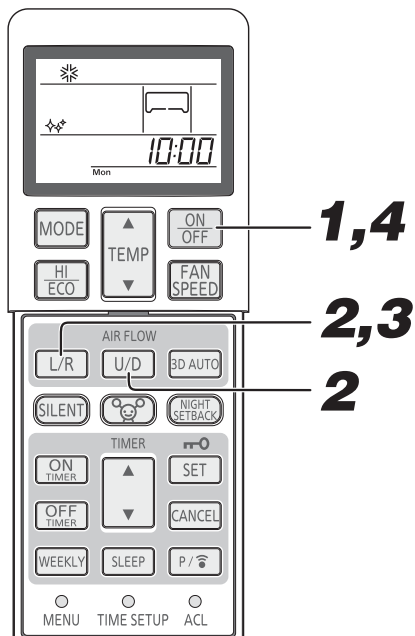

1 Hvis klimaanlægget kører, skal du trykke på ON/OFF knappen for at stoppe det.

Indstillingen af luftflowets rækkevidde kan ikke foretages, mens enheden kører.

2 Tryk på AIR FLOW knappen U/D (up/down (op/ned)) og AIR FLOW knappen L/R (left/right (venstre/højre)) på samme tid i 5 sekunder eller mere.

Indstillingsdisplayet for luftflow vises.

3 Indstilling af luftflow.

Tryk på AIR FLOW knappen L/R (venstre/højre), og juster til den ønskede placering. Hver gang der trykkes på AIR FLOW L/R (venstre/højre), tændes displayet i denne rækkefølge:

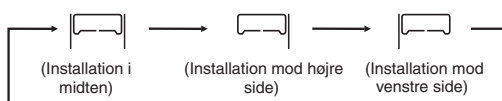

4 Tryk på ON/OFF knappen.

Klimaanlæggets luftflow er indstillet.

Tryk inden for 60 sekunder efter indstilling af luftflowet (mens luftflowets indstillingsdisplay lyser).

Klimaanlæggets placering og luftflow

Nedenstående diagram angiver luftflow i henhold til klimaanlæggets placering. Tag hensyn til rummets opdeling, og indstil luftflowet for at maksimere klimaanlæggets ydeevne.

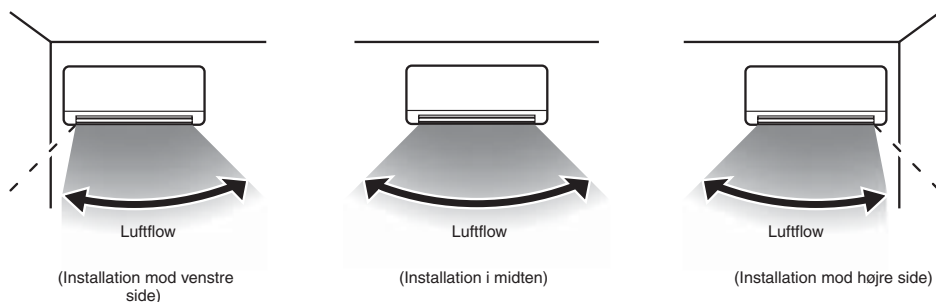

BEMÆRK

- Når luftflowet er konfigureret, gemmes indstillingen i klimaanlægget, selv hvis strømforsyningen slukkes. For at ændre luftflow-indstillingen skal du genindstille med fjernbetjeningen.
- Under drift kan luftflowet ikke indstilles.
- Hvis klimaanlægget er monteret inden for 50 cm fra sidevæggen, anbefales det at skifte luftflow til "Installation mod højre side" eller "Installation mod venstre side".

Indstilling af bevægelsessensor

- Tag indendørsenhedens placering i betragtning, og drej sensoren mod højre eller venstre, indtil den klikker på plads. (Retningen af anvendelsesområdet kan ændres sideværts cirka 20 grader.)

	Installation mod venstre side	Installation i midten	Installation mod højre side
Klimaanlæggets placering			
Bevægelsessensorens retning	 Drej til højre	 Midten	 Drej til venstre

1 Åbn luftindtags panelet.



2 Skift bevægelsessensorens retning.

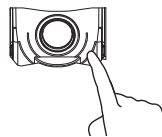

Juster bevægelsessensorens retning ved at trykke på enden af den.

3 Luk luftindtags panelet.

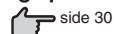

Om bevægelsessensoren

- Bevægelsessensoren registrerer personer (varmeudviklende kroppe) for at afgøre, om der er nogen i rummet, og hvor meget de bevæger sig. Anvendelsesområdet er som følger. Juster vinklen på bevægelsessensoren ifølge indendørsenhedens placering.

- Horizontal vinkel 100° (ovenfra)

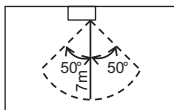

- Afhængigt af lokaleforhold og/eller installationens placering er bevægelsessensoren muligvis ikke i stand til at registrere folk korrekt. Bevægelsessensoren er muligvis ikke i stand til at registrere folk i følgende tilfælde:
 - Når personen er umiddelbart under eller ved siden af anlægget
 - Når rumtemperaturen er 30°C eller højere
 - Når der er forhindringer, som fx møbler eller et vindue mellem anlægget og personen
 - Når personen dækker det meste af huden med tykt tøj eller vender ryggen til anlægget
 - Når personen ikke bevæger sig meget, som fx under søvn
- I de følgende tilfælde kan bevægelsessensoren tro, at der er nogen i rummet, selv om det faktisk ikke er tilfældet:
 - Hvis der er et dyr, såsom en hund eller kat i rummet
 - Hvis plantblade bevæger sig i vinden
 - Hvis der er et varmeapparat (fx et oscillerende varmelegeme) eller andre varmegenererende objekter, der bevæger sig
 - Hvis der er betydelige temperaturændringer i vægge eller gulve i rummet på det tidspunkt, hvor driften starter

Drifts- og displaysektion til fjernbetjening

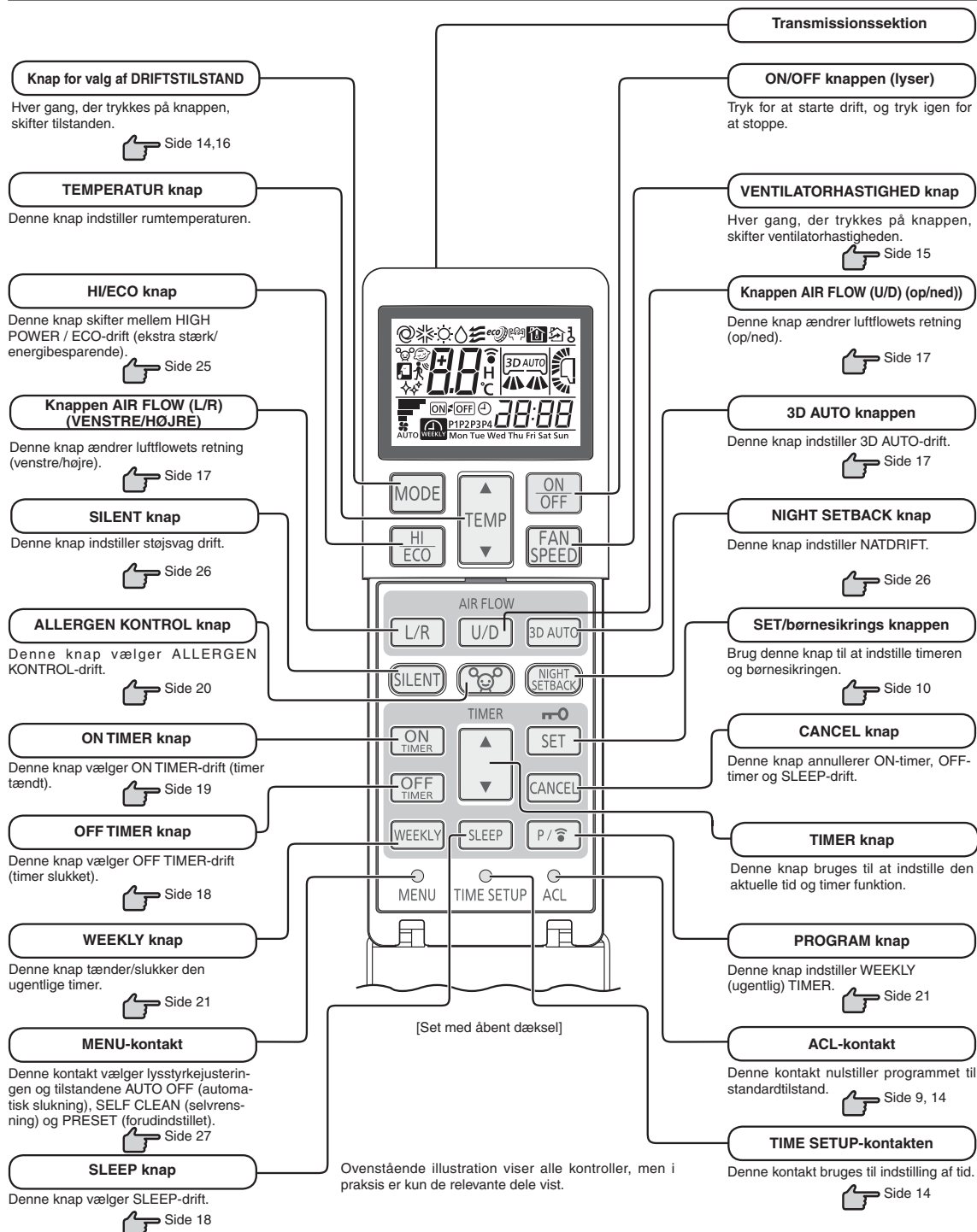

Transmissionsprocedure

Når der trykkes på en knap på fjernbetjeningen, og fjernbetjeningen peger mod klimaanlægget, sendes der et signal. Når klimaanlægget modtager signalet korrekt, bipper det.

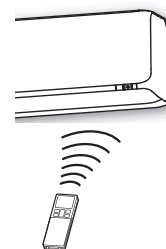

Indstilling af aktuel tid

- Når du sætter batterierne i, indstilles det aktuelle tidspunkt automatisk til tidsindstillingsfunktion. "Mon" (mandag) og 13:00 vises som den aktuelle tid. Indstil korrekt ugedag og tidspunkt.

Eksempel: Indstil til "Sat" (lørdag) 10:30.

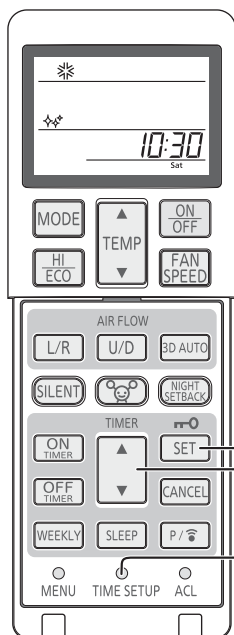

1

Tryk på TIME SETUP-kontakten.

Tryk med spidsen af en kuglepen el. lign.
Ugedagen i displayet blinker, så du kan indstille den.

2

Tryk på knappen "▲ eller ▼ (TIMER)".

(Indstil til "Sat" (lør)).

3

Tryk på SET knappen.

Displayet med ugedage skifter fra blinkende til konstant, indstillingen af ugedag er afsluttet, og tidspunkt blinker. Sørg for at trykke på knappen inden for 60 sekunder fra den sidste handling i trin 2, ellers bliver ugedagen ikke indstillet.

4

Tryk på knappen "▲ eller ▼ (TIMER)".

(Indstil til 10:30)

5

Tryk på SET knappen.

Tidsdisplayet ændres fra blinkende til konstant, og indstillingen er færdig. Sørg for at trykke på knappen inden for 60 sekunder fra den sidste handling i trin 4, ellers bliver klokkeslættet ikke indstillet.

BEMÆRK

- Timer-drift er baseret på urets indstilling, så det skal indstilles korrekt.
- Fjernbetjeningsdata bliver nulstillet, når klokkeslættet indstilles.
- Når batteriet i fjernbetjeningen udskiftes, eller der trykkes på

ACL-kontakten, indstilles fjernbetjeningen til den oprindelige tilstand. Da WEEKLY TIMER-programmet ikke indstilles i den oprindelige tilstand, skal du indstille programmet ifølge indstillingsproceduren.

AUTO-mode

- Vælger automatisk driftstilstand (KØLE, VARME) afhængigt af rumtemperaturen, når den er tændt.

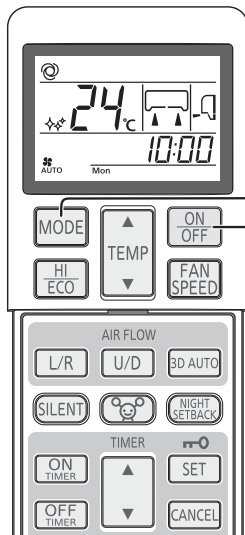

1

Tryk på MODE knappen.

Tilstanden skifter hver gang, der trykkes på knappen.
Indstil til ☺.

2

Tryk på ON/OFF knappen.

For at stoppe: Tryk på ON/OFF knappen.

BEMÆRK

- Hvis der ikke blæser luft ud under drift.

☞ Side 34

- Hvis du ikke vil have, at AUTO-programmet er tændt, skal du skifte til KØLE, VARME eller VENTILATION i stedet for AUTO.

☞ Side 16

- Procedure for indstilling af luftflow-retning.

☞ Side 17

Temperaturregulering under AUTO funktion

- Standardforindstillingens temperatur under AUTO funktion er 24°C i både køle- og varmfunktion. Imidlertid kan den justeres (min. 18°C, maks. 30°C) ved at bruge ▲ knappen eller ▼ knappen.

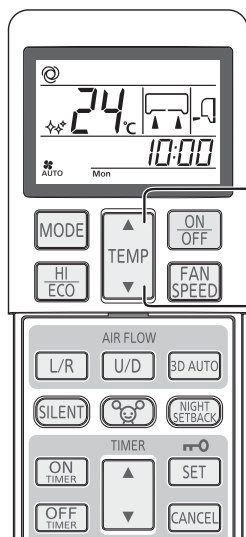

1

Tryk på knappen "▲ eller ▼ (TEMP)".

Når det er lidt koldt

Tryk på knappen ▲.

- Hver gang, der trykkes på knappen ▲, sker omstillingen i følgende rækkefølge 18 → 19 → 23 → 24 → 25 → 30.

Når 30 er angivet, selv om der trykkes på knappen ▲, skifter indikatoren ikke.

Når det er lidt varmt

Tryk på knappen ▼.

- Hver gang, der trykkes på knappen ▼, sker omstillingen i følgende rækkefølge 30 → 29 → 25 → 24 → 23 → 18.

Når 18 er angivet, selv om der trykkes på knappen ▼, skifter indikatoren ikke.

VENTILATORHASTIGHED

- VENTILATORHASTIGHEDEN kan indstilles uden AFFUGTNINGS funktion.

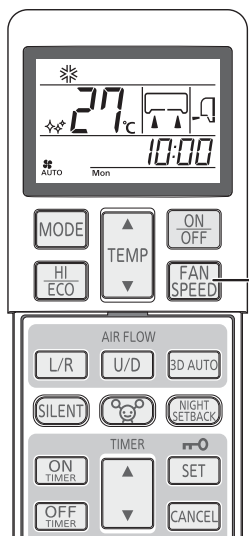

1

Tryk på VENTILATORHASTIGHED knappen.

Hver gang, der trykkes på knappen, skifter ventilatorhastigheden.



Driftskapacitet er dit valg	VENTILATORHASTIGHED
Indstilles automatisk af mikrocomputer	AUTO
Stille drift (støjsvag)	ULo
Energibesparende drift	Lo
Standarddrift	Me
Kraftfuld drift med høj kapacitet	Hi

BEMÆRK

- Når VENTILATORHASTIGHED ændres fra Hi til Lo eller ULo, kan lyden af kølemiddel høres.

KØLE-/VARME-/AFFUGTNINGS-/VENTILATORFUNKTION

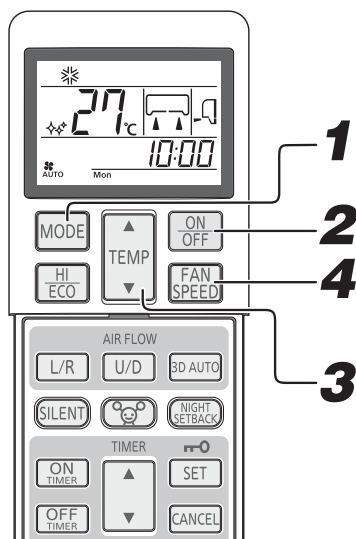

Procedure for indstilling af luftflow-retning Side 17

BEMÆRK

- Hvis der ikke blæser luft ud under opvarmning. Side 34
- Driftstilstanden kan også indstilles eller ændres, når klima anlægget ikke er i drift.

1

Tryk på MODE knappen.

Indstil til en ønsket tilstand.

☼(KØLE), ☀(VARME), △(AFFUGTNING), ≡(VENTILATOR)

2

Tryk på ON/OFF knappen.

3

Tryk på TEMP knappen.

Tryk på ▲ eller ▼ for den ønskede temperatur.

Anbefaling

KØLE	VARME	AFFUGTNING	VENTILATOR
26 °C - 28 °C	22 °C - 24 °C	24 °C - 26 °C	—

4

Tryk på VENTILATORHASTIGHED knappen.

Indstil ventilatorhastigheden som ønsket.

Ventilatorhastigheden kan ikke indstilles under affugtningsdrift.

For at stoppe:

Tryk på ON/OFF knappen.

Driftstemperaturområde for klimaanlæg

- Brug inden for følgende operationelle område. Anvendelse uden for dette område kan resultere i, at beskyttelsesanordningerne aktiveres, hvilket forhindrer enheden i at fungere.

	KØLE-drift	VARME-drift
Udetemperatur	Ca. -15 til 46°C	Ca. -20 til 24 °C
Indetemperatur	Ca. 18 til 32 °C	Ca. 10 til 30 °C
Fugtighed inde	Under ca. 80 % Langtidsbrug af enheden med en luftfugtighed på over 80 % kan resultere i kondens på indendørs-enhedens overflade, hvilket fører til vand dråber.	

Egenskaber ved VARME-drift

VARME-driftens mekanisme og kapacitet

- Enheden trækker varme fra den kolde udeluft og overfører den til indendørsluften og opvarmer rummet. Som en egenskab ved varmepumpesystemet, reduceres opvarmningskapaciteten, når udeluftens temperatur bliver lavere.
- Det kan tage lidt tid at levere varm luft, når anlægget er blevet tændt.
- Hvis udetemperaturen bliver ekstremt lav, er det bedre at anvende yderligere varmekilder.

Afrimning

Hvis udetemperaturen bliver lav, og luftfugtigheden er høj, kan varmeveksleren i udendørsenheden fryse, hvilket forhindrer effektiv opvarmning. **Hvis dette sker, aktiveres den automatiske afrimning, og opvarmningen standser i 5 til 15 minutter under afrimning.**

- Både indendørs- og udendørsventilatorer stopper, og DRIFTSLAMPEN blinker langsomt (1,5 sekunder TÆNDT, 0,5 sekund SLUKKET) under afrimning.
- Udendørsenheden kan frigive damp under afrimning. Dette er for at hjælpe afrimnings processen og er ikke en fejl.
- VARME-driften genoptages, så snart afrimningen er afsluttet.

Indstilling af luftflow-retning

- Op/ned-retningen kan justeres med knappen AIR FLOW U/D (op/ned) på fjernbetjeningen. Hver gang du trykker på denne knap, skifter tilstanden på følgende måde:

Skift tilstand med AIR FLOW (UP/DOWN) (op/ned)

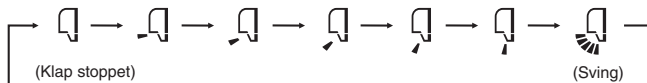

- Venstre-/højre-retningen kan justeres med knappen AIR FLOW L/R (venstre/højre) på fjernbetjeningen. Hver gang du trykker på denne knap, skifter tilstanden på følgende måde:

Skift tilstand med AIR FLOW (LEFT/RIGHT) (venstre/højre)

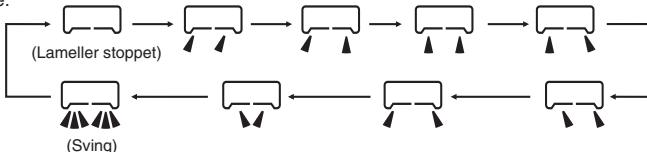

BEMÆRK

- Klappens og lamellens faktiske position kan afvige fra det viste display.

BEMÆRKNING TIL VARMEDRIFT

- Når opvarmning påbegyndes, er klap- og lamelretning fastsat i den vandrette/midterstilling for at undgå kold træk. Den vender tilbage til den indstillede position, når den varme luftforsyning starter.
- Klap- og lamelretning styres til vandret/midterstilling, når rumtemperaturen når den indstillede temperatur og kompressoren stopper, eller når afrimning er i drift.
- Luftflowets retning kan ikke indstilles i den ovennævnte periode. Skift indstillinger for luftflowets retning, når den varme luft er leveret og klappen/lamellen bevæger sig til den indstillede position.

Hukommelsesklap (klap eller lamel stoppet)

Når man trykker på AIR FLOW (U/D eller L/R) én gang, mens klappen eller lamellen er i drift, holder den op med at svinge i denne position. Eftersom denne vinkel lagres i mikrocomputeren, indstilles klappen eller lamellen automatisk til denne vinkel, når den næste betjening startes.

- ADVARSEL**
Bliv ikke direkte udsat for luftflowet fra klimaanlægget i længere tid.

- Klappens anbefalede vinkel ved standsning

- FORSIGTIG**
I KØLE- eller AFFUGTNINGSTILSTAND må du ikke køre anlægget i lang tid med luftflowet blæsende lige ned. Der kan ellers dannes kondens på udgangsnettet, som så drypper.
- Forsøg ikke at justere klapperne eller lamellerne, eftersom kontrolvinklen kan blive ændret, eller klappen eller lamellen ikke kan lukkes helt.

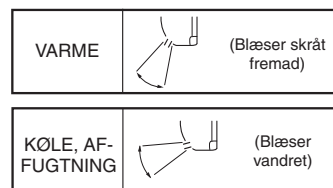

3D AUTO funktion

- Ventilatorhastighed og luftflowets retning styres automatisk, således at hele rummet opnår effektiv køling.

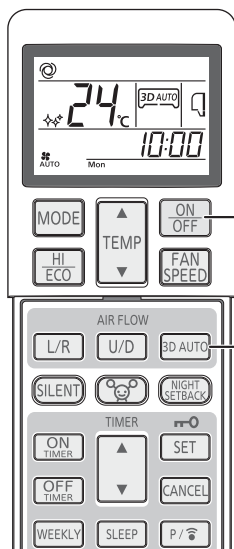

- Tryk på ON/OFF knappen.

- Tryk på 3D AUTO knappen.

Hver gang, der trykkes på 3D AUTO, skifter displayet i denne rækkefølge:

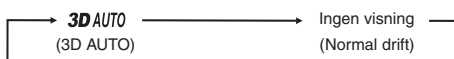

Nullstillingsprocedure

Tryk på knappen 3D AUTO for at slukke 3D AUTO-displayet.

BEMÆRK

- 3D AUTO funktion annulleres, når du skifter driftstilstand.
- Hvis 3D AUTO funktion annulleres, så ændres luftflowets retning til den, der blev brugt, før 3D AUTO blev indstillet.
- 3D AUTO funktion kan kun indstilles i AUTO-, KØLE-, eller VARME funktion.

SLEEP TIMER funktion

- Enheden vil stoppe automatisk iht. den indstillede tid.

Den indstillede temperatur justeres automatisk i forhold til den forløbne tid for at undgå for meget afkøling eller opvarmning.  Side 20

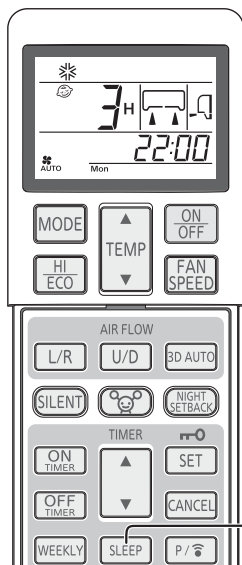

1

Tryk på SLEEP knappen.

- Hvis der trykkes, mens enheden er slukket

SLEEP TIMER funktion starter med de tidligere driftsindstillinger, og klimaanlægget slukkes iht. den indstillede tid.

- Hvis der trykkes, mens enheden kører

Klimaanlægget slukkes efter den indstillede tid.

Hver gang, der trykkes på knappen, skifter displayet som følger:

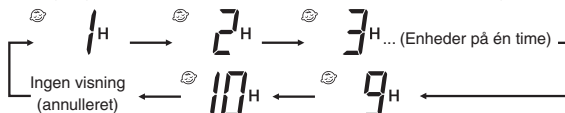

Eksempel: Du ønsker, at den skal stoppe efter 3 timer.

Indstil til 3H

Timerens lampe lyser (gul).

- Enheden stopper iht. den indstillede tid.

Ændring af den indstillede tid

Indstil en ny tid ved at trykke på SLEEP knappen.

Annulering

Tryk på knappen CANCEL for at slukke SLEEP-displayet.

BEMÆRK

- SLEEP funktion fungerer ikke under ALLERGEN KONTROL funktion.
- SLEEP TIMER kan ikke indstilles samtidig med OFF TIMER.

OFF TIMER funktion

- Enheden stopper automatisk ved det indstillede tidspunkt.

Når klimaanlægget er slukket, start indstillingen fra trin 1. Når klimaanlægget er tændt, start fra trin 2.

Eksempel: Du ønsker, at den skal stoppe kl. 22:30.

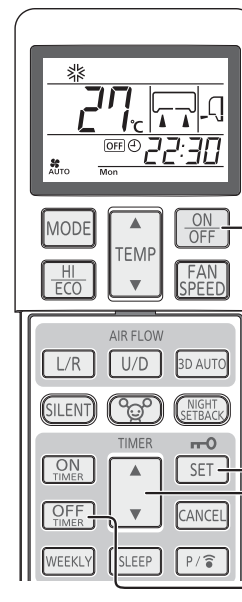

1

Tryk på ON/OFF knappen.

2

Tryk på OFF TIMER knappen.

OFF TIMER-displayet OFF blinker.

3

Tryk på knappen "▲ eller ▼ (TIMER)".

Hver gang der trykkes på knappen ▲, skifter displayet i denne rækkefølge:

0:00 → 0:10 → 0:20 → ... → 1:00 → 1:10 → Enheder af ti minutter

Hver gang der trykkes på knappen ▼, skifter displayet i denne rækkefølge:

0:00 → 23:50 → 23:40 → ... → 23:00 → 22:50 → Enheder af ti minutter

Indstil til 22:30.

4

Tryk på SET knappen.

Displayet ændres fra blinkende til konstant, og indstillingen er færdig. Timerens lampe lyser (gul).

Ændring af den indstillede tid

Indstil en ny tid ved at bruge OFF TIMER knappen.

Annulering

Tryk på CANCEL knappen for at slukke timer-displayet.

BEMÆRK

- Enheden stopper efter den indstillede periode.
- Sørg for at trykke på knappen inden for 60 sekunder fra den sidste handling i trin 3, ellers afsluttes indstillingen ikke.
- Den aktuelle tid vises ikke i OFF TIMER funktion.
- OFF TIMER funktion fungerer ikke under ALLERGEN KONTROL.
- Til forskel fra SLEEP TIMER-tilstanden udføres der ikke automatisk indstillet temperatur justering i løbet af OFF TIMER funktion.

ON TIMER funktion

- Drift påbegyndes 5 til 60 minutter før den indstillede tid, så rumtemperaturen når den optimale temperatur på det indstillede tidspunkt.  Side 20 ON TIMER funktion kan indstilles, uanset om klima anlægget kører eller ej.

Eksempel: Når den ønskede rumtemperatur er påkrævet kl. 8:00.

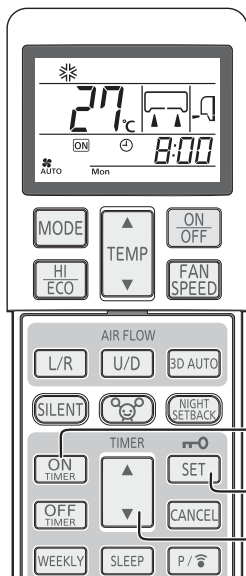

1 Tryk på OFF TIMER knappen.

ON TIMER-displayet  blinker.

2 Tryk på knappen "▲ eller ▼ (TIMER)".

Hver gang der trykkes på knappen ▲, skifter displayet i denne rækkefølge:

→0:00 →0:10 →0:20 →... →1:00 →1:10 → Enheder af ti minutter

Hver gang der trykkes på knappen ▼, skifter displayet i denne rækkefølge:

→0:00 →23:50 →23:40 →... →23:00 →22:50 → Enheder af ti minutter

Indstil til 08:00.

3 Tryk på SET knappen.

Displayet ændres fra blinkende til konstant, og indstillingen er færdig. Timerens lampe lyser (gul). Hvis indstilling af ON TIMER udføres, når klima anlægget kører, stopper driften.

BEMÆRK

- Drift påbegyndes 5 til 60 minutter før den indstillede tid.
- Timer-lampen (gul) slukkes på det indstillede tidspunkt.
- Sørg for at trykke på knappen inden for 60 sekunder fra den sidste handling i trin 2, ellers afsluttes indstillingen ikke.
- Den aktuelle tid vises ikke i ON TIMER funktion.
- OFF TIMER funktion fungerer ikke under ALLERGEN KONTROL.
- Hvis der trykkes på ON/OFF knappen efter indstilling af ON TIMER, annulleres indstillingen.

Ændring af den indstillede tid

Indstil en ny tid ved at bruge ON TIMER knappen.

Annullering

Tryk på knappen CANCEL for at slukke timer-displayet.

SLEEP TIMER + ON TIMER funktion

- Dette er den kombinerede timer funktion af SLEEP TIMER og ON TIMER.

Eksempel: Når det ønskes, at den stopper efter 3 timer og derefter påbegynder driften kl. 8:00, nær den indstillede temperatur.

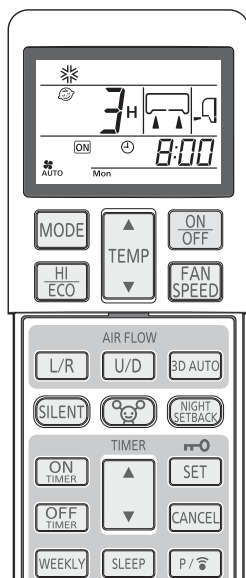

1 SLEEP TIMER-indstilling

Indstilles med fremgangsmåderne på side 18.

Indstil til  3H

2 ON TIMER funktion

Indstillet af den ovenstående procedure nævnt i ON TIMER.

Indstil til  8:00

Indstillingen af timerens lampe (gul) på denne enhed er færdig.

- Når SLEEP TIMER-tiden er udløbet, stopper driften, og så starter den igen fra 5 til 60 minutter før ON TIMER-indstillingens tid.
- Timerens lampe slukkes, når ON TIMER-indstillingens tid nås.

Ændring af den indstillede tid

Indstil en ny tid ved at bruge SLEEP eller ON TIMER knappen.

Annullering

Tryk på CANCEL knappen for at slukke timer-displayet.

ON TIMER + OFF TIMER funktion

■ Dette er den kombinerede timer funktion af ON TIMER og OFF TIMER.

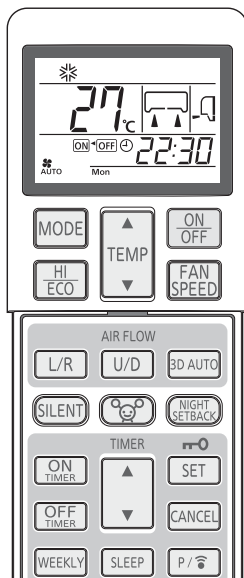

Eksempel: Nuværende tid er 21:00. Klima anlægget kører.

Anlægget er sat til at stoppe kl. 22.30 for så at tænde igen kl. 8,00 og starte med at opnå den ønskede temperatur.

1 Indstilling af OFF TIMER funktion

Indstilles med fremgangsmåderne på side 18.

Indstil til OFF 22:30

2 ON TIMER funktion

Indstilles med fremgangsmåderne på side 19.

Indstil til ON/OFF 8:00

Timer-lampen (gul) på enheden lyser, når indstillingen er fuldført.

■ Den indstillede tid vises på fjernbetjeningen. Displayet skifter afhængigt af driftsstatus.

• Klima anlægget stopper.

Først begynder klima anlægget at køre med ON TIMER. Så stopper klima anlægget med OFF TIMER.

• Klima anlægget kører.

Først stopper klima anlægget med OFF TIMER. Så begynder klima anlægget at køre med ON TIMER.

Ændring af den indstillede tid

Indstil en ny tid ved at bruge OFF TIMER- eller ON TIMER knappen.

Annullering

Tryk på knappen CANCEL eller ON/OFF for at slukke timer-displayet.

BEMÆRK

- Timer funktion kan kun indstilles for de kommende 24 timer.

Behagelig opstart

I ON TIMER funktion tændes enheden lidt tidligere, så rummet kan opnå den optimale temperatur, når ON-tidspunktet nås. Dette kaldes "Behagelig opstart".

• Mekanisme

Rumtemperaturen kontrolleres 60 minutter for ON-tidspunkt. Afhængigt af temperaturen på dette tidspunkt begynder driften 5 til 60 minutter, før timeren når ON.

• Funktionen er tilgængelig for både KØLE- og VARME funktion (herunder AUTO). Den fungerer ikke i AFFUGTNING funktion.

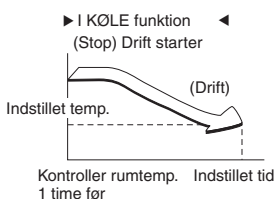

SLEEP TIMER

Når der vælges SLEEP TIMER, justeres den indstillede temperatur automatisk efter et stykke tid, hvilket sikrer, at rummet ikke er for koldt under afkøling eller for varmt under opvarmning.

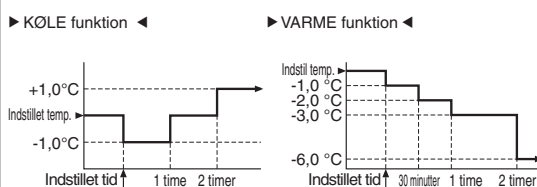

ALLERGEN KONTROL funktion

■ Der anvendes enzymer til at fjerne allergifremkaldende allergener, der akkumuleres på allergenkontrollfilteret.

1 Tryk på ALLERGEN KONTROL knappen.

For at stoppe: Tryk på ON/OFF eller ALLERGEN KONTROL knappen.

BEMÆRK

- Da rumtemperaturen kan ændre sig en del, anbefales det, at dette anvendes, når der ikke er nogen i rummet. (Det afsluttes automatisk efter ca. 90 minutter.)
- Under ALLERGEN KONTROL funktion kan der ikke indstilles temperatur, ventilatorhastighed, luftflow-retning og timer-indstillinger.
- I tilfælde af SCM multi-system: ALLERGEN KONTROL funktionen er ugyldig.
- I tilfælde af SCM multi-system: Hvis der trykkes på ALLERGEN KONTROL knappen ved en fejl, så stopper den indendørsenhed, der har modtaget en sådan kommando.

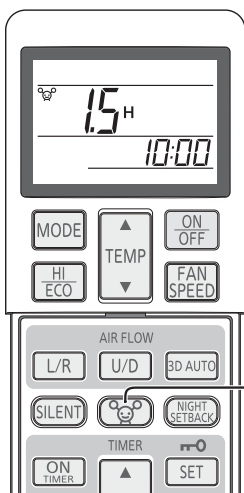

WEEKLY TIMER funktion

- Op til 4 programmer med timer funktion (ON TIMER / OFF TIMER) er tilgængelige for hver ugedag. Der er maks. 28 programmer til rådighed om ugen. Når dette er blevet indstillet, gentages timer-tilstanden på de samme programmer hver uge, medmindre WEEKLY TIMER annulleres.

Prøve (i afkølingssæsonen)

 : WEEKLY TIMER-indstilling

 : MANUEL indstilling

	6:00	8:00	10:00	12:00	14:00	16:00	18:00	20:00	22:00
Mon (Man)	Program 1 TÆND 06:00 AFKØL 27°C Ventilator: AUTO	Program 2 SLUK 08:30					Program 3 TÆND 17:00 AFKØL 28°C Ventilator: Lo		Program 4 SLUK 22:00
Tue (Tirs)	Program 1 TÆND 05:30 AFKØL 27°C Ventilator: AUTO	Skift indstilling AUTO 27°C Ventilator: Me	Program 2 SLUK 12:00	TÆNDT AFFUGT 26°C		Program 3 TÆND 17:00 AFKØL 28°C Ventilator: Lo			Program 4 SLUK 22:00
Wed (Ons) ~ Fri (Fre)		TÆNDT AFKØL 28°C Ventilator: ULo	Program 1 SLUK 10:00	TÆNDT AFFUGT 25°C	Program 2 SLUK 14:00	Program 3 TÆND 18:00 AFKØL 28°C Ventilator: ULo			Program 4 SLUK 22:00
Sat (Lør)	Program 1 TÆND 07:30 AFKØL 26°C Ventilator: Hi	Skift indstilling AFKØL 25°C Ventilator: Hi	Ingen indstilling			Skift indstilling AFKØL 28°C Ventilator: ULo			Program 4 SLUK 22:00
Sun (Søn)	Program 2 TÆND 07:00 AFKØL 28°C Ventilator: Hi	SLUKKET	Program 1 TÆND 12:00 AFKØL 26°C Ventilator: Hi			Program 3 TÆND 19:00 AFKØL 27°C Ventilator: ULo			Program 4 SLUK 22:00

Indstilling af WEEKLY TIMER ON/OFF

- Skift WEEKLY TIMER til ON/OFF ved hjælp af WEEKLY knappen.

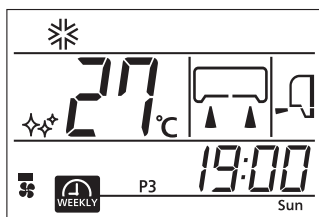

1

Tryk på WEEKLY knappen.

WEEKLY TIMER træder i kraft.

Hver gang der trykkes på WEEKLY knappen, skifter displayet i denne rækkefølge:



Når WEEKLY TIMER er indstillet til ON, er timer-lampen (gul) på klimaanlægget tændt.

Når batteriet i fjernbetjeningen udskiftes, eller der trykkes på ACL-kontakten, indstilles fjernbetjeningen til den oprindelige tilstand. Da WEEKLY TIMER-programmet ikke indstilles i den oprindelige tilstand, skal du indstille programmet ifølge indstillingsproceduren.

BEMÆRK

- WEEKLY TIMER er indstillet til ON/OFF, uanset om klimaanlægget kører eller ej.
 - ON TIMER-tilstanden i WEEKLY TIMER er tændt, uanset om klimaanlægget kører eller ej.
- Når ON TIMER-indstillingstidspunktet nås, fungerer fjernbetjeningen i henhold til indholdet, der er indstillet. Fjernbetjeningsdisplayet ændres også til driftsindholdet, der er indstillet. Indstillingen kan ændres fra fjernbetjeningen efter ON TIMER-betjeningen af WEEKLY TIMER. Følgende indhold kan indstilles af ON TIMER. Driftstilstand, ventilatorhastighed, temperatur, luftflowretning, ECO, 3D AUTO, NIGHT SETBACK, SILENT
- Behagelig opstart udføres ikke for WEEKLY TIMER ON TIMER funktion.

- OFF TIMER-tilstanden i WEEKLY TIMER er kun tændt, når klimaanlægget kører. Når tidspunktet indstillet i OFF TIMER nås, stopper klimaanlægget.
- Når flere programnumre er indstillet for den aktuelle dag (ugedag), udføres handlingen fra det tidligst indstillede tidspunkt.
- Hvis en timeranvendelse (ON TIMER, OFF TIMER eller SLEEP TIMER) udover anvendelse af WEEKLY TIMER er indstillet, vil drift ikke starte ifølge indstillingerne for ON TIMER/OFF TIMER specificeret for WEEKLY TIMER drift. Efter at annullere alle andre timeranvendelser (ON TIMER, OFF TIMER og SLEEP TIMER) tændes for WEEKLY TIMER drift.
- ON TIMER eller OFF TIMER på samme tid på den samme ugedag kan ikke indstilles.
- Hvis WEEKLY TIMER-indstillingen ikke sendes til enheden, tændes TIMER-lampen ikke, selvom der trykkes på WEEKLY knappen og  vises på fjernbetjeningen.

Indstillingstilstand <Individuel indstilling>

Indstil efter indstilling af nuværende ugedag og tidspunkt.

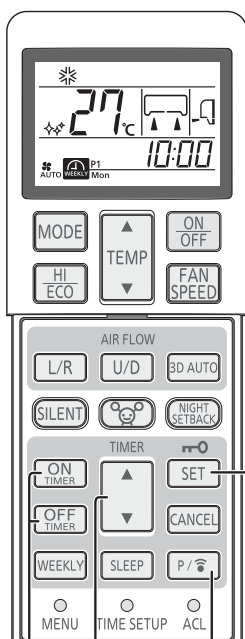

6
2,4
1
3,5

1 Tryk på knappen PROGRAM .

 og aktuel ugedag blinker.

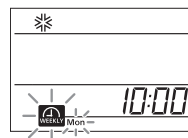

2 Tryk på knappen "▲ eller ▼ (TIMER)".

Vælg en ugedag, der skal reserveres.

Hver gang der trykkes på knappen ▲, skifter displayet i denne rækkefølge:

→ Mon → Tue → Wed → ... → Sun → Vis alle ugens dage

Hver gang der trykkes på knappen ▼, skifter displayet i denne rækkefølge:

→ Mon → Vis alle ugens dage → Sun → Sat → ... → Tue



3 Tryk på SET knappen.

Ugedagen bestemmes, og programnummeret blinker.

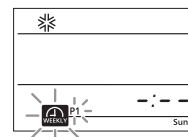

4 Tryk på knappen "▲ eller ▼ (TIMER)".

Vælg et programnummer.

Hver gang der trykkes på knappen ▲, skifter displayet i denne rækkefølge:

→ P1 → P2 → P3 → P4

Hver gang der trykkes på knappen ▼, skifter displayet i denne rækkefølge:

→ P1 → P4 → P3 → P2

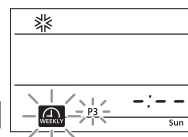

5 Tryk på SET knappen.

Når der ikke er noget indstillet indhold (ON TIMER eller OFF TIMER), blinker både **ON**- og **OFF**-timerne.

Når der findes indstillet indhold (ON TIMER eller OFF TIMER), blinker enten **ON** eller **OFF**.

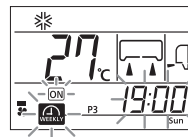
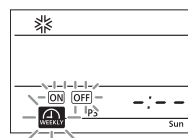

6 Tryk på ON TIMER eller OFF TIMER knappen.

ON TIMER eller OFF TIMER bestemmes, og tidsdisplayet blinker.

ON TIMER er valgt

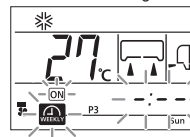

OFF TIMER er valgt

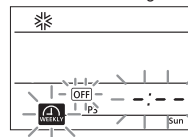

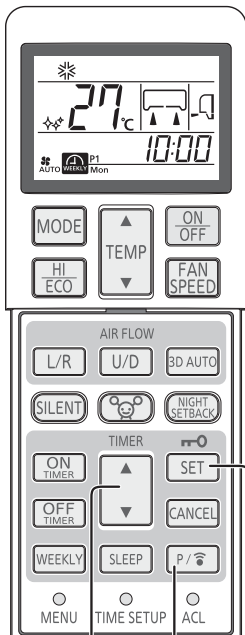

7 10
8,9,10

7 Tryk på knappen "▲ eller ▼ (TIMER)".

Indstil et tidspunkt.
Hver gang der trykkes på knappen ▲, skifter displayet i denne rækkefølge:

→ 0:00 → 0:10 → 0:20 → ... → 1:00 → 1:10 → Enheder af ti minutter

Hver gang der trykkes på knappen ▼, skifter displayet i denne rækkefølge:

→ 0:00 → 23:50 → 23:40 → ... → 23:00 → 22:50 → Enheder af ti minutter

Hvis ON TIMER vælges, gå til trin 8.
Hvis OFF TIMER vælges, gå til trin 9.



8 Indstil driftsindhold.

Når ON TIMER vælges, kan driftstilstanden, ventilatorhastighed og luftflowets retning ændres, og ECO, SILENT eller NIGHT SETBACK-tilstande kan indstilles.

9 Tryk på SET knappen.

Tids- og driftsindhold bestemmes af og blink.

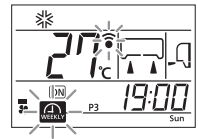

10 < For at anvende indstillinger > Peg fjernbetjeningen imod fjernbetjeningssignalmottageren for den indendørs enhed.

Tryk på PROGRAM knap.

Indstillinger sendes til klimaanlægget.
Peg fjernbetjeningen imod fjernbetjeningssignalmottageren for den indendørs enhed, tryk på PROGRAM knap og vent så i 3 sekunder.
Efter 3 sekunder sendes indstillingerne til klimaanlægget, som udsender en modtagelses-sammende lyd tre gange (bip, bip, bip). Hvis summelyden ikke udsendes, trykkes på PROGRAM knap igen for at sende indstillingerne.

< For at fortsat udføre indstillinger >

Tryk på SET knap.

Fortsat fra trin 2 for at udføre indstillinger for andre programmer.

Indstillingstilstand <Samlet indstilling>

- Indstil samme driftsindhold til det samme programnummer på alle ugedage. I trin 2 ovenfor skal du vælge "all days of the week" (alle ugedage). Hvis der er indhold, der blev individuelt indstillet i det samme programnummer, vil indeholdet blive overskrevet.

BEMÆRK

- Hvis der ikke udføres noget i 60 sekunder i indstillingstilstand, bliver ændringerne, der er foretaget indtil da, ugyldige, og indstillingstilstanden afsluttes. Efterfølgende blinker og alle programnumrene (P1, P2, P3 og P4) i 10 sekunder. (Denne blinken fremkommer ikke, hvis indstillingstilstanden bliver afsluttet med kun indstilling af ét program.)
- I slutningen af indstillingstilstanden skal du pege fjernbetjeningen mod klimaanlægget og trykke på PROGRAM knappen. I dette tilfælde skal du kontrollere, at anlægget udsender en modtagelseslyd tre gange (bip, bip, bip). Hvis lyden ikke udsendes, skal du indstille til indstillingstilstand igen ved at trykke på PROGRAM knappen og kontrollere, at lyden udsendes.

Sådan annulleres indstillingen <Individuel indstilling>

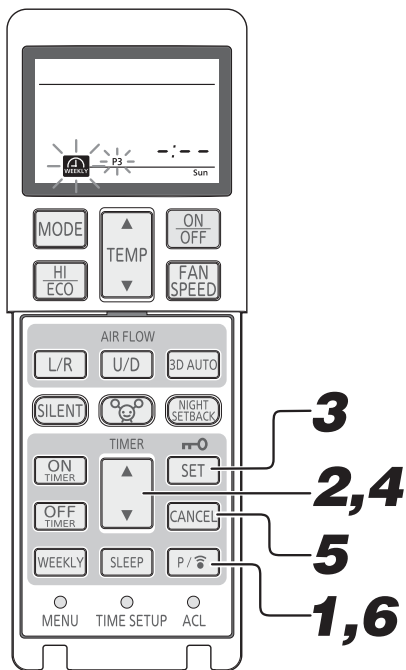

1 Tryk på knappen **PROGRAM** .
 og aktuel ugedag blinker.

2 Tryk på knappen "**▲ eller ▼ (TIMER)**".
 Vælg en ugedag, der skal annulleres.

3 Tryk på **SET** knappen.
 Ugedagen bestemmes, og programnummeret blinker.

4 Tryk på knappen "**▲ eller ▼ (TIMER)**".
 Vælg et programnummer, der skal annulleres.
 Ved annullering skal du ikke trykke på SET knappen. Hvis der trykkes på SET knappen, skiftes indstillingen til indstillingstilstand.

5 Tryk på **CANCEL** knappen.
 Indstillingsindholdet i ON eller OFF TIMER annulleres, og vises på tidsdisplayet.

6 Peg fjernbetjeningen imod fjernbetjeningssignalmotageren for den indendørs enhed.

Tryk på knappen **PROGRAM** .
 Når der trykkes på PROGRAM knappen, sendes indstillingen til klimaanlægget.
 Når indstillingen modtages, afgives der en lyd (bip, bip, bip).
 Hvert programs indstillingsindhold annulleres. Udfør handlingen angivet ovenfor for hvert program, der skal annulleres.

Sådan annulleres indstillingen <Samlet indstilling>

- Hvis det samme driftsindhold findes i det samme programnummer på alle ugedage, så kan man slette kollektivt. I trin 2 ovenfor skal du vælge "all days of the week" (alle ugedage). Fremgangsmåden fra trin 3 er den samme som angivet ovenfor.
 Hvis driftsindholdet er blevet ændret eller slettet i de individuelle indstillinger efter den samlede indstilling som beskrevet på side 23, hvilket forårsager, at indholdet ikke stemmer overens blandt ugedagene, så er samlet sletning ikke tilladt.

Bekræft tilstand

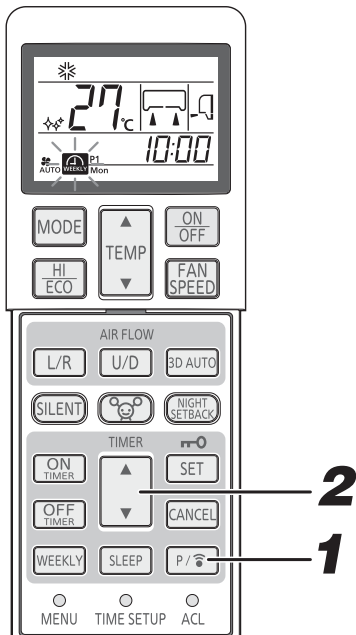

WEEKLY TIMER-indstillingens indhold kan bekræftes.

1 Tryk på knappen **PROGRAM** i 3 sekunder eller mere.
 blinker, og indstillingsindholdet lyser.

2 Tryk på knappen "**▲ eller ▼ (TIMER)**".
 Vælg en ugedag og et programnummer, der skal bekræftes.
 Display starter fra den aktuelle ugedag. For programmet uden indstilling vises . Når der trykkes på PROGRAM knappen i Bekræft funktion, konfigureres en indstilling.

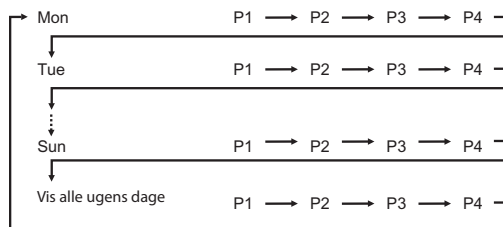

Nulstillingsprocedure

Bekræft funktion kan afsluttes ved at trykke på ON/OFF, CANCEL eller SET.

BEMÆRK

- Hvis der ikke udføres nogen handling i 60 sekunder i Bekræft funktion, afsluttes Bekræft-tilstanden.

EKSTRA STÆRK/ ENERGIBESPARENDE tilstand

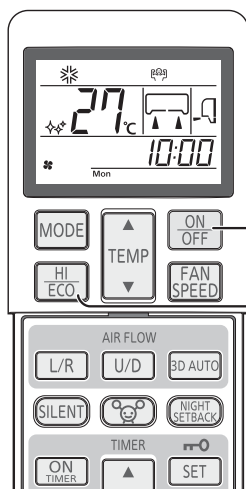

1

Tryk på ON/OFF knappen.

2

Tryk på HI/ECO knappen.

- Når driftstilstanden er AUTO, KØLE eller VARME
Hver gang der trykkes på HI/ECO knappen, skifter displayet i denne rækkefølge:



- Når driftstilstanden er AFFUGTNING eller ON TIMER + OFF TIMER
Hver gang der trykkes på HI/ECO knappen, skifter displayet i denne rækkefølge:

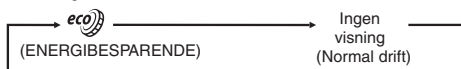

EKSTRA STÆRK tilstand

Ved at trykke på HI/ECO knappen igangsættes driftseffekten, og kraftfuld køling eller opvarmning igangsættes i 15 minutter. Fjernbetjeningen viser , og VENTILATORHASTIGHED forsvinder.

BEMÆRK

- Under EKSTRA STÆRK funktion kontrolleres rumtemperaturen ikke. Hvis tilstanden forårsager overdreven køling eller opvarmning, så tryk på HI/ECO knappen igen for at annullere EKSTRA STÆRK-tilstanden.
- EKSTRA STÆRK-tilstanden er ikke tilgængelig i AFFUGTNING- og ON TIMER- og OFF TIMER-tilstandene.
- Når EKSTRA STÆRK-tilstanden er indstillet efter indstilling af ON TIMER funktion, starter EKSTRA STÆRK-tilstanden fra den indstillede tid.
- Efter EKSTRA STÆRK funktion kan man høre lyden af kølemiddel.
- Når følgende tilstande er indstillet, annulleres EKSTRA STÆRK tilstand.
 - Når der trykkes på HI/ECO knappen igen. (Driftstilstanden ændres til ENERGIBESPARENDE tilstand)
 - Når driftstilstanden ændres.
 - Når der er gået 15 minutter, siden EKSTRA STÆRK tilstand blev påbegyndt.
 - Når der trykkes på 3D AUTO knappen.
 - Når der trykkes på SILENT knappen.
 - Når der trykkes på NIGHT SETBACK knappen.
- Kan ikke betjenes, mens klimaanlægget er slukket.

ENERGIBESPARENDE tilstand

Et tryk på HI/ECO knappen initierer en mildere tilstand for at undgå en for stor afkøling eller opvarmning.

Fjernbetjeningen viser .

Den indstillede temperatur justeres i overensstemmelse med mængden af bevægelse fra personen, som bevægelsessøleren har registreret.

TILSTAND:AUTO funktion

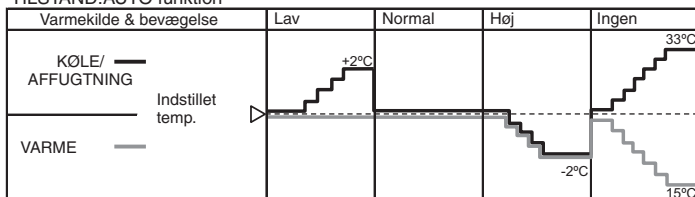

TILSTAND:KØLE-/VARME-/AFFUGTNING funktion

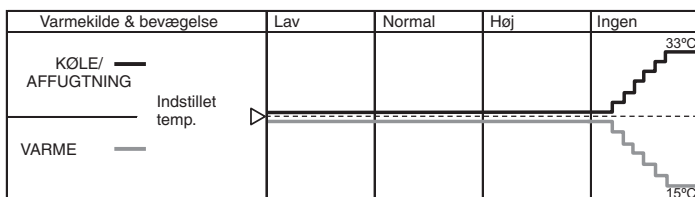

Lav	Når der ikke er meget bevægelse fra personer
Høj	Når der er meget bevægelse fra personer
Ingen	Når der ikke er menneskelig bevægelse

- Den indstillede temperatur justeres automatisk under ENERGIBESPARENDE tilstand, men billedet på fjernbetjeningens display ændres ikke.
- Når SLEEP TIMER, OFF TIMER og ON TIMER + OFF TIMER er indstillet, justerer bevægelsessensoren ikke temperaturen.
- Hvis "Ingen" fortsætter i 1 time, sættes VENTILATORHASTIGHED til ULO.

BEMÆRK

- I følgende situationer går den i ENERGIBESPARENDE tilstand, næste gang klimaanlægget kører.
 - Når klimaanlægget stoppes af ON/OFF knappen under ENERGIBESPARENDE tilstand.
 - Når klimaanlægget stoppes i SLEEP eller OFF TIMER tilstand under ENERGIBESPARENDE tilstand.
 - Når tilstanden hentes fra SELVRENSNING eller ALLERGEN KONTROL.
- Når følgende tilstande er indstillet, annulleres ENERGIBESPARENDE tilstand.
 - Når der trykkes på HI/ECO knappen igen.
 - Når driftstilstanden ændres fra AFFUGTNING til VENTILATOR.
 - Når der trykkes på NIGHT SETBACK knappen.
- Kan ikke betjenes, mens klimaanlægget er slukket.

NIGHT SETBACK (10°C funktion)

- I den kolde årstid kan rumtemperaturen holdes på et behageligt niveau, når der ikke er nogen personer, om natten eller mens rummet er uden opsyn. Klima anlægget opretholder en konstant temperatur på ca. 10°C.

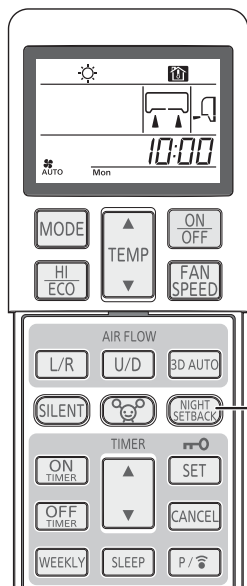

1

Tryk på NIGHT SETBACK knappen.

Hver gang der trykkes på NIGHT SETBACK knappen, skifter displayet i denne rækkefølge:

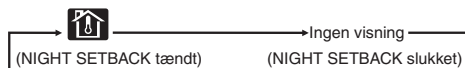

Nulstillingsprocedure

Tryk på NIGHT SETBACK eller MODE for at slukke NIGHT SETBACK-displayet.

BEMÆRK

- Under NIGHT SETBACK funktion opretholder klima anlægget en temperatur på ca. 10°C.
- Under NIGHT SETBACK funktion kan der ikke foretages temperaturindstillinger.
- Da rumtemperaturen kan ændre sig en del, anbefales det, at dette anvendes, når der ikke er nogen i rummet.
- Under NIGHT SETBACK funktion kan man ikke indstille EKSTRA STÆRK eller ENERGIBESPARENDE tilstande.
- Når NIGHT SETBACK funktion annulleres ved at trykke på NIGHT SETBACK knappen, nulstilles tilstanden til den tilstand, som anlægget var i umiddelbart før NIGHT SETBACK-tilstanden.
- Med denne funktion opretholder klima anlægget værelsestemperaturen ved 10°C i kolde årstider (varmedrift). Klima anlægget opretholder ikke temperaturen ved 10°C under varme årstider (køledrift). Når værelsestemperaturen er højere end 10°C, stopper blæseren eller kører ved lav hastighed.

Stille drift (støjsvag)

- Når den støjsvage tilstand er indstillet, fungerer enheden mere lydøst ved at reducere støj fra udendørsenheden. Når klima anlægget er slukket, start indstillingen fra trin 1. Når klima anlægget er tændt, start fra trin 2.

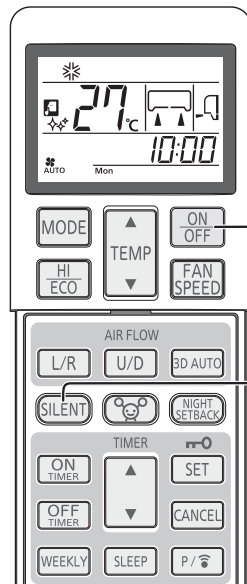

1

Tryk på ON/OFF knappen.

2

Tryk på SILENT knappen.

- Når driftstilstanden er AUTO, KØLE, VARME eller NIGHT SETBACK Hver gang der trykkes på SILENT knappen, skifter displayet i denne rækkefølge:

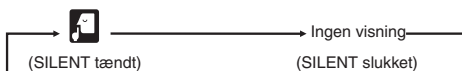

Nulstillingsprocedure

Tryk på SILENT knappen for at slukke SILENT-displayet.

BEMÆRK

- Under SILENT funktion forringes de maksimale køle- og varmekapaciteter.
- SILENT funktion fungerer ikke under AFFUGTNING og VENTILATOR.
- I tilfælde af følgende handlinger genoptager klima anlægget støjsvag drift, når det tændes igen.
 - Når klima anlægget stoppes af ON/OFF knappen under SILENT funktion.
 - Når klima anlægget stoppes i SLEEP- eller OFF TIMER funktion under SILENT funktion.
 - Når tilstanden hentes fra SELVRENSNING eller ALLERGEN KONTROL.
- Kan ikke betjenes, mens klima anlægget er slukket.
- Støjniveauet for udendørsenheden formindskes muligvis ikke afhængig af tilstanden.
- I tilfælde af SCM multi-system: SILENT funktionen er ugyldig.

MENU funktion

- MENU funktionen bruges til lysstyrkejusteringen samt tilstandene AUTO OFF (automatisk slukning), SELF CLEAN (selvrensning) og PRESET (forudindstillet).

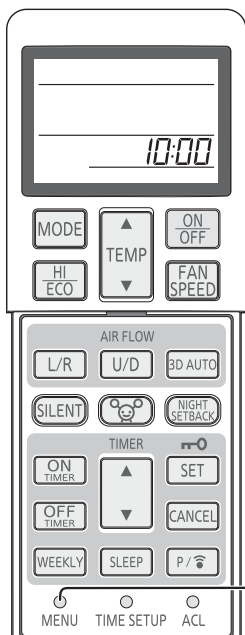

1

Hver gang der trykkes på MENU knappen med spidsen af en kuglepen el. lign. tændes skærmen i denne rækkefølge:

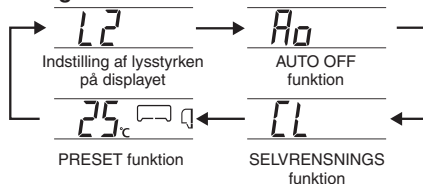

Indstilling af lysstyrken på displayet

- Denne funktion kan anvendes, når det er nødvendigt at justere lysstyrken på displayet.

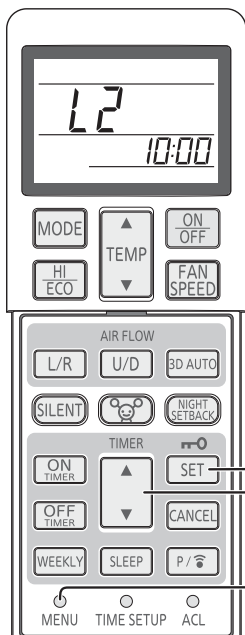

1

Vælg displayets lysstyrkeindstilling ved at trykke på MENU knappen.

2

Vælg lysstyrken ved at trykke på "▲ eller ▼ (TIMER)".

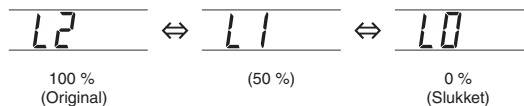

3

Tryk på SET knappen.

AUTO OFF funktion

- For at forhindre, at klimaenlægget fortsat kører, selv om alle personer har forladt lokalet, standser klimaenlægget automatisk ca. 1 time (eller 2 timer), efter at sensoren vurderer, at der ikke er nogen i rummet.

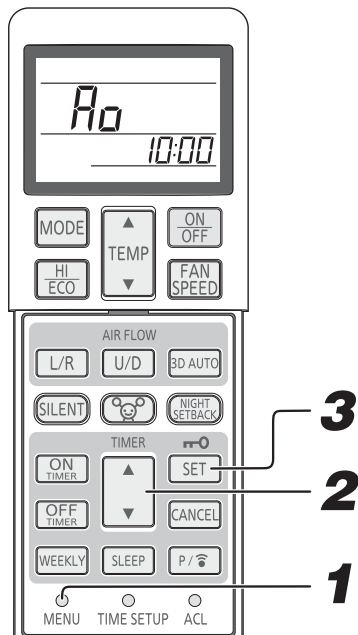

1 Vælg AUTO OFF funktion ved at trykke på MENU knappen.

2 Vælg AUTO OFF-niveauet ved at trykke på "▲ eller ▼ (TIMER)".

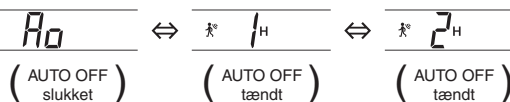

3 Tryk på SET knappen.

AUTO OFF-indstillinger

1 H *	Stopper driften 1 time efter, at sensorelementerne registrerer, at der ikke er nogen i rummet.
2 H *	Stopper driften 2 timer efter, at sensorelementerne registrerer, at der ikke er nogen i rummet.

* Standardindstilling

Nulstillingsprocedure

I trin 2 skal du vælge AUTO OFF slukket og trykke på knappen SET. Kontroller, at AUTO OFF-indikatoren er slukket.

BEMÆRK

- Udsender en advarselslyd ("bip, bip, bip") og stopper driften automatisk, når der ikke er nogen i rummet på det indstillede tidspunkt (i standby) Når bevægelsessensoren opfanger en person 12 timer efter, at driften blev stoppet, genoptages driften med de samme indstillinger. Driften fortsætter ikke, selv om der registreres en person, hvis der er gået mere end 12 timer. (DRIFTSLAMPEN blinker langsomt under standby.)
- Det anbefales, at du indstiller AUTO OFF til "Off" (slukket), hvis der i rummet befinder sig personer, der udfører meget små bevægelser, såsom et spædbarn eller en sengeliggende person. (Bevægelsessensoren kan i dette tilfælde bedømme, at der ikke er nogen i rummet og stoppe driften.)
- Når SLEEP TIMER, OFF TIMER og ON TIMER + OFF TIMER drift er indstillet, deaktiveres AUTO OFF funktionen.
- AUTO OFF funktionen aktiveres ikke, hvis driften startes af ON TIMER, når der ikke er nogen hjemme.
- Når der er gået 12 timer, efter at driften blev stoppet af AUTO OFF funktionen, bliver driften ikke genoptaget, selv når en person går ind i rummet. Fjernbetjeningens display indikerer dog drift.

SELVRENSNINGS funktion

- SELVRENSNINGS funktion skal køres efter AUTO, KØLE og AFFUGTNINGS-tilstande for at fjerne fugten fra indersiden af indendørsenheden og kontrollere væksten af skimmelsvamp og bakterier.

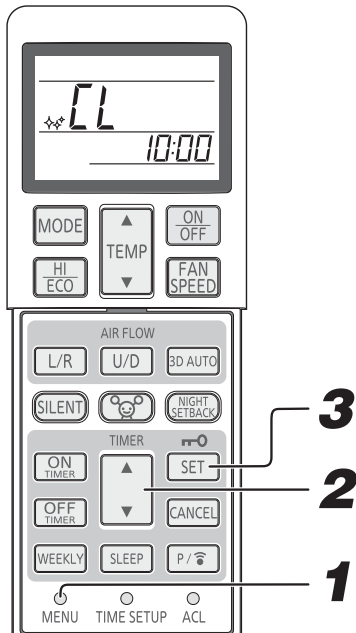

1 Vælg SELVRENSNINGS funktion ved at trykke på MENU knappen.

2 Vælg SELVRENSNING ved at trykke på "▲ eller ▼ (TIMER)".

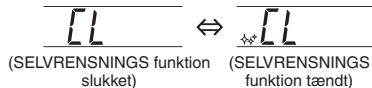

3 Tryk på SET knappen.

BEMÆRK

- To timer senere standser klimaanlægget automatisk SELVRENSNINGS-driften. For at stoppe klimaanlægget med det samme skal du trykke på ON/OFF knappen.
- SELVRENSNINGS-tilstanden anvendes ikke efter VARME, VENTILATOR, OFF TIMER, SLEEP og ALLERGEN KONTROL.
- Indendørsenhedens ventilator kører i omkring to timer i SELVRENSNINGS funktion.
- DRIFTSLAMPEN lyser under SELVRENSNINGS funktion.

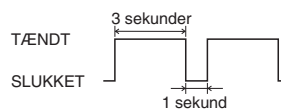

- Når der trykkes på SLEEP, ALLERGEN KONTROL eller NIGHT SETBACK under SELVRENSNINGS-tilstanden, annulleres SELVRENSNINGEN, og enheden indstilles til SLEEP, ALLERGEN KONTROL eller NIGHT SETBACK.
- Denne funktion fjerner ikke skimmelsvamp, bakterier eller snavs, der allerede sidder fast i enheden.

PRESET funktion

- Denne funktion kan gemme den foretrukne indstilling til fremtidig drift.

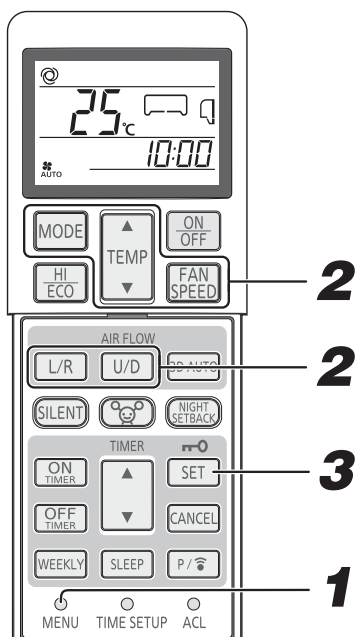

1 Vælg en FORUDINDSTILLET tilstand ved at trykke på MENU knappen.

2 Vælg den ønskede DRIFSTILSTAND, TEMPERATUR, VENTILATORHASTIGHED og LUFTFLOWETS retning.

3 Tryk på SET knappen.

4 Når klimaanlægget er i AUTO, KØLE, VARME, AFFUGTNING, VENTILATOR og NIGHT SETBACK, skal du trykke på MODE knappen i 3 sekunder eller mere. Den FORUDINDSTILLEDE tilstand starter.

BEMÆRK

- Når der trykkes på MODE knappen for FORUDINDSTILLET tilstand under 3D AUTO eller EKSTRA STÆRK tilstand, annulleres den.
- Når der trykkes på MODE knappen for FORUDINDSTILLET tilstand under ENERGIBESPARENDE tilstand, fortsætter den.

Vedligeholdelse

Før vedligeholdelse

Sluk for strømmen.

- Undgå at spilde væske på enheden.
- Rør ikke ved aluminiumslamellerne på varmeveksleren.
- Stå sikkert på en trappestige eller et andet stabilt objekt ved fjernelse af indløbspanel og filter.

Brug ikke følgende elementer:

- Varmt vand (40 °C eller varmere)
Det kan deformere eller misfarve enheden.
- Benzin, fortynder eller sæbe, osv.
Det kan deformere eller ridse enheden.

Under den driftsmæssige sæson

Rengøring af luftfilter

1 Fjern luftfiltret

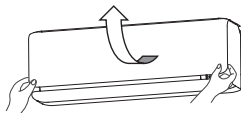

2 Rengøring

Hvis filtret er meget snavset, skal du rengøre det med varmt vand (ca. 30 °C) og tørre det grundigt.

⚠ FORSIGTIG

- Rengør ikke filtrene med kogende vand.
- De må ikke tørres over åben ild.
- Træk dem forsigtigt ud.



3 Sæt luftfiltret ind igen

- Hold godt fast i filtret i begge sider som vist til højre, og sæt det ind.
- Drift uden luftfiltre vil gøre enheden støvet og kan forårsage skade.



Standardinterval er én gang hver anden uge

- Træk luftindtags panelet fremad.
- Hold forsigtigt på knopperne i begge sider, og løft lidt for at fjerne panelet fremad.

Rengøring af enheden

- Tør med en blød, tør klud, eller brug en støvsuger.
- Hvis enheden er meget snavset, kan man aftørre den med en klud dyppet i varmt vand.

Rengøring af luftindtags panelet.

- Fjernelse og installation af luftindtags panel.
- Rengør med en blød, tør klud.

⚠ FORSIGTIG

- Vask ikke luftindtags panelet med vand.



Åbn og luk luftindtags panelet

Åbn

Placer fingrene i hjørnerne på begge sider af panelet, og træk panelet opad og fremad, så det åbnes omkring 60 grader.

Luk

Tryk jævnt på begge hjørner af panelet, og tryk yderligere let i midten.

Sådan fjerner og installerer du luftindtags panelet

1. Grundlæggende struktur

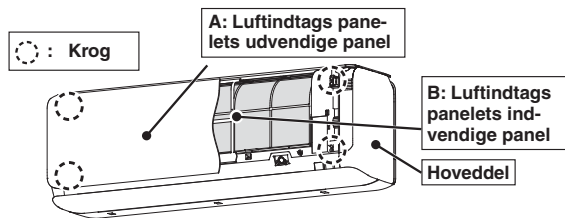

BEMÆRK

- Luftindtags panelets åbning/lukning på denne enhed drives af en elektrisk motor.
- Ukorrekt håndtering vil forårsage mekanisk skade og påvirke åbne-/lukkefunktionen.
- Luk ikke luftindtags panelet med magt. Det udvendige panel bør lukkes automatisk, når der er strøm på anlægget.

2. Sådan fjerner du luftindtags panelet

(1) Åbn

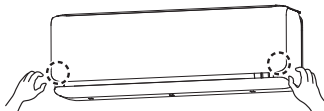

Hold fast i de nedre hjørner af A, og frigør derefter krogerne fra hoveddelen.

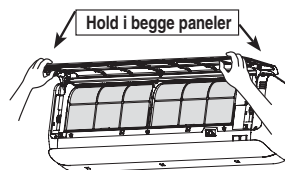

Løft A sammen med B ved at holde dem begge.

(2) Fjern

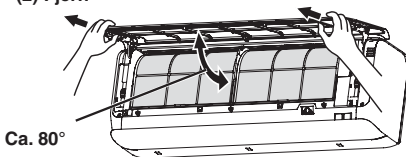

Løft A op til lige under niveau (omtrent 80 grader).
Hold i begge paneler, og hiv dem ud foran.

(3) Installer

Sæt panelets arm i åbningen på frontpanelet fra positionen vist til venstre (installer ved samme vinkel som ved udtagning.).

Hold panelet i begge ender i den nederste del, sænk den langsomt nedad og skub så en smule, indtil den klikker på plads.

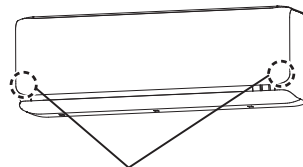

Tryk på disse dele.

BEMÆRK

Køling/opvarmning påvirkes, hvis luftfiltret er tilstoppet med støv el. lign., og driftsstøjen forøges. Anlægget kan også bruge ekstra elektricitet. Rengør luftfiltret med passende mellemrum.

I slutningen af sæsonen**1 Lad ventilatoren køre i 2 til 3 timer.**

Tør enheden af indvendigt.

2 Stop enheden, og sluk for strømkilden.

Enheden bruger ca. 4 W, selv når den ikke er i drift. Spar på energiforbrug og omkostninger ved at slukke for strømkilden.

3 Rens og geninstaller luftfiltrene.**4 Rengør både indendørs- og udendørsenheder.****5 Tag batterierne ud af fjernbetjeningen.****I starten af sæsonen****1 Sørg for, at den jordede ledningsføring ikke er knækket eller afbrudt.****2 Sørg for, at der ikke er nogen korrosion eller rust på udendørsenhedens bundramme.****3 Sørg for, at der ikke er forhindringer, der blokerer luftflowet rundt om luftindtag og udgangsåbninger i indendørs- og udendørsenhederne.****4 Sluk for strømmen.****5 Sæt batterierne i fjernbetjeningen.****Installering, inspektion og udskiftning af luftfiltret**

1. Åbn luftindtags panelet, og fjern luftfiltrene.  Side 30

2. Fjern allergenfiltret (lys orange) fra klimaanlægget, og inspicer det. Brug en støvsuger til at fjerne støv og snavs fra allergenfiltret. Udskift allergenfiltret, hvis det ikke kan renses, eller hvis det har været i anvendelse i ca. 1 år. (Allergenfiltret bør udskiftes efter ca. 1 års brug. Dog kan den faktiske udskiftningsperiode variere alt efter de betingelser, som filteret anvendes under.)

Fjern det fotokatalytiske, vaskbare deodoriseringsfilter (orange) fra klimaanlægget, og inspicer det. Der skal periodisk fjernes støv og snavs fra fotokatalytiske, vaskbare deodoriserende filtre. Hvis det fotokatalytiske, vaskbare deodoriserende filter er snavset, kan det vaskes med vand. Filtret er skrøbeligt, så skrub ikke med stor kraft. Anbringes i sollys til tørring efter vask. Placering af filtret i sollys genskaber den deodoriserende effekt.

3. Installer luftfiltret i klimaanlægget.

BEMÆRK

- Allergenfiltret og det fotokatalytiske, vaskbare deodoriserende filter kan monteres i enten højre eller venstre side af klimaanlægget.
- Installer allergenfiltret med den lyseorange side på forsiden.

4. Installer luftfiltrene og luk luftindtags panelet.  Side 30

⚠ FORSIGTIG

- Varmeveksleren kan skade dine fingre.
- Stå sikkert på en trappetige eller et andet stabilt objekt ved fjernelse af indløbspanel og filtrene.

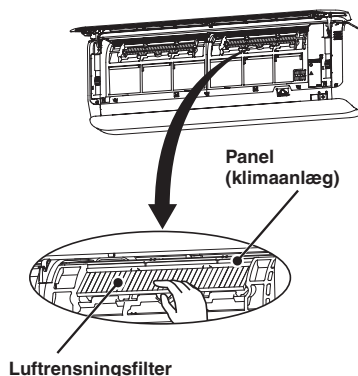

Kontakt din forhandler for udskiftning af luftfiltre.

Vare	Funktion	Farve
Allergenfilter	Der anvendes enzymer til at fjerne allergifremkaldende allergener, der akkumuleres på filtret.	Lys orange
Fotokatalytisk, vaskbart deodoriserende filter	Kilderne til lugt nedbrydes på filtret, hvilket resulterer i en deodoriserende virkning.	Orange

Korrekt installation

Egnet installationsposition

- Læg ikke noget hindring foran indendørsenheden, som kan forhindre ordentlig ventilation og funktioner.
- Installer ikke enheden nogen af de følgende steder:
 - Hvor der er fare for lækage af brændbare gasser.
 - Hvor der er betydelige oliesprøjt.
- Funktionssvigt som følge af korrosion kan opstå, hvis enheden er installeret i en spa, hvor der dannes sulfidgasser, eller et sted nær havet, hvor der er havbrise. Kontakt din forhandler.
- Klimaanlæg og fjernbetjening skal være mindst 1 meter væk fra et TV eller en radio.
- Dræn den affugtede væske fra indendørsenheden et sted, der dræner godt.

Vær opmærksom på driftsstøj

- Når du installerer enheden, skal du sørge for at vælge et sted, der kan bære enhedens vægt og ikke øger anlæggets støj eller vibrationer. Hvis vibrationerne overføres gennem huset, skal du fastgøre enheden ved hjælp af vibrationssænkende puder mellem enheden og monteringen.
- Vælg et sted, hvor kold eller varm luft samt driftslyde fra indendørs- og udendørsenheder ikke er til gene for dine naboer.
- Efterlad ikke nogen forhindringer nær udløb og indløb på udendørsenheden. Dette kan forårsage fejl og forøget driftsstøj.
- Hvis du hører uregelmæssig støj under drift, skal du kontakte din forhandler.

Inspektion og vedligeholdelse

- Afhængig af driftsmiljøet kan indersiden af klimaanlægget blive snavset efter et par års drift. Dette reducerer ydeevnen. Ud over almindelig rengøring anbefaler vi inspektion og vedligeholdelse. (Dette kan medvirke til at forlænge klimaanlæggets levetid og reducere risici).
- Kontakt din forhandler eller en hvilken som helst distributør for inspektion og vedligeholdelse. (Denne service medfører et gebyr).
 - Vi anbefaler, at inspektion og vedligeholdelse udføres i løbet af lavsæsonen.
 - Hvis enhedens ledning beskadiges, må den kun udskiftes af en tekniker udpeget af producenten, da der er behov for særligt værktøj.

Fejlfinding

Foretag venligst følgende kontroller, før du foretager et servicebesøg.

Klimaanlægget fungerer slet ikke.

- Er afbryderknappen blevet slukket?
- Er timeren er indstillet til "ON"?
- Er der strømsvigt eller en sprunget sikring?

Dårlig afkøling eller opvarmning

- Har du indstillet termostaten til en passende temperatur?
- Er luftfiltret rent? (Ikke tilstoppet?)
- Har du efterladt nogen døre eller vinduer åbne?
- Er der direkte sollys ind i rummet?
- Er der en varmekilde i rummet?
- Er der for mange mennesker i rummet?

Hvis klimaanlægget ikke fungerer korrekt, efter at du har kontrolleret punkterne til venstre, eller hvis du stadig er i tvivl, efter at du har konsulteret side 34, eller hvis tingene sker som vist på side 35, så sluk for strømmen og kontakt forhandleren.

Bemærk

Luftflow

<p>Der blæses ikke luft ud ved start af OPVARMNING. DRIFTSLAMPEN blinker langsomt (1,5 sekund TÆNDT, 0,5 sekund SLUKKET)</p>	<p>Luftflowet er standset for at forhindre, at der blæses kold luft ud, indtil den indre varmeveksler er varmet op. (2 til 5 minutter)</p>
<p>Der blæses ikke luft ud i 5 til 15 minutter, eller der blæses kold luft ud et øjeblik ved OPVARMNING. DRIFTSLAMPEN blinker langsomt (1,5 sekund TÆNDT, 0,5 sekund SLUKKET)</p>	<p>Når udendørstemperaturen er lav, og luftfugtigheden er høj, udfører enheden undertiden automatisk afrimning. Vent venligst. Under afrimning kan der frigives vand eller damp fra udendørsenheden.</p>
<p>Der blæses ikke luft ud ved start af AFFUGTNING. (DRIFTSLAMPEN lyser)</p>	<p>Indendørsventilatoren stopper nogle gange op for at forhindre genfordampning af affugtet fugt og for at spare energi.</p>

Støj

<p>Du hører en svag, klukkende lyd.</p>	<p>Dette forårsages af kølemidlets bevægelse i enheden.</p>
<p>Du hører en svag, knagende lyd.</p>	<p>Dette forårsages af udvidelse eller sammentrækning iht. temperatur.</p>
<p>Du hører en hvislende eller klikkende lyd.</p>	<p>Dette forårsages af driften af kølemidlets styreventiler eller elektriske komponenter.</p>
<p>Der høres en fløjtende lyd fra udendørsenheden.</p>	<p>Dette betyder, at kompressorens rotationshastighed er stigende eller faldende.</p>
<p>Nogle gange høres der en "shuuuu-lyd" i et lille stykke tid, når enheden er slukket.</p>	<p>Det er lyden, der høres, når en anden indendørsenhed stopper.</p>

Andet

<p>Enheden genstarter ikke straks, efter du har stoppet den. (DRIFTSLAMPEN lyser)</p>	<p>Genstart er blokeret i 3 minutter, efter at du er holdt op med drift for at beskytte enheden. Den 3-minutters beskyttelsestimer i mikrocomputeren starter den automatisk op igen.</p>
<p>Der kommer damp ud under KØLING.</p>	<p>Dette kan forekomme, hvis rummets temperatur og fugtighed er meget høje. Det forsvinder, så snart temperaturen og luftfugtigheden falder. Luk alle vinduer og døre for at forhindre, at luftfugtighed udefra kommer ind.</p>
<p>Der er en svag lugt.</p>	<p>Luften, der blæses ud under drift, kan undertiden lugte. Dette er forårsaget af, at tobak eller kosmetik kan "hænge fast" i enheden.</p>
<p>Efter en strømafbrydelse genstarter enheden ikke, selv om strømmen kommer igen.</p>	<p>Hvis den automatiske genstartfunktion ikke er indstillet, genstarter enheden ikke automatisk. Brug fjernbetjeningen til at starte driften igen.</p>
<p>Fjernbetjeningssignaler modtages ikke.</p>	<p>Fjernbetjeningssignaler kan ikke modtages, hvis signalmottageren på klimaanlægget udsættes for direkte sollys eller andet skarpt lys. Hvis det er tilfældet, skal du blokere sollyset eller på anden måde reducere lyset.</p>
<p>Der kan dannes fugt på luftudløbskanalerne.</p>	<p>Hvis enheden drives i lang tid ved høj luftfugtighed, kan der dannes fugt på luftudløbskanalerne, som så begynder at dryppe.</p>
<p>Ventilatoren stopper ikke med det samme, når enheden stoppes.</p>	<p>Indendørsventilator : Ventilatoren stopper ikke efter 2 timer, hvis den er indstillet til SELVRENSNINGS funktion. Udendørsventilator : Ventilatoren stopper ikke i ca. 1 minut med henblik på at beskytte enheden.</p>
<p>DRIFTSLAMPEN forbliver tændt, selvom driften er blevet stoppet.</p>	<p>DRIFTSLAMPEN lyser under SELVRENSNINGS funktion. Driftslampen slukkes, når SELVRENSNINGS-tilstanden slutter.</p>

Kontakt din forhandler

■ Sluk straks for strømmen, og informer din forhandler i følgende situationer:

- Sikringen eller kontakten springer kontinuerligt.
- Kablet bliver ekstremt varmt.
- Kablets isolering er revnet.
- TV, radio eller andet udstyr har funktionsfejl.
- En kontakt aktiveres ikke korrekt.
- Der høres en mærkelig støj under drift.
- Hvis der forekommer unormale forhold, skal du straks slukke for strømkilden og tænde igen efter 3 minutter. Genstart drift med ON/OFF knappen på fjernbetjeningen, og de unormale forhold fortsætter.
- DRIFTSLAMPEN og TIMERLAMPEN på enhedens display blinker hurtigt (0,5 sekunder tændt, 0,5 sekunder slukket), eller lamperne er ikke tændt.

Automatisk genstart

- Funktionen for automatisk genstart registrerer klimaanlæggets funktionsstatus, umiddelbart før det slukkes ved en strømafbrudelse, og genoptager derefter automatisk driften, når strømmen genoprettes.
- De følgende indstillinger annulleres:
 - ① Timer-indstillinger
 - ② EKSTRA STÆRK tilstand

BEMÆRK

- Funktionen for automatisk genstart er indstillet til tændt, når klimaanlægget leveres fra fabrikken. Rådfør dig med din forhandler, hvis denne funktion skal være slukket.
- Ved strømsvigt annulleres timer-indstillingen. Når strømmen vender tilbage, skal du indstille timeren igen.

Om adskillige klimaanlæg

Samtidig drift

- Klimaanlæg kan ikke være i forskellige driftstilstande samtidigt, såsom en enhed, der er i køle funktion, og en i varme funktion.
- Hvis der udføres forskellige handlinger, vil det klimaanlæg, der blev startet først, få prioritet, og det anlæg, som startes efter dette, udfører luftblæsning.
- Hvis du ønsker at prioritere det klimaanlæg, der blev startet senere, skal du enten stoppe det første anlæg eller ændre driftstypen af den første enhed til at matche den anden enhed.
- Når andre indendørs enheder er i forskellige tilstande, lyser DRIFTSLAMPEN.

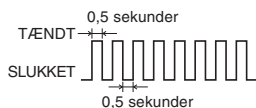

Automatisk drift

- Når fjernbetjeningen er i AUTO funktion, vælger klimaanlægget automatisk enten KØLE- eller VARME funktion, når driften startes afhængigt af rumtemperaturen.
- Under samtidig drift af klimaanlæg kan driftstilstande ændres automatisk som reaktion på temperaturerne i de enkelte rum; dette resulterer i, at driften af udendørsenheden stoppes. I et sådant tilfælde bør KØLE- eller VARME funktion anvendes i stedet for AUTO funktion. (Dette er kun relevant, når der anvendes mere end ét klimaanlæg.)

Genvinding af kølemiddel (olie)

- Hvis alle indendørsenhederne ikke drives på samme tid i en længere periode, kan køle- eller varmeeffekten midlertidigt falde. Dette er for at styre genvinding af kølemiddel (olie) i indendørsenheder, der ikke anvendes. På dette tidspunkt kan lyden af kølemiddel høres fra den stoppede indendørsenhed.

Selvdiagnose

■ Vi forsøger hele tiden at forbedre vores service til kunderne ved at installere funktioner, der viser unormale forhold i hver funktion på følgende måde

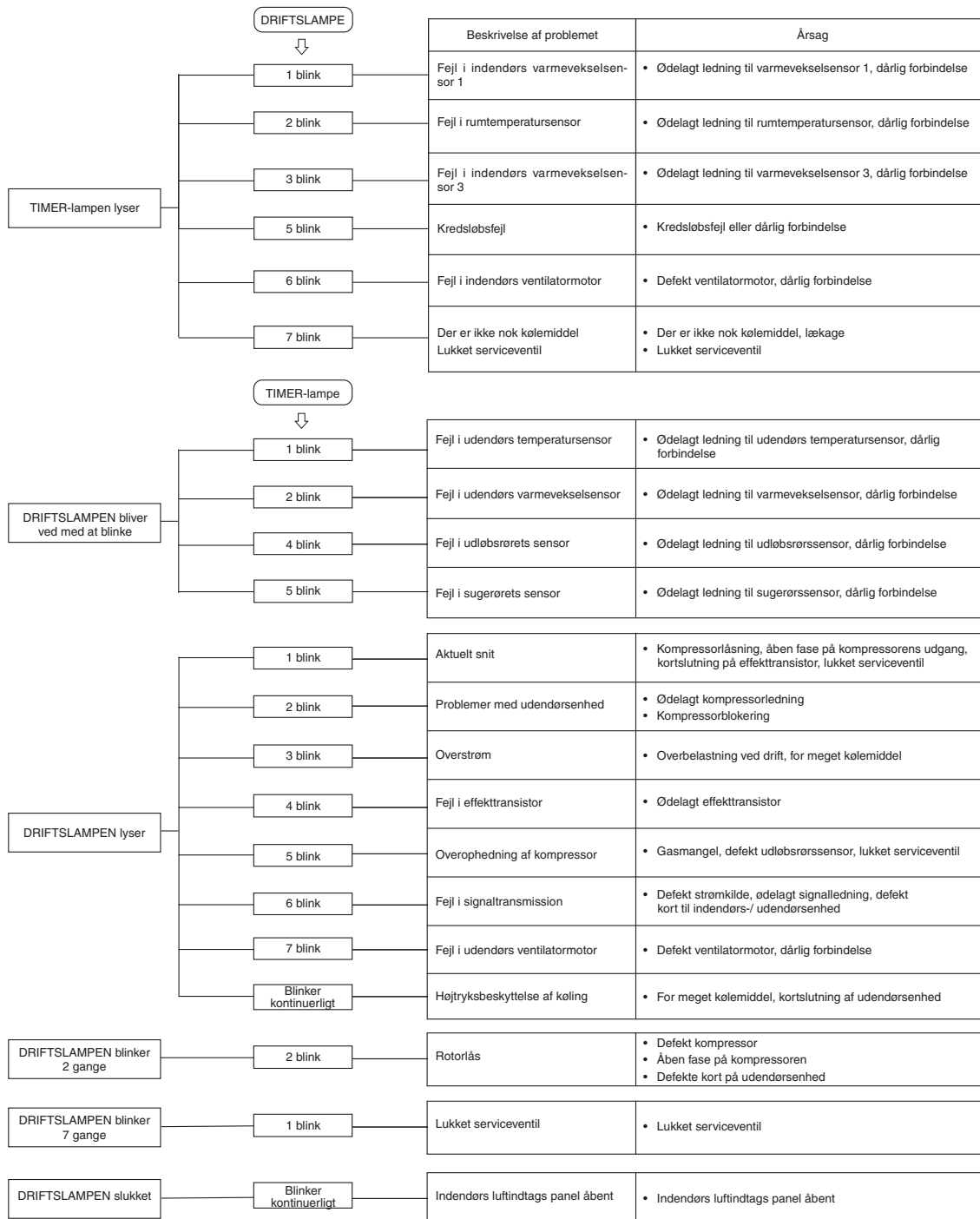

EU DECLARATION OF CONFORMITY

MITSUBISHI HEAVY INDUSTRIES THERMAL SYSTEMS, LTD.

16-5 Konan 2-chome, Minato-ku, Tokyo, 108-8215, Japan

declare under our sole responsibility that the apparatus referred to in this declaration conforms with the following directives.

Description of apparatus: Split Type Air Conditioner

Model name:

Conformity model list

[Indoor Unit]

Category	Model
SRK Series	SRK20ZSX-W
	SRK25ZSX-W
	SRK35ZSX-W
	SRK50ZSX-W
	SRK60ZSX-W

[Outdoor Unit]

Category	Model
SRC Series	SRC20ZSX-W
	SRC25ZSX-W
	SRC35ZSX-W
	SRC50ZSX-W
	SRC60ZSX-W
	SRC20ZSX-WA
	SRC25ZSX-WA
	SRC35ZSX-WA

Relevant EU Directives :

Machinery 2006/42/EC

Applied Standards / Regulations :

EN 378-2

EN 60335-1

EN 60335-2-40

Authorised Representative in the EU :

MITSUBISHI HEAVY INDUSTRIES AIR-CONDITIONING EUROPE, LTD.

7 Roundwood Avenue, Stockley Park, Uxbridge, Middlesex, UB11 1AX, United Kingdom

 **MITSUBISHI HEAVY INDUSTRIES**



MITSUBISHI HEAVY INDUSTRIES THERMAL SYSTEMS, LTD.

16-5 Konan 2-chome, Minato-ku, Tokyo, 108-8215, Japan
<http://www.mhi-mth.co.jp/en/>

MITSUBISHI HEAVY INDUSTRIES AIR-CONDITIONING EUROPE, LTD.

7 Roundwood Avenue, Stockley Park, Uxbridge, Middlesex, UB11 1AX, United Kingdom
Tel : +44-20-7025-2750
Fax: +44-20-7025-2751
<http://www.mhiae.com/>

MITSUBISHI HEAVY INDUSTRIES AIR-CONDITIONERS AUSTRALIA, PTY. LTD.

9C Commercial Road Kingsgrove NSW 2208 PO BOX 318 Kingsgrove NSW 1480
Tel : +61-2-8571-7977
Fax: +61-2-8571-7992
<https://www.mhiao.com.au/>