

# セゾンマルチシリーズ 据付説明書

## FDKP 282LX~452LX

PHA012D012

適用機種	ヒータレス	28~45
------	-------	-------

本説明書は、室内ユニットの据付方法を記載してあります。  
リモコン及び電気工事の方法は、電気配線工事説明書（室内ユニット付属）をご覧ください。  
室外ユニットの据付方法及び冷媒配管工事方法は、室外ユニット付属の説明書をご覧ください。  
リモコンは別売です。電気ヒータは取り付けられません。

### <お願い事項>

- 取扱説明書を見ながらお客様に実際に操作していただき、正しい運転のしかた（特にエアフィルタの清掃、運転操作のしかた、温度調節の方法）をご説明ください。
- 長期間使用しない時は、電源スイッチを切るようお客様にご説明ください。

工事完了後、これだけは再チェック願います。		
チェック項目	不良だと	チェック欄
室内外のユニットの取り付けはしっかりしていますか。	落下・振動・騒音	
ガス漏れ検査は行いましたか。	冷えない	
断熱は完全に行いましたか。	水漏れ	
ドレンはスムーズに流れていますか。	水漏れ	
電源電圧は本体に表示の銘板と同じですか。	運転不能・焼損	
誤配線・誤配管はありませんか。	運転不能・焼損	
アース工事はされていますか。	漏電時危険	
電線の太さは仕様どおりですか。	運転不能・焼損	
室内外ユニットの吸込・吹出口が障害物でふさがれていませんか。	冷えない	

### ①据付のまえに

- 据付はこの据付説明書に従って正しく行なってください。
- 工事計画にあっておりますか。

機種・電源仕様

確認してください

配管・配線・小物部品

付属品

<付属品> ※本体にテープで貼り付けられています。

#### 据付関係

1	据付板		1個	室内ユニット裏面に付属
2	タッピンネジ		8個	据付板用 径4mm×長さ25mm
3	インシュレーション		1個	断熱用 50mm×160mm

### ②室内ユニットの据付場所の選定

(室内機) 据付スペース

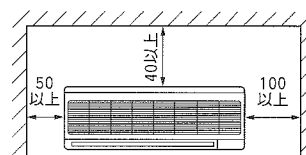

お願い

- 点検、メンテナンス作業のためスペースを確保してください。

お願い

据付場所は下記条件に合う場所をお客様の承認を得て選んでください。

- 冷風または温風が十分行きわたる所。
- 室外への配管、配線のしやすい所。
- ドレン排水が完全にできる所。
- 据付部の壁が強固である所。
- 吸込口、吹出口に風の障害のない所。ショートサーキットしない所。
- 火災報知器の誤動作しない所。
- 油の飛沫や蒸気の多い所は避けてください。
- 直射日光が当たらない所。
- 高周波を発生する機械がある所は、避けてください。
- 周囲の露点温度が28℃以下、相対湿度80%以下の所。

(本ユニットはJIS露付条件にて試験を行い、不具合のないことを確認しておりますが、ユニット周囲が上記条件以上の高湿度雰囲気の状態では水滴が落下するおそれがあります。)

### ③室内ユニットの搬入、据付

搬入

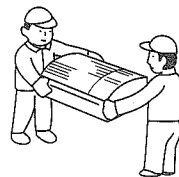

お願い

- 搬入時は、できるだけ据付現場の近くまで梱包のまま搬入してください。
- やむをえず解梱して搬入する場合は、ナイロンスリングなどで包みユニットを傷つけないように注意してください。  
注) 吹出ルーバ部分を持たないでください。
- 解梱後ユニットを置く場合は、必ずユニットの前面側を上にしておいてください。

据付板の取付け

お願い

- 室内ユニットは重量が約12kgあります。したがって据付けようとする場所がそのユニットの重量に耐えられるか検討し、危険と思われましたら板あるいは桁等で補強して据付作業を行ってください。また、このユニットを直接壁面等に据付けることはできません。いずれの場所に据付ける場合にも必ず付属の据付板を使って据付けてください。

# 壁掛形 12-2/12

○壁内の構造物（間柱など）をさがして水平を確認してから強固に取付けてください。

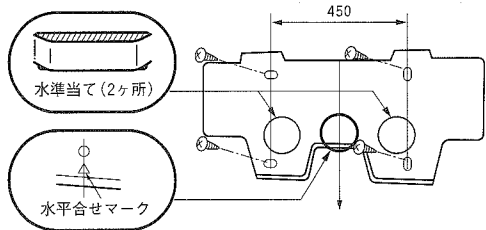

○据付板の水平調節は4本のねじを仮締めした状態で行います。

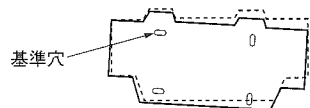

○基準穴を中心に回転し水平になるよう調節します。

## 警告

・据え付けは、重量に十分に耐える所に確実に行ってください。強度不足や取り付けが不完全な場合にはユニット落下によりケガの原因になります。

## 壁の穴明け要領



○室内から室外にむかって下り勾配（5°）をつけてください。

## 配管・ドレンホースの整形

(後取り出しの場合)

○配管の整形

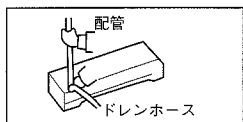

●配管の根元を押さえ向きを変えてから延ばし整形する。

○テープ巻き

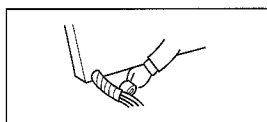

●壁穴を通す長さ分だけテープ巻きしてください。  
●渡り配線は必ず配管とテープングしてください。

配管の整形後テープ巻きを行う前に接続電線が端子台にしっかり固定されていることを確認してください。

(左取り出し・後取り出し時の注意事項)

〈上から見たところ〉

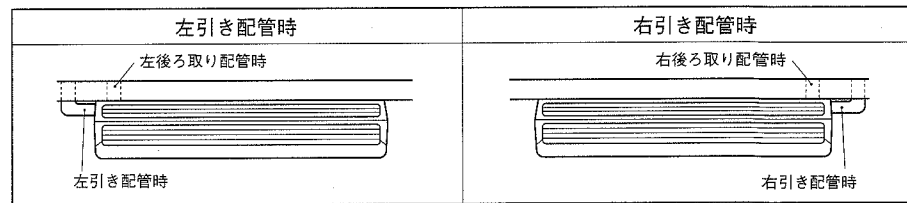

〈ドレンホース付替え作業手順〉

1. ドレンホースを外します。

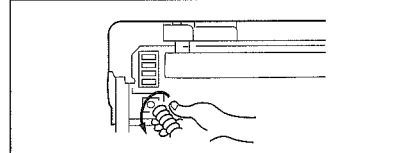

●ドレンホースを回転させながら外してください。

2. ドレンキャップと断熱材を外します。

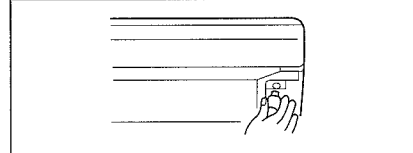

●手または、ペンチ等で外してください。

3. ドレンキャップと断熱材を差し込みます。

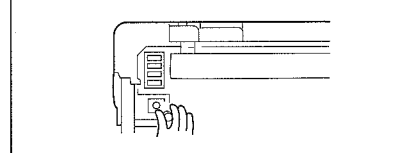

●2.で外したドレンキャップを六角レンチ等をもちいて確実に差し込んでください。  
注：確実に差し込まれていないと水漏れの原因になりますのでご注意ください。

4. ドレンホースを接続します。

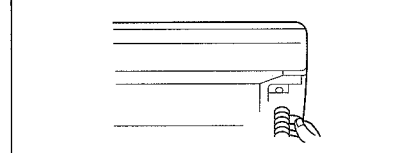

●ドレンホースを回転させながら確実に差し込んでください。  
注：確実に差し込まれていないと水漏れの原因になりますのでご注意ください。

配管は、後、左、左後、右、下から取り出せます。

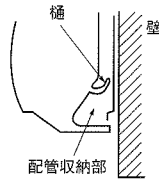
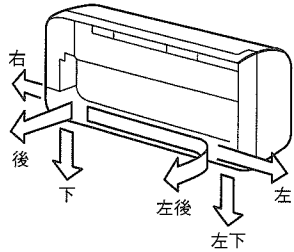

このエアコンは背面についた露をドレンパンに集めて排水する構造になっていますので、樋より上方に電源コード等を収納しないでください。

ユニットの据付

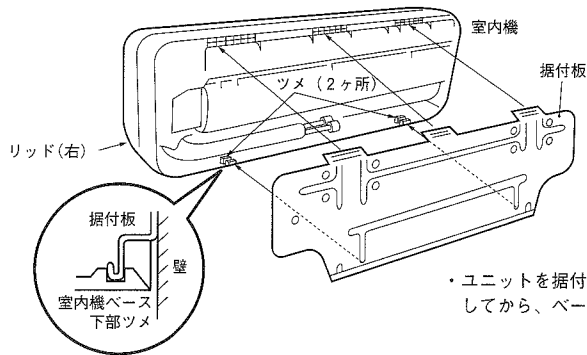

・ユニットを据付板から外す場合は、左右のリッドを外してから、ベース下部ツメを外してください。

据付作業手順

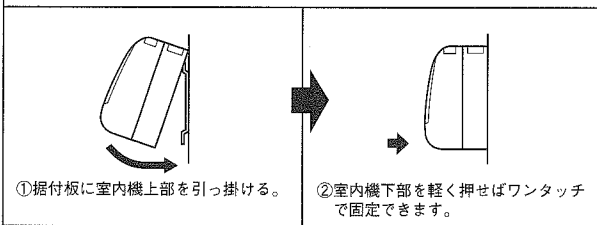

④冷媒配管

フレアナット締付トルク

φ 6.35 : 14~ 18(N・m), (1.4~1.8kg・m)    φ 12.7 : 49~ 61(N・m), (4.9~6.1kg・m)  
φ 9.52 : 34~ 42(N・m), (3.4~4.2kg・m)    φ 15.88 : 68~ 82(N・m), (6.8~8.2kg・m)

ガス側配管、液側配管とも断熱は完全に行ってください。

※液側配管は断熱しないと結露し水漏れします。

- ユニットの配管端部のフレアナットは、必ずスパナで2丁掛けして外してください。  
(このときガスが出ることがありますが、異常ではありません。)
- フレアナット接続時は、フレア中心を合わせ、最初手回しで3~4回転ねじ込み、2丁スパナ掛けでしっかりと締め付けてください。
- 配管は下記材質のものをご使用ください。なお別売配管セットを使用されると便利です。  
(材質) リン脱酸銅継目無銅管 (C1220T, JIS H3300)
- 室内機のフレア接続部は、ガス漏れチェック後、室内ユニットの断熱材で覆い、付属のインシュレーションで切込み部を断熱してからテープングしてください。
- 配管は、ねじったり・つぶしたりしないでください。
- 配管内はゴミ・切粉・水分が混入しないように施工してください。

ビニールテープ

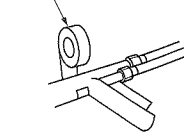

付属のインシュレーションで断熱してください。

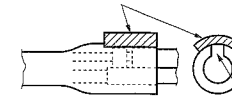

切込みが上になる様にしてください。

⑤ドレン配管

お願い ●ドレン配管は、ドレンホース先端に硬質塩ビパイプ一般管VP-16が接続可能です。  
●ドレン配管はドレン水が流れやすいように下り勾配にし、配管途中にトラップをつくらず山越え配管をしないようにしてください。  
(左、右、後、下方向に取出し可能)

室内に施工の硬質塩ビパイプ (VP-16) は保温してください。

- ドレン配管の出口は異臭の発生する恐れのない場所に施工してください。
- ドレン配管はイオウ系有害ガス及び可燃性ガスの発生する下水溝に直接入れないでください。室内に有害ガス及び可燃性ガスが侵入する恐れがあります。
- 熱交換器の下のドレンパンに水を注ぎ室外へ排水されることを確認してください。  
(前面パネルの取付け取外しについては裏面「電気配管工事」の「配線の取り付け」を参照ください。)

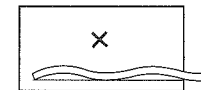
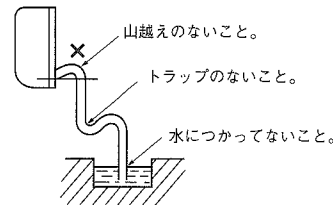

⚠ 注意 確実に工事し、排水の確認をしてください。水漏れの原因になる恐れがあります。

## ⑥電気配線の取り付け

- ①吸込グリルを開けます。(吸込グリル下部両端を引き、ラッチを外してから手応えのある所まで引き上げてください。吸込グリルは60°位開いた所で止まります。)
- ②カバーのねじを外して、カバーを外してください。
- ③コントロールボックスに取り付けられている2つの端子台の内、上方に付いている端子台に、リモコンコードを取り付けます。
- ④コントロールボックス下方に付いている端子台に、室内外接続線及び室内・外信号線を取り付けます。(室内外接続線は配線クランプにて固定してください。)
- ⑤カバーを取り付け、ねじを締めます。
- ⑥吸込グリルを閉めます。

(注意)

・配線を端子台に取り付けるときは、端子番号を確認してから取り付けてください。

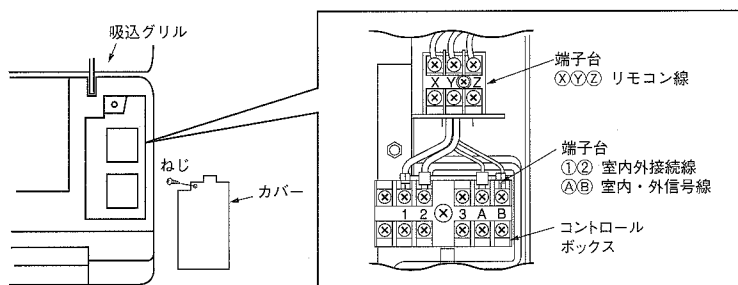

### ●パネルの取り外し順序

- ①簡易クリーン機構を取り外します。
- ②取り付けねじを外してください。(2ヶ所)
- ③前面パネル下部を手前に浮かし、上部を押し上げる様にして外してください。(上部3ヶ所のツメを外します。)

### ●パネルの取り付け順序

- ①エアフィルタは必ず取り外してください。
- ②前面パネルを本体に被せます。
- ③図の○部を正面から押します。
- ④取り付けねじを締めます。
- ⑤エアフィルタをセットしてください。
- ⑥簡易クリーン機構を取り付けてください。

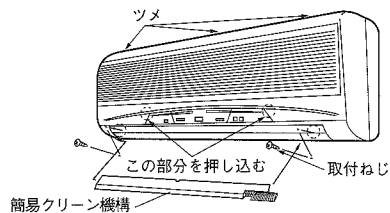

# セゾンマルチシリーズ 据付説明書

## FDKP 712LX

## PHA012D012A

適用機種	ヒータレス	28~71
------	-------	-------

本説明書は、室内ユニットの据付方法を記載してあります。  
リモコン及び電気工事の方法は、電気配線工事説明書（室内ユニット付属）をご覧ください。  
室外ユニットの据付方法及び冷媒配管工事方法は、室外ユニット付属の説明書をご覧ください。  
リモコンは別売です。電気ヒータは取り付けられません。

### <お願い事項>

- 取扱説明書を見ながらお客様に実際に操作していただき、正しい運転のしかた（特にエアフィルタの清掃、運転操作のしかた、温度調節の方法）をご説明ください。
- 長期間使用しない時は、電源スイッチを切るようお客様にご説明ください。

工事完了後、これだけは再チェック願います。		
チェック項目	不良だと	チェック欄
室内外のユニットの取り付けはしっかりしていますか。	落下・振動・騒音	
ガス漏れ検査は行いましたか。	冷えない	
断熱は完全に行いましたか。	水漏れ	
ドレンはスムーズに流れていますか。	水漏れ	
電源電圧は本体に表示の銘板と同じですか。	運転不能・焼損	
誤配線・誤配管はありませんか。	運転不能・焼損	
アース工事はされていますか。	漏電時危険	
電線の太さは仕様どおりですか。	運転不能・焼損	
室内外ユニットの吸込・吹出口が障害物でふさがれていませんか。	冷えない	

### ①据付のまえに

- 据付はこの据付説明書に従って正しく行なってください。
- 工事計画にあっておりますか。

機種・電源仕様

確認してください

付属品

配管・配線・小物部品

<付属品> ※本体にテープで貼り付けられています。

#### 据付関係

1	据付板		1個	室内ユニット裏面に付属
2	タッピンネジ		8個/10個-(注)	据付板用 径4mm×長さ25mm
3	インシュレーション		1個	断熱用 50mm×160mm

(注)機種 28~45/71

### ②室内ユニットの据付場所の選定

(室内機) 据付スペース

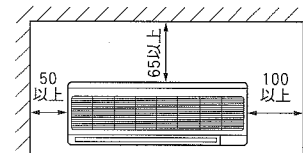

お願い

- 点検、メンテナンス作業のためスペースを確保してください。

お願い

据付場所は下記条件に合う場所をお客様の承認を得て選んでください。

- 冷風または温風が十分行きわたる所。
- 室外への配管、配線のしやすい所。
- ドレン排水が完全にできる所。
- 据付部の壁が強固である所。
- 吸込口、吹出口に風の障害のない所。ショートサーキットしない所。
- 火災報知器の誤動作しない所。
- 油の飛沫や蒸気の多い所は避けてください。
- 直射日光が当たらない所。
- 高周波を発生する機械がある所は、避けてください。
- 周囲の露点温度が28℃以下、相対湿度80%以下の所。

(本ユニットはJIS露付条件にて試験を行い、不具合のないことを確認しておりますが、ユニット周囲が上記条件以上の高湿度雰囲気の状態では水滴が落下するおそれがあります。)

### ③室内ユニットの搬入、据付

搬入

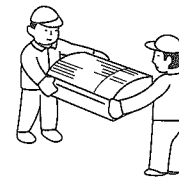

お願い

- 搬入時は、できるだけ据付現場の近くまで梱包のまま搬入してください。
- やむをえず解梱して搬入する場合は、ナイロンスリングなどで包みユニットを傷つけないように注意してください。
- 注) 吹出ルーバ部分を持たないでください。
- 解梱後ユニットを置く場合は、必ずユニットの前面側を上においでください。

据付板の取付け

お願い

- 室内ユニットは重量が約12kg(28~45)/18kg(71)あります。したがって据付けようとする場所がそのユニットの重量に耐えられるか検討し、危険と思われる場合は板あるいは桁等で補強して据付作業を行ってください。また、このユニットを直接壁面等に据付けることはできません。いずれの場所に据付ける場合にも必ず付属の据付板を使って据付けてください。

# 壁掛形 12-6/13

○壁内の構造物（間柱など）をさがして水平を確認してから強固に取付けてください。

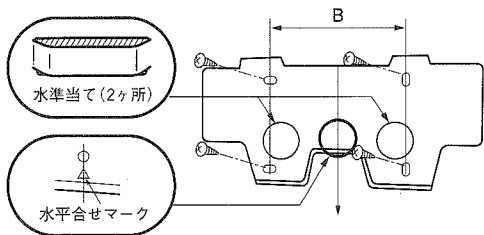

機種	28~45	71
B寸法	450	450,610

○据付板の水平調節は4本のねじを仮締めした状態で行います。

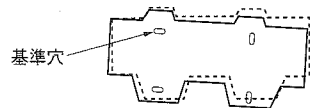

○基準穴を中心に回転し水平になるよう調節します。

## 警告

・据え付けは、重量に十分に耐える所に確実に行ってください。強度不足や取り付けが不完全な場合にはユニット落下によりケガの原因になります。

## 壁の穴孔け要領



○室内から室外にむかって下り勾配（5°）をつけてください。

## 配管・ドレンホースの整形

（後取り出しの場合）

○配管の整形

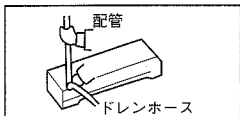

●配管の根元を押さえ向きを変えてから延ばし整形する。

○テープ巻き

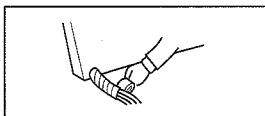

●壁穴を通す長さ分だけテープ巻きしてください。  
●渡り配線は必ず配管とテープングしてください。

配管の整形後テープ巻きを行う前に接続電線が端子台にしっかり固定されていることを確認してください。

（左取り出し・後取り出し時の注意事項）

〈上から見たところ〉

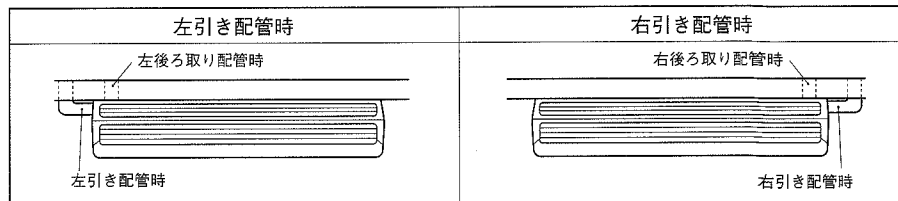

〈ドレンホース付替え作業手順〉

1. ドレンホースを外します。

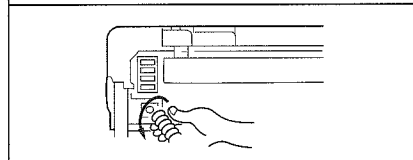

●ドレンホースを回転させながら外してください。

2. ドレンキャップと断熱材を外します。

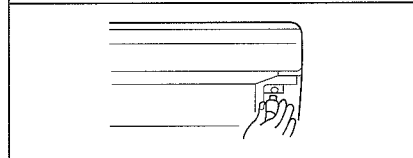

●手または、ペンチ等で外してください。

3. ドレンキャップと断熱材を差し込みます。

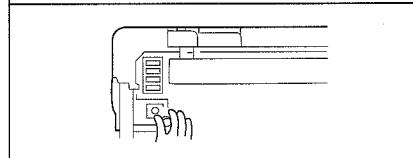

●2.で外したドレンキャップを六角レンチ等をもちいて確実に差し込んでください。  
注：確実に差し込まれていないと水漏れの原因になりますのでご注意ください。

4. ドレンホースを接続します。

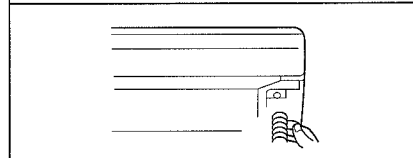

●ドレンホースを回転させながら確実に差し込んでください。  
注：確実に差し込まれていないと水漏れの原因になりますのでご注意ください。

配管は、後、左、左後、右、下から取り出せます。

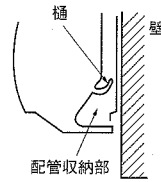
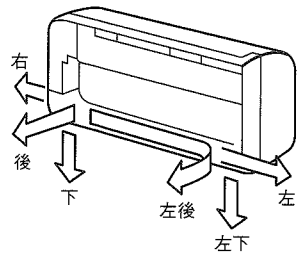

このエアコンは背面についた露をドレンパンに集めて排水する構造になっていますので、樋より上方に電源コード等を収納しないでください。

ユニットの据付

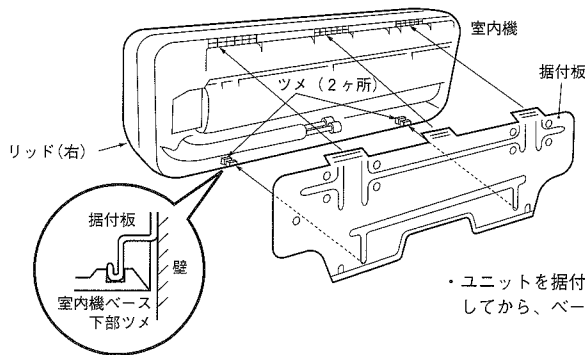

・ユニットを据付板から外す場合は、左右のリッドを外してから、ベース下部ツメを外してください。

据付作業手順

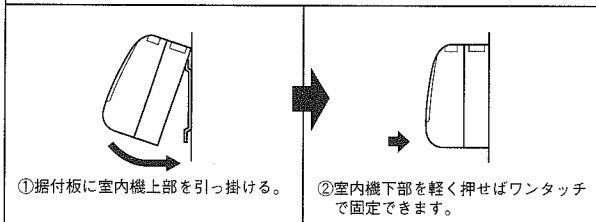

④冷媒配管

フレアナット締付トルク

φ 6.35 : 14~ 18(N・m), (1.4~1.8kg・m)    φ 12.7 : 49~ 61(N・m), (4.9~6.1kg・m)  
φ 9.52 : 34~ 42(N・m), (3.4~4.2kg・m)    φ 15.88 : 68~ 82(N・m), (6.8~8.2kg・m)

ガス側配管、液側配管とも断熱は完全に行ってください。

※液側配管は断熱しないと結露し水漏れします。

- ユニットの配管端部のフレアナットは、必ずスパナで2丁掛けして外してください。
- (このときガスが出るがありますが、異常ではありません。)
- フレアナット接続時は、フレア中心を合わせ、最初手回しで3~4回転ねじ込み、2丁スパナ掛けでしっかりと締め付けてください。
- 配管は下記材質のものをご使用ください。なお別売配管セットを使用されると便利です。
- (材質) リン脱酸銅継目無銅管 (C1220T, JIS H3300)
- 室内機のフレア接続部は、ガス漏れチェック後、室内ユニットの断熱材で覆い、付属のインシュレーションで切込み部を断熱してからテープングしてください。
- 配管は、ねじったり・つぶしたりしないでください。
- 配管内はゴミ・切粉・水分が混入しないように施工してください。

ビニールテープ

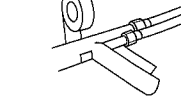

付属のインシュレーションで断熱してください。

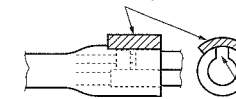

切込みが上になる様にしてください。

⑤ドレン配管

お願い ●ドレン配管は、ドレンホース先端に硬質塩ビパイプ一般管VP-16が接続可能です。

- ドレン配管はドレン水が流れやすいように下り勾配にし、配管途中にトラップをつくらず山越え配管をしないようにしてください。
- (左、右、後、下方向に取出し可能)

室内に施工の硬質塩ビパイプ (VP-16) は保温してください。

- ドレン配管の出口は異臭の発生する恐れのない場所に施工してください。
- ドレン配管はイオウ系有害ガス及び可燃性ガスの発生する下水溝に直接入れないでください。室内に有害ガス及び可燃性ガスが侵入する恐れがあります。
- 熱交換器の下のドレンパンに水を注ぎ室外へ排水されることを確認してください。(前面パネルの取付け取外しについては裏面「電気配管工事」の「配線の取り付け」を参照ください。)

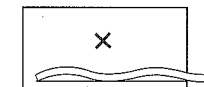
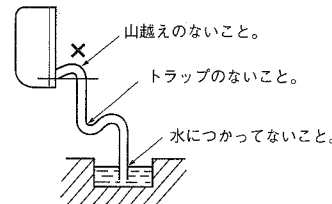

**注意** 確実に工事し、排水の確認をしてください。水漏れの原因になる恐れがあります。

## ⑥電気配線の取り付け

機種 ①：28～45, ②：71

- ①吸込グリルを開けます。(吸込グリル下部両端を引き、ラッチを外してから手応えのある所まで引き上げてください。吸込グリルは60°位開いた所で止まります。)
- ②カバーのねじを外して、カバーを外してください。
- ③コントロールボックスに取り付けられている2つの端子台の内、上方に付いている端子台に、リモコンコードを取り付けます。
- ④コントロールボックス下方に付いている端子台に、室内外接続線及び室内・外信号線を取り付けます。(室内外接続線は配線クランプにて固定してください。)
- ⑤カバーを取り付け、ねじを締めます。
- ⑥吸込グリルを閉めます。

(注意) ・配線を端子台に取り付けるときは、端子番号を確認してから取り付けてください。

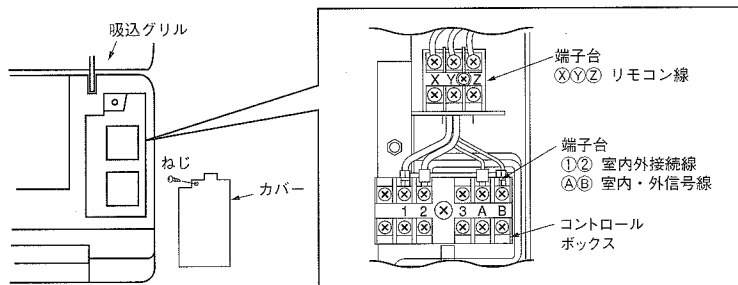

### ●パネルの取り外し順序

- ①簡易クリーン機構を取り外します。(①のみ)
- ②取り付けねじを外してください。(①2ヶ所、②5ヶ所)
- ③前面パネル下部を手前に浮かし、上部を押し上げる様にして外してください。(上部3ヶ所のツメを外します。)

### ●パネルの取り付け順序

- ①エアフィルタは必ず取り外してください。
- ②前面パネルを本体に被せます。
- ③図の○部を正面から押します。
- ④取り付けねじを締めます。
- ⑤エアフィルタをセットしてください。
- ⑥簡易クリーン機構を取り付けてください。(①のみ)

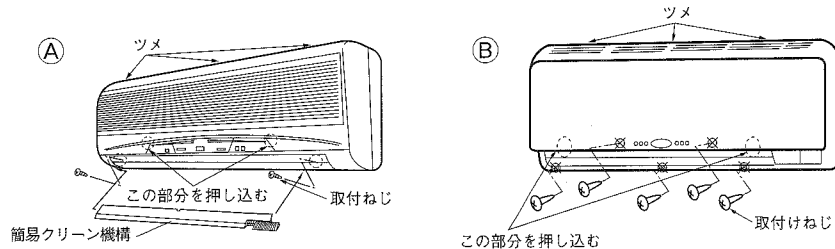



# セゾンマルチシリーズ 電気配線工事説明書

**FDKP** 282LX~712LX

**PSB012D810A**

## 電気配線工事説明書

電気配線工事は電気設備技術基準及び内線規程に従い、電力会社の認定工事店で行ってください。

### ① 電気配線取り出し穴位置および電気配線接続

#### 電源配線

#### 警告

- 下記のことを必ず守ってください。守らないときは、感電による火災、感電又は過熱、ショートによる火災の恐れがあります。
- 電源配線の仕様・サイズの選定は、「電気設備に関する技術基準を定める通商産業省令」、「内線規程」に従ってください。また、接続部の緩みがないようにしてください。
- 機器毎に設定された過電流及び漏電遮断器（感度電流30mA）を設置すること。
- 専用の分岐回路を用い、他の機器と併用しないこと。併用した場合、ブレーカー落ちによる2次災害が生じる恐れがあります。

#### 注意

- 8 mm<sup>2</sup>を超える太さの配線は接続不可能です。8 mm<sup>2</sup>以上をご使用の場合は、専用のプルボックスを使用し、室内ユニットへ分岐するようにしてください。
- 信号線用端子台に200Vを接続しないでください。
- 電源は工事が完了するまで入れないでください。

○電気工事は電力会社の認定工事店で行ってください。本配線仕様は、下記に基づいて決定しています。

- 1) 電線は銅線以外のものを使用しないでください。
- 2) 電源は、室外ユニット・室内ユニットの夫々別電源。
- 3) 電気ヒータ（別売品）は含んでおりません。  
注）電気ヒータを組込む場合は、電源仕様・配線仕様および配線本数が異なりますので、ご注意ください。
- 4) 同一系統内の室内ユニット電源は、必ず全て同時ON、同時OFFになる様にしてください。
- 5) 信号線と電源線の接続を間違えますと全ての基板が焼損してしまいますので、ご注意ください。

#### 配線系統図（室外・室内ユニット接続要領）

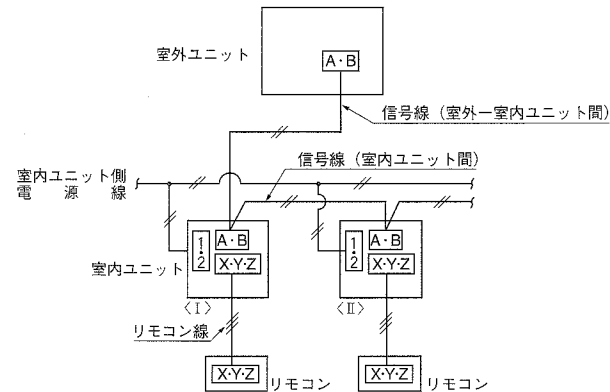

#### 電源仕様

(50/60Hz)

室内ユニット 合計電流 (A)	配線用遮断器 定格電流 (A)	漏電遮断器		
		定格電流 (A)	感度電流 (mA)	動作時間 (sec)
7以下	20	20	30	0.1以下
11以下				
12以下				
16以下				
19以下	40	40	100	
22以下				
28以下	50	50		

# 壁掛形 12-10/12

## 配線仕様

(50/60Hz)

室内ユニット 合計電流 (A)	電源用 配線太さ (mm <sup>2</sup> )	配 こ う 長 (m)	信号線太さ	
			室外-室内 (mm <sup>2</sup> )	室内-室内 (mm <sup>2</sup> )
7以下	2	21	0.75~2.0 × 2本	0.75~2.0 × 2本
11以下	3.5			
12以下	5.5			
16以下		24		
19以下		20		
22以下	8	27		
28以下		21		

- 注(1)配線こう長は、合計電流値の最大値で記載してあります。  
 (2)室内ユニット接続線は5.5mm<sup>2</sup>まで使用可能です。8.0mm<sup>2</sup>以上の配線をご使用なされる場合は、専用のプルボックスを使用し、室内ユニットへ分岐してください。  
 (3)配線こう長は、電圧降下を2%とした場合を示します。上表の配線こう長を超える場合は、内線規程に従い、配線太さを見直してください。

## 冷暖フリーマルチの場合

分流コントローラの配線

- 本ユニットを冷暖フリーマルチとして使用する場合は分流コントローラ(別売品)の据付説明書をご覧ください。

## ② アドレス設定

- (1) 自動アドレス設定 (2) 手動アドレス設定 (3) リモコンアドレス設定

上記3項目については、室外ユニット付属の説明書をご覧ください。  
 なお、(3)リモコンアドレス設定については、設定可能な機種と不可能な機種がありますので、室外ユニット付属の説明書をご覧ください。

## ③ リモコン取付と配線及び機能

### リモコン リモコンは別売です。

リモコンの据付 お願い 次の位置は避けてください。

- 1) 直射日光の当たる場所
- 2) 発熱器具の近く
- 3) 湿気の多い所・水の掛る所
- 4) 取付面に凸凹がある所

### 取付要領

#### 露出取付

- ①リモコンケースをはずしてください。  
 ●リモコン上部の凹部にマイナスドライバ等を差し込んで軽くねじり、ケースをはずします。
- ②リモコンコードの取出し方向は、上方向のみ可能です。  
 ●リモコン下ケース側の上方薄肉部をニッパー・ナイフ等で切り取った後、ヤスリ等でバリを取ってください。
- ③リモコン下ケースを付属の木ねじ2本で壁に取り付けます。

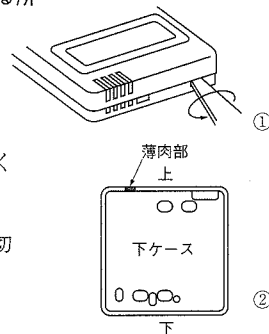

- ④リモコンコードを端子台に接続してください。室内機とリモコンの端子番号を合わせて接続してください。端子には極性があるので間違えると運転できません。

端子：①赤線、②白線、③黒線

リモコンコードは、0.3mm<sup>2</sup>(推奨)~最大0.5mm<sup>2</sup>以下としてください。また、リモコンケース内を通る部分はシース部を皮むきしてください。

各配線の皮むき長さは下記の通りです。

黒：195mm  
 白：205mm  
 赤：215mm

- ⑤上ケースを元通りに取り付けてください。
- ⑥リモコンコードをコードクランプを使用して壁等に固定します。
- ⑦室内機の機能や用途に合わせて、機能設定をしてください。

機能の設定の項をご覧ください。

### リモコンコードを延長する場合の注意 ▶ 最大総延長600m

コードは必ずシールド線を使用してください。

- 全形式：0.3mm<sup>2</sup>×3心〔MVVS3C(京阪電線)〕

注(1)延長距離が100mを超える場合は、下記のサイズに変更してください。但し、リモコンケース内を通る配線は最大0.5mm<sup>2</sup>以下とし、リモコン外部の近傍で配線接続により、サイズ変更してください。

- 100~200m以内……0.5mm<sup>2</sup>×3心
- 300m以内……0.75mm<sup>2</sup>×3心
- 400m以内……1.25mm<sup>2</sup>×3心
- 600m以内……2.0mm<sup>2</sup>×3心

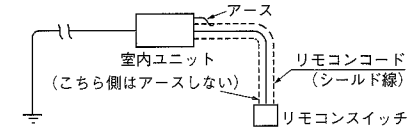

- シールド線は必ず片側のみをアースしてください。

### 埋込取付

- ①JISボックスとリモコンコード(延長の場合はシールド線を必ず使用)をあらかじめ埋込んでおきます。

〔使用可能JISボックス〕

- JIS C 8336 1個用スイッチボックス
- 2個用スイッチボックス

1個用スイッチボックスの場合 2個用スイッチボックスの場合

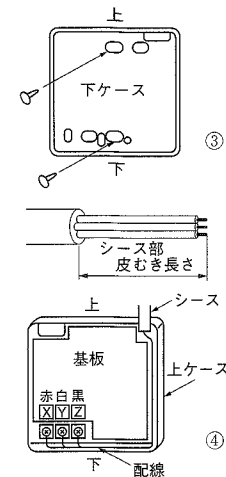
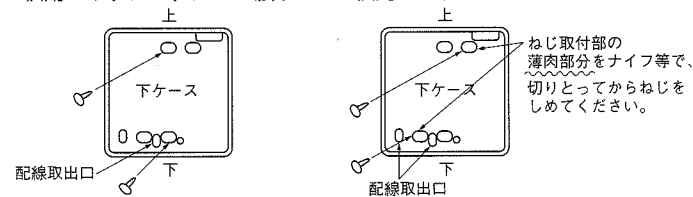

- ②リモコンの上ケースを外してください。
- ③下ケースをM4ねじ2本(頭φ8以下)を用意してJISボックスに取付けてください。
- ④リモコンコードをリモコンに接続します。  
露出取付の項をご覧ください。
- ⑤上ケースを元通り下ケースにはめ込み取付完了です。
- ⑥室内機の機能や用途に合わせて、機能設定をしてください。  
機能の設定の項をご覧ください。

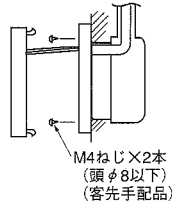

電源投入後、リモコンの「**エアコンNo**」を押すと室内機アドレスが表示されますので、▲ ▼ ボタンで接続されている室内機アドレスがリモコンに表示されることを、必ず確認してください。

機能の設定

- リモコン及び室内機の各機能は、接続される室内機により自動設定されます。(標準的な使い方をされる場合は設定の変更はいりません。) 但し、グリル昇降設定と、特別に初期設定を変更する必要がある場合は、設定を変更してください。設定方法は、リモコンの据付説明書をご覧ください。

リモコンと室内の配線

- リモコン配線は極性があります。必ず同一端子台No.同士接続してください。

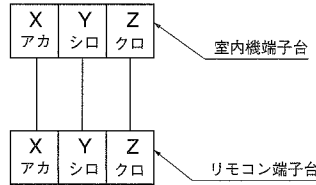

工場出荷時、リモコンはグリル昇降無効の設定となっており、ラクリーナパネルご使用の場合は、必ずグリル昇降有効の設定が必要です。設定方法は、リモコンの据付説明書をご覧ください。

リモコン複数台制御

配線要領

- グループ制御用に各室内機間に渡り配線をします。(3本)
- 室内ユニットリモコン用端子台XYZに、接続してください。なお極性がありますので、同じ端子No.の所へ接続してください。
- 配線は0.5mm<sup>2</sup>以上を使用してください。(配線の引廻しに耐えるもの)
- 渡り線、リモートコントローラ配線の総延長は600m以内としてください。
- 室内・室外No.を手動アドレス設定にてセットしてください。
- 室外機の室外No.設定も必要です。忘れずに設定してください。
- 下図の様に室外機が複数台の場合でもリモコン複数台制御可能です。
- 1つのリモートコントローラで複数台のユニット(最大16台)をグループ制御できます。
- 室内基板のロータリースイッチSW1、SW2により、リモコン通信アドレスを重複しないように設定してください。

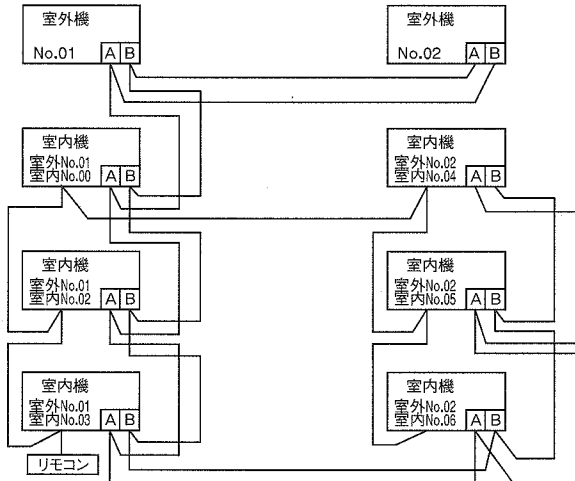

各機能の初期設定は下記の通りです。

(1) リモコン機能

機能番号(A)	機能内容(B)	設定内容(C)	初期設定
01	グリル昇降設定	昇降無効	○
		有効50Hz地区	
02	自動運転設定	有効60Hz地区	
		自動運転有効	○
03	温度設定	自動運転無効	○
		温度設定有効	
04	運転切換	温度設定禁止	○
		運転切換有効	
05	運転/停止	運転切換禁止	○
		運転/停止有効	
06	風量調整	運転/停止禁止	○
		風量調整有効	*
07	風向調整	風量調整禁止	*
		風向調整有効	
08	タイマー	風向調整禁止	○
		タイマー有効	
09	リモコンセンサ設定	タイマー禁止	○
		リモコンセンサ無効	
10	停電補償設定	リモコンセンサ有効	○
		停電補償無効	
11	換気設定	停電補償有効	○
		換気接続なし	
12	温度範囲設定	換気運動	○
		換気非運動	
13	室内ファン速調	表示変更有	○
		表示変更無	
14	冷房/ヒートポンプ	ファン3速	*
		ファン2速	
15	外部入力設定	ファン1速	
		個別運転	○
16	エラー表示設定	全合一運転	○
		エラー表示有	
17	ルーバ制御設定	エラー表示無	○
		ルーバ4位置停止	
		ルーバフリー停止	○

(2) 室内機能

機能番号(A)	機能内容(B)	設定内容(C)	初期設定
01	高天井設定	標準	○
		高天井1	
03	フィルターサイン設定	表示しない	
		180時間後	
		600時間後	○
		1000時間後	
04	ルーバ制御設定	1000時間→停止	
		ルーバ4位置停止	○
05	外部入力切換	ルーバフリー停止	○
		レベル入力	
06	運転許可/禁止	パルス入力	○
		通常運転	
07	暖房室温補正	有効	○
		通常運転	
08	暖房ファン制御	室温補正+3℃	○
		弱風	
09	凍結防止温度	停止→弱風	○
		2.5℃	
10	凍結防止制御	1℃	○
		ファン制御有効	
11	電気集塵機	ファン制御無効	○
		ファン制御有効	
12	加湿器制御	ファン制御無効	○
		ドレンモータ非連動	
		ドレンモータ連動	○

注1. 「※」印の項目の初期設定は、室内機の機種毎に異なり、下記の通りとなります。

# 壁掛形 12-12/12

注1. 「※」印の項目の初期設定は、室内機の機種毎に異なり、下記の通りとなります。

機能番号(A)	機能内容(B)	設定内容(C)	初期設定
06	風量調整	風量調整有効	室内ファン風量2、3速の機種
		風量調整禁止	室内ファン風量1速の機種
		風向調整有効	オートスイングルーバ搭載機種
07	風向調整	風向調整有効	オートスイングルーバ搭載機種
		風向調整禁止	その他
		ファン3速	室内機ファン風量3速の機種
13	室内ファン速調	ファン2速	室内機ファン風量2速の機種
		ファン1速	室内機ファン風量1速の機種
		ファン3速	室内機ファン風量3速の機種
14	冷凍/ヒーボン	ヒーボン	ヒーボン機
		冷凍	冷凍機

注2. 室内機に機能がない内容の場合、設定しても室内機は動作しません。

注3. (1)のリモコン機能の①ルーバ制御設定を変更する場合は、(2)室内機能の④ルーバ制御設定も変更してください。

## ④ 制御の切換

囲みが工場出荷時の設定

室内機の制御内容を下記方法にて切換可能です。

SW5-1	ON	ドレンポンプ試運転	J1	短絡	フィルタサイン有効		
	OFF	ドレンポンプ自動		開放	フィルタサイン無効		
SW5-2	ON	加湿器残留運転 有効	J2	短絡	運転制御標準		
	OFF	加湿器残留運転 無効		開放	運転許可禁止		
SW5-3	ON	外部入力 パルス入力	J3	短絡	暖房サーモOFF制御はJ4による		
	OFF	外部入力 レベル入力		開放	暖房サーモOFF時停止		
SW5-4	ON	緊急停止信号 有効	J4	短絡	暖房サーモOFF時間欠運転		
	OFF	緊急停止信号 無効		開放	暖房サーモOFF時Lo風量運転		
SW6-1		機種容量設定	J8	短絡	加湿器ドレンポンプ非連動		
SW6-2				開放	加湿器ドレンポンプ連動		
SW6-3			リモコン風量表示の切換 ×：開放 ○：短絡				
SW6-4			記号	設定1	設定2	設定3	
SW9-1			ラクリーナパネル降下長設定	J10	○	×	○
SW9-2			J11	○	○	×	
SW9-4	ON	ファン制御 高速(高天井)	J10	風量切替設定	3速(急/強/弱)	2速(急/弱)	1速(風量調整無効)
	OFF	ファン制御 標準		※風量切替設定の工場出荷時設定は、室内機により異なります。			

注) 機種によっては、上記制御内容の一部が無い機種もございます。詳細は機種別の結線銘板をご覧ください。

## ⑤ 室内基板CnTコネクタの機能

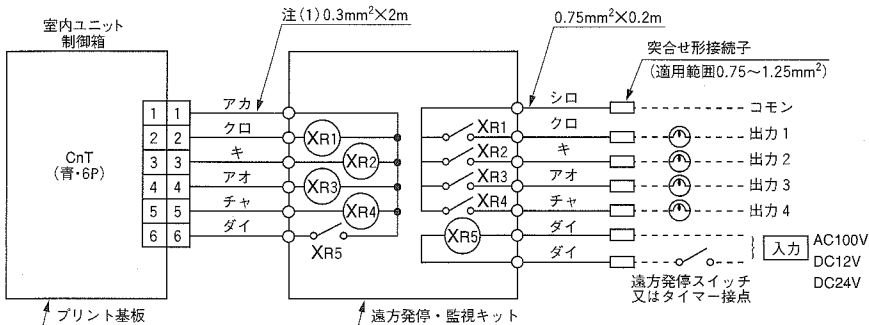

注(1) 2mより長くしないでください。

- XR1~4はDC12Vリレー (オムロンLY2F相当品)
- XR5は、DC12、24V又はAC100Vリレー (オムロン製MY2F相当品)
- CnTコネクタ (現地側) メーカー、形式

コネクタ	モレックス	5264-06
端子	モレックス	5263T

## ⑥ 機能

出力1	エアコン運転出力 (エアコンON時XR1=ON)	
出力2	暖房出力	
出力3	サーモON出力 (サーモON時XR3=ON)	
出力4	エアコン点検出力 (エアコン点検時XR4=ON)	
入力5	出荷時	XR5 OFF⇒ON エアコンON
		XR5 ON⇒OFF エアコンOFF
現地切換 (SW5のNo.3をON)	現地切換	XR5 OFF⇒ONのパルス信号によりON/OFF反転

- 冷暖フリーマルチとして使用する場合は分流コントローラ(別売品)の据付説明書をご覧ください。
- 遠方発停・監視キットを別売品で準備しておりますのでご利用ください。

## ⑥ ドレンポンプ運転操作

ドレンポンプ運転がリモコン操作により可能です。リモコンを次の手順で操作してください。

- ドレンポンプ強制運転の開始
  - ①試運転 ボタンを3秒以上押します。  
「項目◆で選択」→「セット」で決定→「冷房試運転▼」と、表示が切り換わります。
  - ②「冷房試運転▼」の表示の時に、▼ボタンを一度押し、「ドレンポンプ運転◆」を表示させます。
  - ③セット ボタンを押すと、ドレンポンプ運転を開始します。  
表示：「ドレンポンプ運転」→「セット」で停止
- ドレンポンプ運転の解除
  - ④セット ボタン又は、「運転/停止」ボタンを押すと、ドレンポンプ強制運転を停止します。  
エアコンは停止状態となります。

## ⑦ 試運転

試運転については、室外ユニット付属の説明書をご覧ください。

## ⑧ 故障診断方法

故障診断方法については、室外ユニット付属の説明書をご覧ください。

## ⑨ 工事完了後のチェック項目

- 電源電圧は本体表示と同じですか。
- 室外機側でアース工事はされていますか。
- 電源線の太さは指定の配線と同じですか。
- 電源線、信号線、リモコン線の接続位置は正しいですか。