

三菱重工 ビル空調システム

取扱説明書

ブラックシリーズ

もくじ

■安全上のご注意	1
■各部のなまえと働き	3
■ご使用方法	
運転のしかた	5
タイマー運転のしかた	6
タイマーモードの選択	6
時刻合わせ	7
簡易タイマーモード	8
時刻切タイマーモード	8
時刻入タイマーモード	9
ウイークリータイマーモード	10
タイマー解除モード	15
換気運転のしかた	16
快適にお使いいただくために	16
■じょうずな使い方	
お手入れのしかた	18
■故障かな?	19
■点検表示、フィルタサイン、エアコンNo.	
運転準備中・室温表示について	17
暖房準備について	21
■お知らせ	
停電補償について	21
スイッチ操作禁止設定について	21
据え付け・移設・点検整備について	21
運転範囲	21
保証とアフターサービスについて	22

■多機能形ユニットウォールAタイプ (ACW)

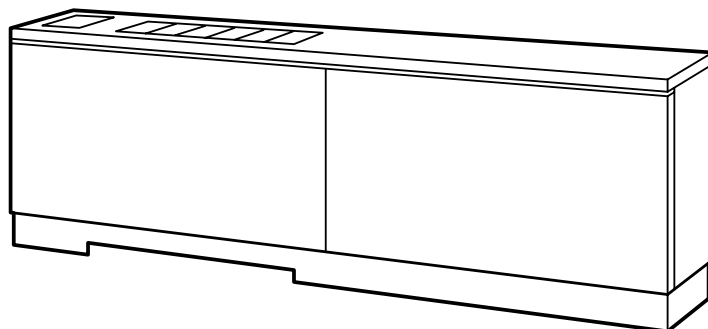

■ウォールスルータイプ (WT)

ユニットウォールWタイプ (WT-U)

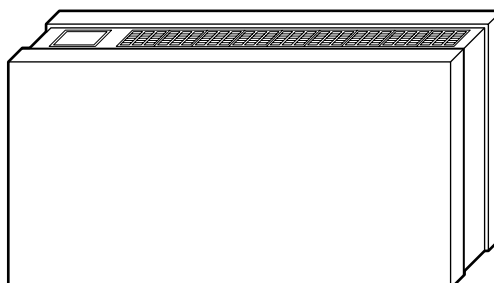

このたびは三菱重工パッケージエアコンをお買い上げいただき、まことにありがとうございました。

ご使用前にこの取扱説明書をよくお読みいただき、正しくご使用ください。お読みになったあとは保証書とともに大切に保管してください。万一、ご使用中にわからないことや異常が生じたとききつとお役にたちます。

RTG012A210

安全上のご注意

■ご使用前に、この「安全上のご注意」をよくお読みのうえ正しくお使いください。

■ここに示した注意事項は、「△警告」、「△注意」に区分されていますが、誤った取り扱いをしたときに、死亡や重傷等の重大な結果に結び付く可能性が大きいものを特に「△警告」の欄にまとめて記載しています。しかし、「△注意」の欄に記載した事項でも、状況によっては重大な結果に結び付く可能性があります。いずれも安全に関する重要な内容を記載していますので、必ず守ってください。

■絵表示の例

 △記号は、危険・警告・注意を促す内容があることを告げるものです。図の中に具体的な禁止内容（左図の場合は感電注意）が描かれています。

 ○記号は、禁止の行為であることを告げるものです。図の中や近傍に具体的な禁止内容が描かれています。

 ●記号は、行為を強制したり指示したりする内容を告げるものです。図の中に具体的な指示内容（左図の場合はアースを行なってください）が描かれています。

■お読みになった後は、お使いになる方がいつでも見られる所に必ず保管してください。また、お使いになる方が代わる場合は、必ず本書をお渡しください。

据え付け上の注意事項

△警告

据え付けは、販売店または専門業者に依頼する。
ご自分で据え付け工事をされ不備があると、水漏れや感電、火災、エアコン落下によるケガの原因になります。

小部屋へ据え付ける場合は万一冷媒が漏れても限界濃度を超えない対策が必要です。限界濃度を超えない対策については、販売店と相談して据え付けする。
万一、冷媒が漏洩して限界濃度を超えると酸欠事故の原因になります。

加湿器などの別売品は、必ず、当社指定の製品を使用する。また、取り付けは専門業者に依頼する。
ご自分で取り付けをされ、不備があると、水漏れや感電、火災などの原因になります。

△注意

アース（接地）を確実に行う。
アース線は、ガス管、水道管、避雷針、電話のアース線に接続しないでください。アース（接地）が不確実な場合は、故障や漏電のときに感電する原因になることがあります。

設置場所によっては漏電ブレーカーを取り付ける。
漏電ブレーカーが取り付けられていないと感電の原因になることがあります。お買い上げの販売店または専門業者に依頼してください。

可燃性ガスの漏れるおそれのある場所への設置は行わない。
万一ガスが漏れてエアコンの周囲に溜まると、発火の原因になることがあります。

ドレン工事は、確実に排水するように配管する。
不確実な場合は、屋内に浸水し、家財などを濡らす原因になることがあります。

エアコンの重量に十分耐えられる場所に確実に設置する。
据付に不備があるとユニットの転倒につながり、ケガの原因になることがあります。

使用上の注意事項

△警告

長時間冷風を身体に直接あてたり、冷やし過ぎない。
体調悪化・健康障害の原因になります。

空気の吹出口や吸込口に指や棒などを入れない。
内部でファンが高速回転しており、ケガの原因になります。

洪水、台風など天災でエアコンが水没した時は、お買い上げの販売店に相談する。
運転をすると、故障や感電、火災などの原因になります。

異常時（こげ臭いなど）は、運転を停止して電源スイッチを切り、お買い上げの販売店に相談する。
異常のまま運転を続けると、故障や感電、火災などの原因になります。

エアコンが冷えない、暖まらない場合は冷媒の漏れが原因のひとつとして考えられるので、お買い上げの販売店に相談する。
冷媒の追加を伴う修理の場合は、修理内容をサービスマンに確認する。エアコンに使用されている冷媒は安全です。冷媒は通常漏れることはありませんが、万一、冷媒が室内に漏れ、ファンヒーター、ストーブ、コンロなどの火気に触れると有害な生成物が発生する原因になります。

送風機が停止していても急に運転することがありますので、指や棒などを入れない。
ケガの原因になります。

△注意

食品・動植物・精密機器・美術品の保存など特殊用途に使用しない。
保存物の品質低下などの原因になることがあります。

濡れた手でスイッチを操作しない。
感電の原因になることがあります。

燃焼器具と一緒に運転するときは、こまめに換気する。
換気が不十分な場合は、酸欠事故の原因になることがあります。

エアコンの風が直接あたる所に燃焼器具を置かない。
燃焼器具の不完全燃焼の原因になることがあります。

長期使用で傷んだままの据付台などを使用しない。
傷んだ状態で放置するとエアコンの落下につながりケガの原因になることがあります。

エアコンを水洗いしたり、花瓶などの水の入った容器を載せたりしない。
感電や発火の原因になることがあります。

動植物に直接風があたる場所には設置しない。
動植物に悪影響をおよぼす原因になることがあります。

掃除をする時は必ず運転を停止して、電源スイッチを切る。
内部でファンが高速回転しておりますのでケガの原因になることがあります。

正しい容量のヒューズ以外は使用しない。
針金や銅線を使用すると故障や火災の原因になることがあります。

可燃性スプレーなどをエアコンの近くに置いたりエアコンに直接吹きかけない。
発火の原因になることがあります。

お手入れをする時は必ず運転を停止し、電源スイッチを切る。
内部でファンが高速回転していますのでケガの原因になることがあります。

長期間使用しない場合は、電源スイッチを切る。
ホコリが溜まると発熱・発火の原因になることがあります。但し、エアコンを保護するため、運転開始の6時間前に電源スイッチを入（ON）にしてください。

エアコンのアルミフィンにさわらない。
ケガの原因になることがあります。

エアコン内部の洗浄はお客様自身で行わず、必ずお買い上げの販売店またはメーカー指定のお客様相談窓口にご相談する。
誤った洗浄剤の選定・使用方法で洗浄を行うと、樹脂部分が破損したり水漏れなどの原因になることがあります。また、洗浄剤が電気品やモータにかかるとう故障や発煙・発火の原因になることがあります。



エアコンの上に乗ったり、物を載せたりしない。
落下・転倒などによりケガの原因になることがあります。



雷が鳴り落雷のおそれがあるときは運転を停止し、スイッチを切る。
被雷すると、故障の原因になることがあります。



エアコンを数シーズン使用した場合は、通常のお手入れとは別に点検整備を行う。
エアコンの内部にゴミやホコリがたまって、においが発生したり、除湿水の排水経路を詰まらせエアコンからの水漏れの原因になることがあります。点検整備には専門の知識と技術が必要です。お買い上げの販売店に依頼してください。



吸込グリル・吹出グリルを外して使用しない。
ケガの原因になることがあります。



電源スイッチによるエアコンの運転や停止をしない。
火災や水漏れの原因になることがあります。また、停電補償が有効に設定されている場合、ファンが突然回り、ケガの原因になることがあります。



リモコン線を引っ張らない。
心線の一部が断線して漏電の原因になることがあります。



エアコン及びリモコンの近くで湯沸器等の器具を使用しない。
蒸気が発生する器具を近くで使用しますと、冷房運転時水滴が落ちたり、漏電・短絡の原因になることがあります。



粉・繊維の浮遊する場所で使用しない。
エアフィルタで捕集できない小さな粉がエアコン内部に留まり、漏電・短絡の原因になることがあります。



エアコン近くに漏れて困るのは置かない。
ドレン排水が詰まった場合に、エアコンから水が漏れ、損害が生じるおそれがあります。



■ 移設・修理時の注意事項

△ 警告

改修は絶対にしない。また、修理はお買い上げの販売店に相談する。



修理に不備があると水漏れや感電、火災などの原因になります。エアコンに使用されている冷媒は安全です。冷媒は通常漏れることはありませんが、万一、冷媒が室内に漏れ、ファンヒータ、ストーブ、コンロ等の火気に触れると、有毒ガスが発生する原因になります。冷媒漏れの修理の場合は、漏れ箇所の修理が確実に行われたことをサービスマンに確認してください。

エアコンを移動再設置する場合は、販売店または専門業者に相談する。



据え付けに不備があると水漏れや感電、火災などの原因になります。

エアコンの修理・点検作業に際して「電源ブレーカ」を必ず落とす。



点検・修理にあたって、電源ブレーカがONのままだと、感電およびファン回転による受傷の原因になります。

■各部のなまえと働き

エアコン

ACW形ユニット

リモコンスイッチ
運転操作を行うスイッチ
です。

空気吹出口
冷・温風はここから出ます。

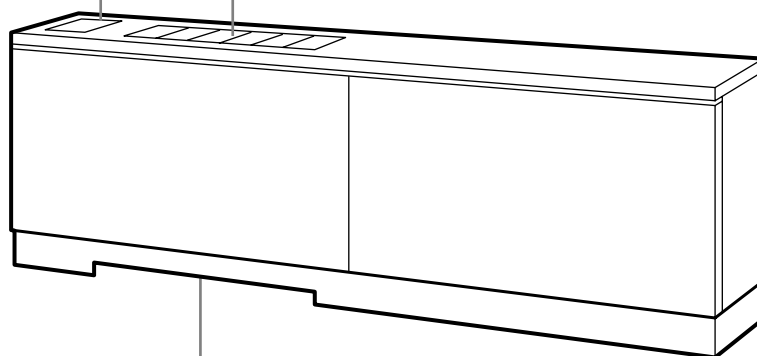

空気吸込口
(エアフィルタ内蔵)
室内の空気を吸込み、フィルタでチリやホコリを除きます。

WT形ユニット

リモコンスイッチ
運転操作を行うスイッチ
です。

吹出グリル
冷・温風がここから出ます。

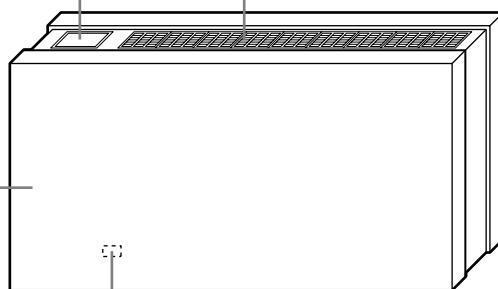

フロントパネル

換気入切レバー
(フロントパネルの後にあります)
「開」にすると外気を取り入れ換気ができます。
(換気有無の設定は据付時をお願いします)

空気吸込口 (エアフィルター内蔵)
室内の空気を吸い込み、エアフィルターで
チリやホコリを除きます。

各部のなまえと働き

リモコンスイッチ

• 下図はカバーを開けた状態を示します。また、液晶表示部は説明のため全表示内容を記載してあります。ドット液晶表示部の表示文字は、簡略文字です。

カバーはつまみを手前に引くと下に開きます。

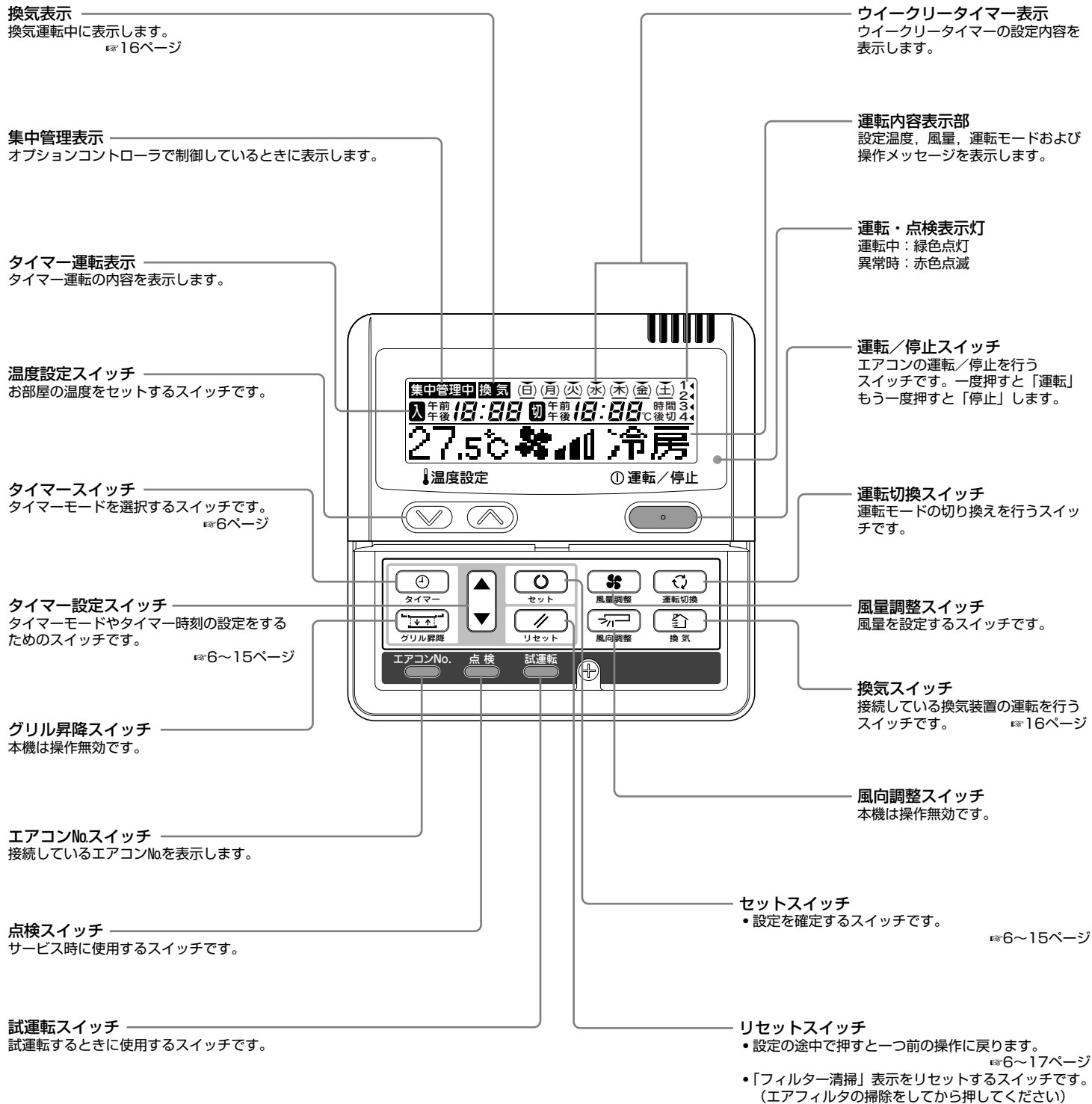

■ 運転のしかた

- お願い**
- シーズンの初めや長時間停止後に運転するときは、エアコンを保護するため運転開始の6時間前に電源スイッチを入(ON)にしてください。(クランクケースに通電され、圧縮機を温めます) また、シーズン中は電源スイッチを切らないでください。(圧縮機の停止中にクランクケースヒータに通電し、圧縮機を温めて、液冷媒寝込みによる圧縮機の故障を防止します)
 - 節電のため、シーズンオフには電源スイッチを切ってください。(電源スイッチを入れたままですと、クランクケースヒータに通電されたままとなり、運転しなくても電力を消費することになります)

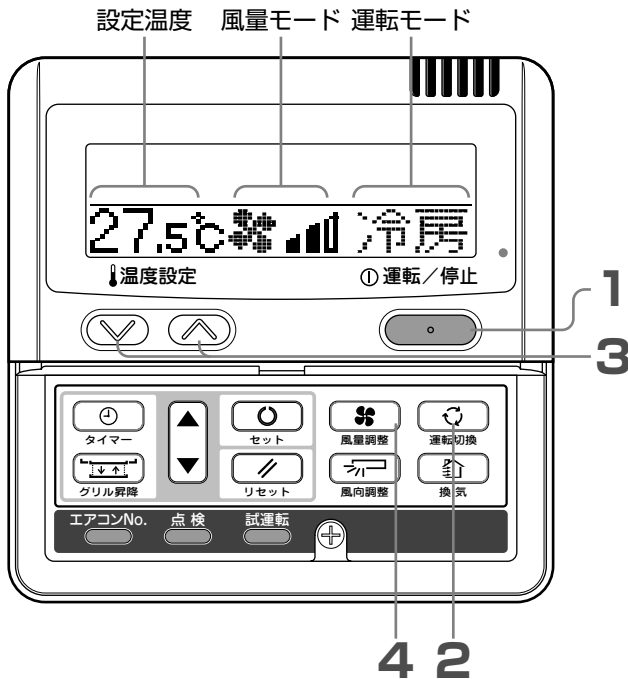

1 運転/停止スイッチを押す

運転を開始します。

2 運転切換スイッチを押す

エアコンの機種に合わせて運転モード範囲が表示されます。スイッチを押すと 除湿→冷房→送風→暖房→自動 の順に切り換わります。

(自動運転有効の場合の表示例)

- 自動運転は、設定温度と室内空気吸込温度の差により冷房・暖房が自動的に切り換わります。

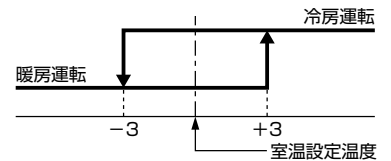

3 温度設定スイッチを押す

▼またはへを押して室温を設定してください。

4 風量調整スイッチを押す

“*.*.* ↔ *.*.* ↔ *.*.*” の順に切り換わります

■ 室温セットのめやす

- 冷房……………26～28℃
- 除湿……………21～24℃
- 暖房……………22～24℃
- 送風……………室温セットは不要です

- 運転切換・温度設定・風量調整は停止中でも設定変更できます。停止中にスイッチを押すと該当する表示が点灯しますので、設定を変更してください。表示は、設定変更後3秒間点灯し、自動的に消灯します。

停止 運転/停止スイッチを押す

お知らせ

- 上記のスイッチを押したとき「操作無効です」とされる場合がありますが、故障ではありません。スイッチ操作が無効に設定されております。
- 電源を入れて初めての運転のときは、下記の内容で運転を始めます。お好みに応じて設定変更をしてください。

- 集中管理中……………消灯
- 運転切換……………自動の冷房
- 設定温度……………23.0℃
- 風量調整……………*.*.*

タイマー運転のしかた

タイマーモードの選択



1 タイマースイッチを押す

タイマーモードに入ります。
「現在の曜日」と「現在時刻」が表示されます。

【例】月曜日の午前10:00の場合

▼
表示部「日 月 火 水 木 金 土」
「午後 1:00」
「時刻合わせ ▼」(点灯)

2 ▲または▼スイッチを押す

▼スイッチを押すと、下記のタイマーモードを下方方向に切り換えます。

「時刻合わせ ▼」(現在時刻を合わせる)
↓
「時間タイマー ◆」(運転の都度、毎回設定した時間後に停止)
↓
「時刻切タイマー ◆」(設定時刻に切)
↓
「時刻入タイマー ◆」(設定時刻に入)
↓
「ウィークリータイマー ◆」(一週間単位でタイマー設定)
↓
「タイマー解除 ▲」(タイマー設定を解除)

▲スイッチを押すと上方方向にモードが切り換わります。

リセットスイッチを押すとタイマーモードを終了し、元の状態に戻ります。

3 セットスイッチを押す

タイマーモードが確定します。

各タイマーモードの設定の仕方は次ページ以降をご覧ください。

タイマーモードを組合せて設定することもできます。併用設定可能な組合せは下表の通りです。

併用設定可能な組合せ (○：可，×：不可)

	時間タイマー	時刻切タイマー	時刻入タイマー	ウィークリータイマー
時間タイマー	/	×	○	×
時刻切タイマー	×	/	○	×
時刻入タイマー	○	○	/	×
ウィークリータイマー	×	×	×	/

●併用設定が不可のモードでセットスイッチを押すと、「操作無効です」と3秒間表示し2項で選択した表示に戻ります。

■各タイマー運転の作動内容について

- 時間タイマー
セットした時間が経過するとエアコンの運転が停止します。「1時間後切」から「10時間後切」までの10段階での選択が可能です。運転の都度、毎回設定した時間後に停止します。
- 時刻切タイマー
セット時刻に運転を停止します。時刻切タイマーは、1回の設定で1回だけの作動となります。
- 時刻入タイマー
セット時刻に運転を開始します。また、運転開始時の温度設定もできます。時刻入タイマーは、1回の設定で1回だけの作動となります。
- ウィークリータイマー
各曜日毎に1日最大4回のタイマー運転（入タイマー・切タイマー）が可能です。ウィークリータイマーは、1回の設定で、毎週同一の動作を繰り返します。

お知らせ

- タイマーモード中に「運転/停止」スイッチを押すと、タイマーモードを終了して元の表示に戻ります。設定が完了していない内容は無効となりますのでご注意ください。
- 時刻入タイマーと時刻切タイマー又は、時間タイマーを併用設定していて、時刻入タイマーと時刻切タイマー又は時間タイマーを同一時刻に設定した場合は、切タイマー（時刻切タイマー又は時間タイマー）が優先されます。
- タイマースイッチを押したとき「操作無効です」と表示された場合はスイッチ操作が無効に設定されておりますので、スイッチ操作はできません。操作を有効にする場合は、お買い上げの販売店にご相談ください。
- タイマースイッチを押してから数分間スイッチ操作をしないと、タイマーモードを終了し、元の状態に戻ります。
- 停電したときは、「時間タイマー」を除き、設定されていたタイマー設定はキャンセルされます。但し、ウィークリータイマー設定は全曜日休日設定の状態、停電復帰します。

■タイマー運転のしかた

時刻合わせ

タイマー運転は、ここで合わせた時刻が基準になります。現在の時刻を正しく合わせてください。

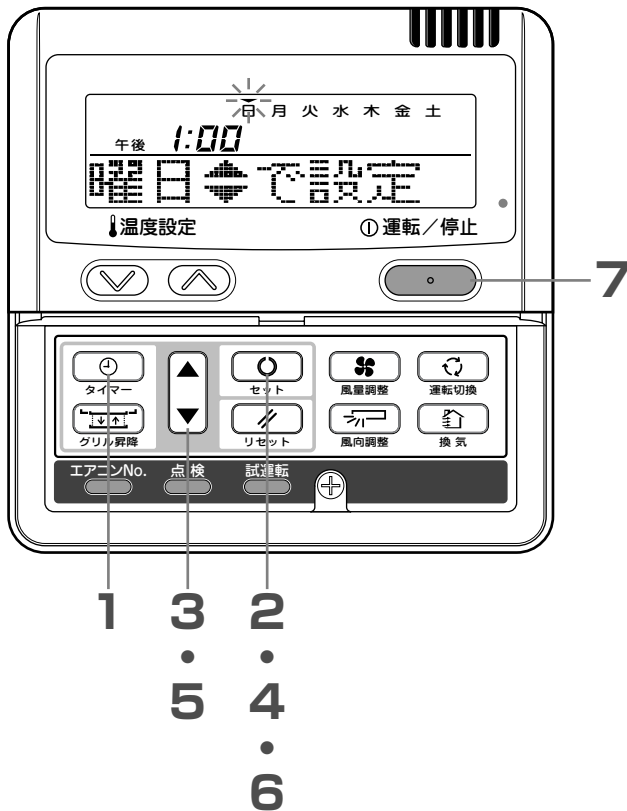

1 タイマースイッチを押す

タイマーモードに入ります。
「現在の曜日」と「現在時刻」が表示されます。

▼
表示部「日 月 火 水 木 金 土」
「午後 1:00」
「時刻合わせ ▼」

2 セットスイッチを押す

▼
表示部に「日 月 火 水 木 金 土」(▼は点滅)
「午後 1:00」(現在時刻)
「曜日 ◆ で設定」
と表示します。

3 ▲または▼スイッチを押す

曜日の上の▼印を今日の曜日に合わせてください。

▲を押すと右側に移動し、▼を押すと左側に移動します。
リセットスイッチを押すと1項に戻り「時刻合わせ ▼」を表示します。

4 セットスイッチを押す

曜日が確定し▼の点滅が点灯に変わります。
入タイマー表示部に「現在時刻」が点滅表示し、表示部には
「時刻 ◆ で設定」が表示されます。

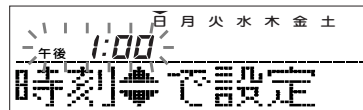

5 ▲または▼スイッチを押す

現在の時刻に合わせてください。

リセットスイッチを押すと1項に戻ります。

6 セットスイッチを押す

時刻表示の点滅が点灯に変わり、「時刻完了」と表示され現在時刻が
セットされます。
2秒後に1項に戻り、「時刻合わせ ▼」を表示します。

7 運転/停止スイッチを押す

タイマーモードを終了します。

お知らせ

- 設定の途中で「運転/停止」スイッチを押すと、タイマーモードを終了し、元の表示に戻ります。但し、設定が完了していない内容は無効となりますのでご注意ください。
- タイマーモードに入ってから数分間スイッチ操作をしないと、タイマーモードを終了し、元の状態に戻ります。

タイマー運転のしかた

簡易タイマーモード

セットした時間が経過するとエアコンの運転が停止します。

・時間タイマー

1回の設定で、運転の都度、毎回設定した時間後に停止します。

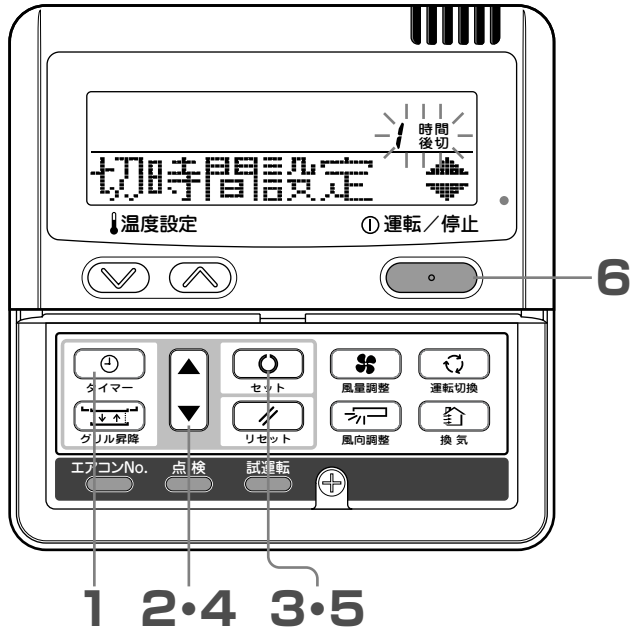

- 1 タイマースイッチを押す
- 2 ▼スイッチを1回押す
「時刻合わせ ▼」→「時間タイマー ◆」

- 3 セットスイッチを押す
【例】「1時間後切」が点滅し、
「切時間設定 ◆」が点灯します。

- 4 ▲または▼スイッチを押す
「1時間後切」⇔「2時間後切」～「9時間後切」⇔「10時間後切」の順に切り換わります。ご希望の時間をセットしてください。

- 5 セットスイッチを押す
時間タイマーがセットされました。
エアコンが停止中に時間タイマーのセットをした場合は、運転を開始します。
表示部は次のように「切時間完了」の表示が出たあと、2項に戻ります。

〈10時間後切にセットした場合〉

「10時間後切」(点灯)
「切時間完了」(2秒間点灯)

↓
「10時間後切」(点灯)
「時間タイマー ◆」(点灯)

設定後は時間の経過とともに、1時間単位で残り時間が表示されます。
設定時間が経過するとエアコンの運転が停止します。

1回の設定で、運転の都度、毎回設定した時間後に停止します。

- 6 運転/停止スイッチを押す タイマーモードを終了します。

お知らせ

- ・設定の途中で「運転/停止」スイッチを押してもタイマーモードを終了し、元の表示に戻ります。
- ・タイマーモードに入ってから数分間スイッチ操作をしないと、タイマーモードを終了し、元の状態に戻ります。

時刻切タイマーモード

セット時刻に運転を停止します。

1回の設定で1回のみ作動となります。

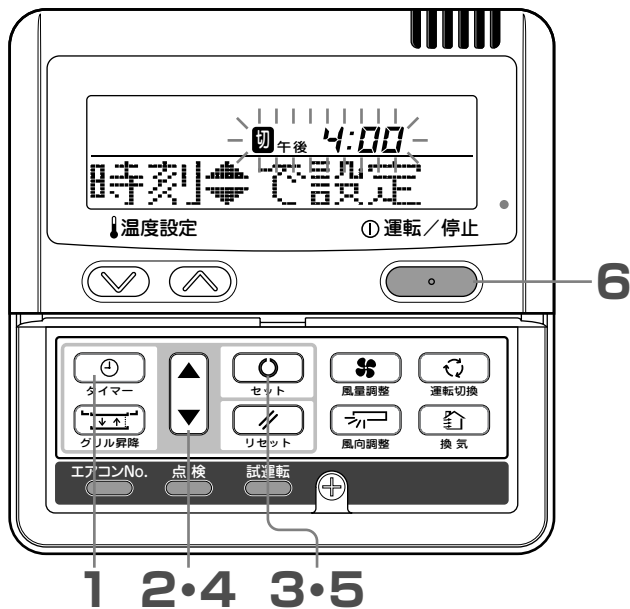

- 1 タイマースイッチを押す
- 2 ▼スイッチを2回押す
「時刻合わせ ▼」→「時間タイマー ◆」→「時刻切タイマー ◆」

- 3 セットスイッチを押す
【例】「切」「午後」「4:00」が点滅し、
「時刻 ◆ で設定」が点灯します。

- 4 ▲または▼スイッチを押す
運転を停止したい時刻をセットしてください。

- ・「時」を合わせる
▲または▼スイッチを長く押し続けると「時」表示が1時間単位で切り換わり、離すと止まります。
- ・「分」を合わせる
▲または▼スイッチを押すと10分ずつ表示が加減します。

- 5 セットスイッチを押す
時刻切タイマーがセットされました。
表示部は次のように「切時刻完了」の表示が出たあと、2項に戻ります。

〈午後6時にセットした場合〉
「切」「午後」「6:00」(点灯)
「切時刻完了」(2秒間点灯)

↓
「切」「午後」「6:00」(点灯)
「時刻切タイマー ◆」(点灯)

午後6時になるとエアコンの運転が停止します。
時刻表示も消灯します。

- 6 運転/停止スイッチを押す タイマーモードを終了します。

お願い 時刻切タイマーのセットと同時にエアコンの運転を開始する場合は、タイマーのセットをする前にエアコンを運転してください。

お知らせ

- ・設定の途中で「運転/停止」スイッチを押してもタイマーモードを終了し、元の表示に戻ります。
- ・タイマーモードに入ってから数分間スイッチ操作をしないと、タイマーモードを終了し、元の状態に戻ります。

■タイマー運転のしかた

時刻入タイマーモード

セット時刻に運転を開始します。また、運転開始時の温度設定もできます。
1回の設定で1回のみ作動となります。

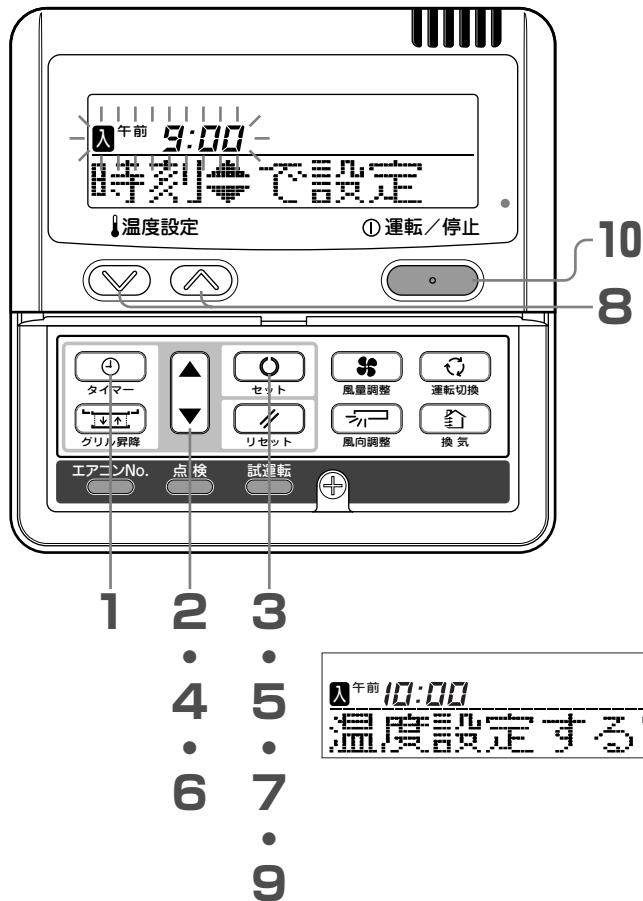

- 1 タイマースイッチを押す
- 2 ▼スイッチを3回押す
「時刻合わせ ▼」→「時間タイマー ◆」→「時刻切タイマー ◆」→「時刻入タイマー ◆」

- 3 セットスイッチを押す
【例】「入」「午前」「9:00」が点滅し、「時刻 ◆ で設定」が点灯します。

- 4 ▲または▼スイッチを押す
運転を開始したい時刻をセットしてください。
 - 「時」を合わせる
▲または▼スイッチを長く押し続けると「時」表示が1時間単位で切り換わり、離すと止まります。
 - 「分」を合わせる
▲または▼スイッチを押すと10分ずつ表示が加減します。

- 5 セットスイッチを押す
時刻入タイマーがセットされました。
表示部は左記の表示が出ます。
〈午前10時にセットした場合〉
「入」「午前」「10:00」(点灯)
「温度設定する ▼」(点灯)
リセットスイッチを押すと3項に戻ります。(設定後の時刻を表示します)

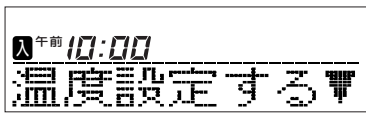

- 6 ▼または▲スイッチを押す
▼スイッチを押すと「温度設定なし ▲」
▲スイッチを押すと「温度設定する ▼」
が表示されます。
いずれかを選択してください。
 - 温度設定する場合は引き続き7項に進んでください。
 - 温度設定をしない場合は9項に進んでください。

- 7 セットスイッチを押す
表示部には左記の表示が出ます。
〈午前10時にセットした場合〉
「入」「午前」「10:00」(点灯)
「27℃」(現在の設定温度を表示し、点滅します)
「✓へで設定」(点灯)



- 8 温度設定 ✓またはへスイッチを押す
✓またはへスイッチを押すと1℃ずつ表示が加減します。
運転開始時の温度を設定してください。
リセットスイッチを押すと5項に戻ります。

- 9 セットスイッチを押す
時刻入タイマーがセットされ、表示部は次のように「入時刻完了」の表示が出た後、2項に戻ります。
〈午前10時にセットした場合〉
「入」「午前」「10:00」「27℃ (温度設定をした場合)」(点灯)
「入時刻完了」(2秒間点灯)
↓
「入」「午前」「10:00」「27℃ (温度設定をした場合)」(点灯)
「時刻入タイマー ◆」(点灯)

設定時刻になるとエアコンの運転を設定温度で開始します。
時刻表示も消灯します。

- 10 運転/停止スイッチを押す
タイマーモードを終了します。

お知らせ

- 設定の途中で「運転/停止」スイッチを押してもタイマーモードを終了し、元の表示に戻ります。
- タイマーモードに入ってから数分間スイッチ操作をしないと、タイマーモードを終了し、元の状態に戻ります。
- 時刻入タイマーと、時間タイマー又は時刻切タイマーが併用設定している場合は、時刻入タイマーの温度表示はしません。
- 時刻入タイマーと、時間タイマー又は時刻切タイマーが同時に設定された場合は、切タイマー（時刻切タイマー又は時間タイマー）が優先されます。

タイマー運転のしかた

ウィークリータイマーモード

ウィークリータイマーモードの選択

各曜日ごとに1日4回までの入タイマー又は切タイマー運転ができます。

入タイマーまたは切りタイマーのみで4回のタイマー設定もできます。

(注) ウィークリータイマーをご使用中は、1ヶ月毎に時刻合わせをしてください。

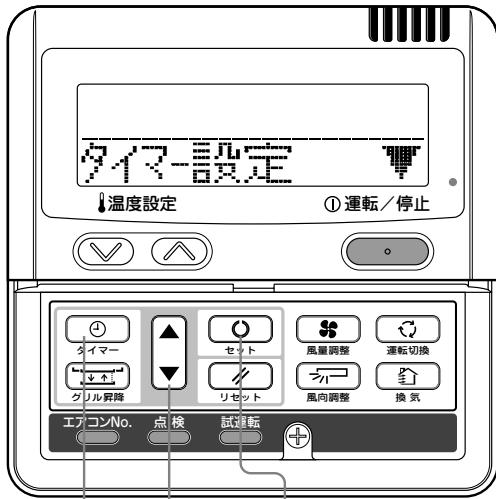

1 2・4 3・5

お知らせ

- 設定の途中または設定終了時に「運転/停止」スイッチを押すとタイマーモードを終了し、元の表示に戻ります。
- タイマーモードに入ってから数分間スイッチ操作をしないと、タイマーモードを終了し、元の状態に戻ります。

ウィークリータイマー設定



2・4・6・8・10
3・5・7・9・11・13

〈月曜日に設定した場合〉

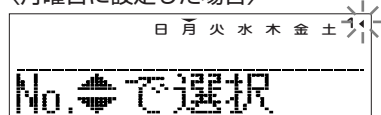

[例]

- 1番目 午前 9:00
- 2番目 午後 0:00
- 3番目 午後 1:00
- 4番目 午後 5:00

※入タイマー又は切タイマーのみで4回の設定も可能です。

- 1 タイマースイッチを押す
- 2 ▼スイッチを4回押す
「時刻合わせ ▼」→「時間タイマー ◆」→「時刻切タイマー ◆」→「時刻入タイマー ◆」→「ウィークリータイマー ◆」
- 3 セットスイッチを押す
表示部に「タイマー設定 ▼」が表示されます。
- 4 ▼スイッチを押す
下記のモードを下方向に切り換えます。
「タイマー設定 ▼」(タイマーの設定をします)
↓
「休日設定 ◆」(設定した曜日を休日にします)
↓
「確認/解除 ▲」(タイマー設定を確認し、1回ごとに解除できます)
▲スイッチを押すと上方向にモードが切り換わります。
いずれかのモードを選択してください。
- 5 セットスイッチを押す
選択したモードが確定します。

- 1 ウィークリータイマーモードを「タイマー設定 ◆」に選択・確定する
☞上記ウィークリータイマーモードの選択 1~5項
表示部に「日 月 火 水 木 金 土」(▼は点滅)
「曜日 ◆ で設定」と表示します。
- 2 ▲または▼スイッチを押す
曜日の上の▼印をタイマー設定する曜日に合わせてください。
▲を押すと点滅しながら右側に移動し、▼を押すと左側に移動します。
▲スイッチを押していくと、「月~金」又は「日~土」(毎日)の上の▼印が一度に点滅しますので、「月~金」又は「日~土」(毎日)を同一の設定にする場合は、それを選んでください。
リセットスイッチを押すとウィークリータイマーモード選択画面に戻り、「タイマー設定 ▼」が表示されます。☞上記 3項
- 3 セットスイッチを押す
曜日の上の▼が点灯に変わり、曜日が確定します。
「No. ◆ で設定」が表示され、左記の表示になります。
- 4 ▲または▼スイッチを押す
選択した曜日ごとに、最大4回までのタイマー動作が可能です。設定するタイマー番号を選択してください。1回の設定で、入タイマー又は切タイマーのどちらか一方を設定してください。(左例参照)
▼を押すと番号の横の◀印が点滅しながら下に移動し、▲を押すと上に移動します。
1 ◀
2
3
4
リセットスイッチを押すと1項の表示に戻ります。

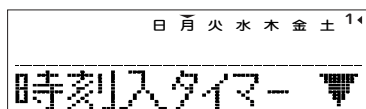

〈「時刻切タイマー ▲」を選んだ場合〉

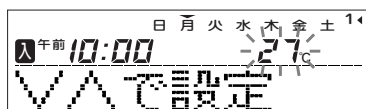
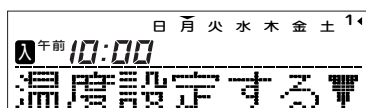
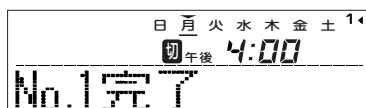
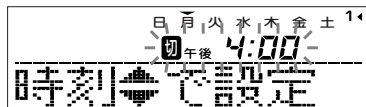

5 セットスイッチを押す

番号の横の◀印が点灯に変わります。
「時刻入タイマー ▼」又は「時刻切タイマー ▲」が表示されます。
ここまでの設定が確定し、左記の表示になります。

6 ▲または▼スイッチを押す

▼スイッチを押すと「時刻切タイマー ▲」
▲スイッチを押すと「時刻入タイマー ▼」が表示されます。
設定する方を選んでください。
リセットスイッチを押すと3項の表示に戻ります。

7 セットスイッチを押す

「時刻 ◆ で設定」が表示されます。

8 ▲または▼スイッチを押す

時刻を設定してください。
リセットスイッチを押すと5項の表示に戻ります。

9 セットスイッチを押す

時刻表示が点灯に変わり、設定内容が確定します。
時刻切タイマーの設定をした場合はNo.1の設定が完了です。

設定した曜日の下に「_」が点灯(月→月)し、左記の表示が出ます。
12ページの「■次の設定とウィークリータイマーモードの終了」に進んでください。

時刻入タイマーの設定をした場合は、「温度設定する ▼」表示が出ますので10項に進んでください。

10 ▲または▼スイッチを押す

「温度設定する ▼」または「温度設定なし ▲」のいずれかを選択してください。

11 セットスイッチを押す

「温度設定なし ▲」を選択した場合は1番目の設定が完了です。

設定した曜日の下に「_」が点灯(月→月)し、左記の表示が出ます。
12ページの「■次の設定とウィークリータイマーモードの終了」に進んでください。

「温度設定する▼」を選択した場合は「Vへで設定」と表示されますので、12項に進んでください。

12 温度設定Vまたはへスイッチを押す

Vまたはへスイッチを押すと1℃ずつ表示が加減します。
運転開始時の温度を設定してください。

リセットスイッチを押すと「温度設定する ▼」表示に戻ります。

13 セットスイッチを押す

1番目の設定が完了です。
温度の点滅が点灯に変わり、設定した曜日の下に「_」が点灯(月→月)し、左記の表示が出ます。
12ページの「■次の設定とウィークリータイマーモードの終了」に進んでください。

■タイマー運転のしかた

■次の設定とウィークリータイマーモードの終了

「次設定選択 ◆」の表示が出た後、「No.選択 ▼」と表示されます。

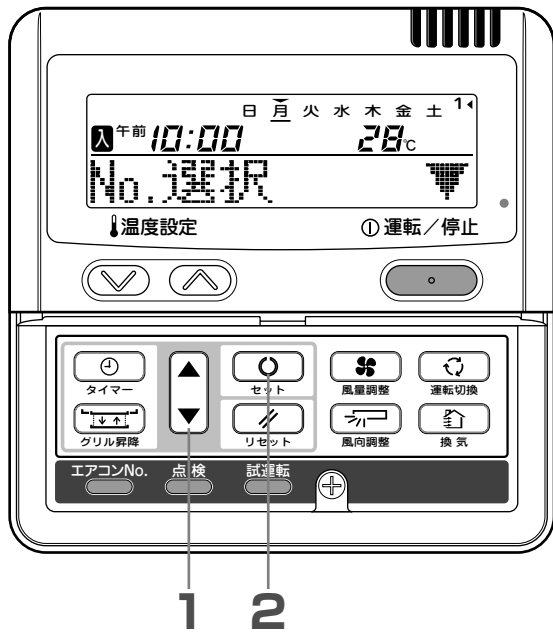

1 ▲または▼スイッチを押す

▼スイッチを押すと下記内容を下方向に切り換えます。

「No.選択 ▼」(同じ曜日の次のタイマー番号を選択)

「曜日選択 ◆」(次の曜日を選択)

「終了 ▲」(タイマーモードの終了)

▲スイッチを押すと上方向に切り換わります。

いずれかを選択してください。

2 セットスイッチを押す

「No.選択 ▼」を選択した場合は「No. ◆ で選択」表示になります。
10ページ ウィークリータイマー設定3項以降を繰り返してください。

「曜日選択 ◆」を選択した場合は「曜日 ◆ で設定」表示になります。
10ページ ウィークリータイマー設定1項以降を繰り返してください。

「終了 ▲」を選択した場合はタイマーモードを終了します。

お知らせ

- 設定の途中または設定終了時に **運転/停止** スイッチを押すとタイマーモードを終了し、元の表示に戻ります。
- タイマーモードに入ってから数分間スイッチ操作をしないと、タイマーモードを終了し、元の状態に戻ります。
- 曜日選択で、既に設定してある曜日を再度選択した場合は、番号表示は設定されている全てが表示されますが、タイマー内容は番号の横に「◀」印がある番号の設定内容が表示されます。このとき、設定をしなければ新しい設定に変更されます。
- 同じ日に入時刻と切時刻を同一時刻に設定した場合は、時刻切タイマーとなります。
- 同じ日に入時刻が同一時刻に設定された場合は、No.が若い方が優先されます。

■ウィークリータイマー設定後の表示

- 設定されている曜日にアンダーラインが付きます。
- 当日の曜日の上に▼印が表示されます。
- 当日に設定しているタイマー番号は全て点灯し、次に作動する設定番号に◀印が付き、設定時刻が表示されます。
- 設定番号および設定時刻は順次切り換わり、当日のタイマーが全て作動し終わったら、設定番号および時刻表示は消灯します。

■タイマー運転のしかた

■ウィークリータイマー休日設定

設定したタイマー設定を、曜日ごとに一時的に「無効」にする設定ができます。休日設定を解除すれば、再び、設定が有効となります。

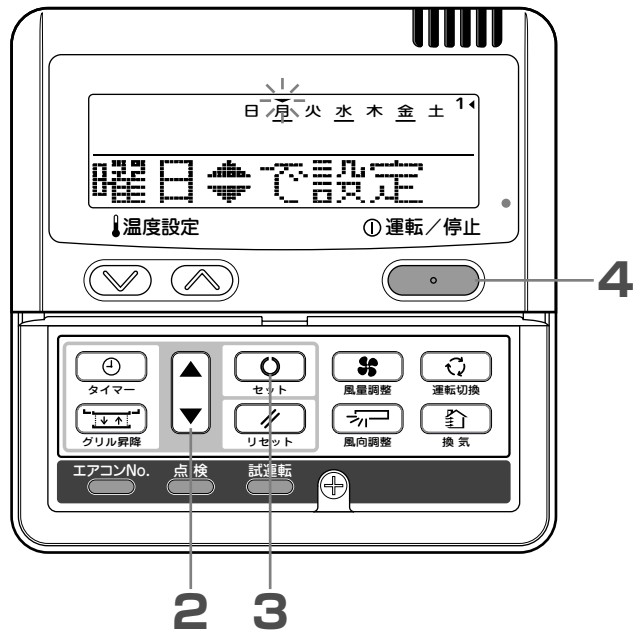

1 ウィークリータイマーモードを「休日設定 ◆」に選択・確定する

表示部に「日 月 火 水 木 金 土」(▼は点滅)
「曜日 ◆ で設定」
と表示します。

2 ▲または▼スイッチを押す

曜日の上の▼印をタイマー休日設定する曜日に合わせてください。
▲を押すと点滅しながら右側に移動し、▼を押すと左側に移動します。
▲スイッチを押していくと、「月～金」又は「日～土」(毎日)の上の▼印が一度に点滅しますので、「月～金」又は「日～土」(毎日)の設定を一度に休日にする場合は、それを選んでください。
リセットスイッチを押すとウィークリータイマーモード選択画面に戻り、「休日設定 ◆」が表示されます。

3 セットスイッチを押す

曜日の上の▼が点灯に変わり、休日曜日の()が点灯し、下記の表示が出ます。休日設定完了後、1項に戻ります。続けて、休日設定する場合は、2～3項を繰り返してください。

「日(月)火水木金土」(点灯)
「休日設定完了」(2秒間点灯)

「日(月)火水木金土」(点灯)
「曜日 ◆ で設定」(点灯)

お知らせ

タイマーの設定をしていない曜日を選択した場合は「設定なし」を2秒間点灯したあと、1項の表示に戻ります。

4 運転/停止スイッチを押す

タイマーモードを終了します。

■休日設定の解除

1 ウィークリータイマーモードを「休日設定 ◆」に選択・確定する

2 ▲または▼スイッチを押す

曜日の上の▼印をタイマー休日解除する曜日に合わせてください。
一旦休日に設定した曜日を選択してください。

3 セットスイッチを押す

()表示が消灯し、下記の表示になります。休日解除完了後、1項に戻ります。続けて、休日解除設定する場合は、2～3項を繰り返してください。

「日 月 火 水 木 金 土」(点灯)
「休日解除」(2秒間点灯)

「日 月 火 水 木 金 土」(点灯)
「曜日 ◆ で設定」(点灯)

4 運転/停止スイッチを押す

タイマーモードを終了します。

お知らせ

- 設定の途中または設定終了時に「運転/停止」スイッチを押すとタイマーモードを終了し、元の表示に戻ります。
- タイマーモードに入ってから数分間スイッチ操作をしないと、タイマーモードを終了し、元の状態に戻ります。

■ タイマー運転のしかた

■ ウィークリータイマーの設定確認

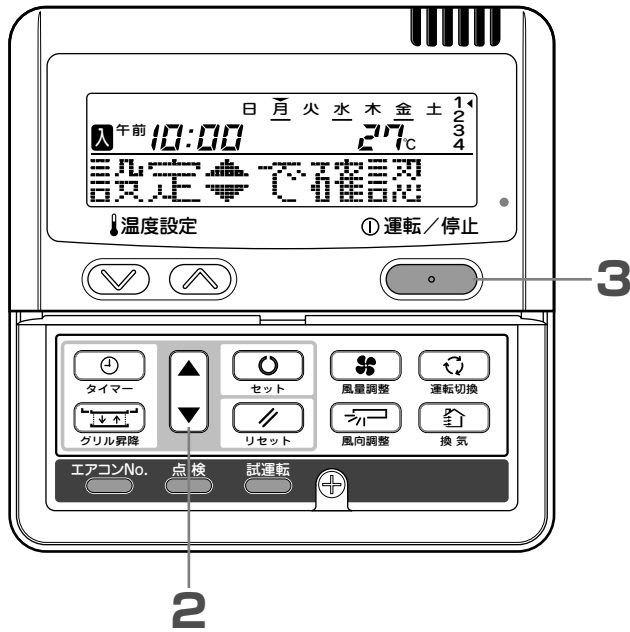

- 1 ウィークリータイマーモードを「確認/解除 ▲」に選択・確定する 10ページ ウィークリータイマーモードの選択 1～5項

左記表示となり、設定してある曜日の、最も早い設定番号の設定内容を表示します。(但し、設定がない場合、「設定なし」という表示がでます。)

- 2 ▲または▼スイッチを押す

設定してある内容が曜日および設定番号順に表示されます。

▼スイッチを押すと、曜日は日曜日から順に表示し、設定番号の若い順に表示されます。

▲スイッチを押すと逆の順に表示します。

- 3 運転/停止スイッチを押す

タイマーモードを終了します。

■ ウィークリータイマーの解除

ウィークリータイマー設定の、各曜日および設定番号ごとに解除することができます。

全曜日すべてを一括解除する場合は、「タイマー解除モード」15ページをご覧ください。

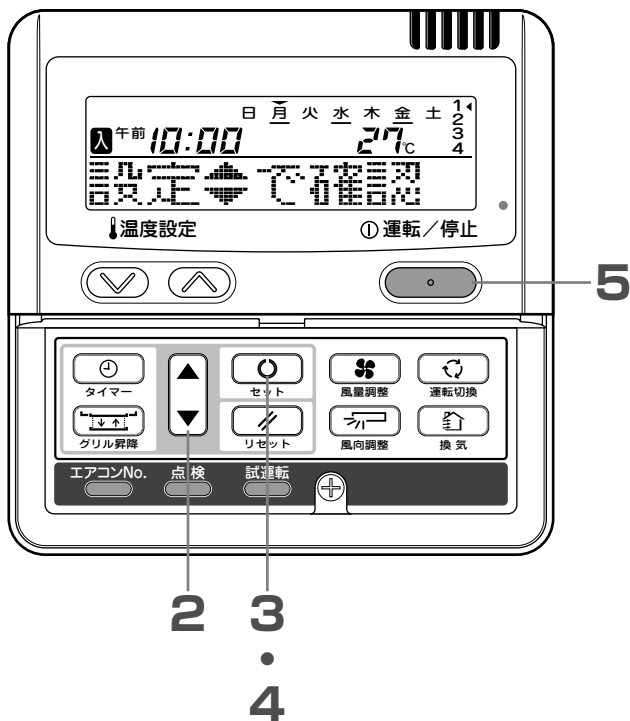

- 1 ウィークリータイマーモードを「確認/解除 ▲」に選択・確定する 10ページ ウィークリータイマーモードの選択 1～5項

左記表示となり、設定してある曜日の、最も早い設定番号の設定内容を表示します。

- 2 ▲または▼スイッチを押す

設定してある内容が曜日および設定番号順に表示されます。

▼スイッチを押すと、曜日は日曜日から順に表示し、設定番号の若い順に表示されます。

▲スイッチを押すと逆の順に表示します。

ウィークリータイマーを解除する曜日と設定番号を選択してください。

リセットスイッチを押すと「確認/解除 ▲」表示に戻ります。

- 3 セットスイッチを押す

「解除しますか?」と表示されます。

リセットスイッチを押すと1回前の画面に戻り、「設定 ◆ で確認」を表示します。

- 4 セットスイッチを押す

「解除しました」と表示され、表示していた設定が消えて、解除されます。



「設定 ◆ で確認」表示に戻ります。

続けて、解除する場合は、2～4項を繰り返してください。

- 5 運転/停止スイッチを押す

タイマーモードを終了します。

お知らせ

- 設定の途中または設定終了時に「運転/停止」スイッチを押すとタイマーモードを終了し、元の表示に戻ります。
- タイマーモードに入ってから数分間スイッチ操作をしないと、タイマーモードを終了し、元の状態に戻ります。

■タイマー運転のしかた

タイマー解除モード

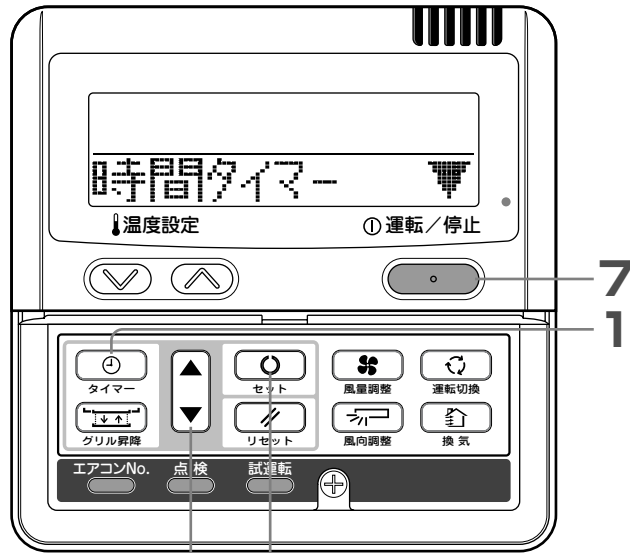

2・4 3・5・6

1 タイマースイッチを押す

タイマーモードに入ります。
「現在の曜日」と「現在時刻」が表示されます。

▼
表示部「日 月 火 水 木 金 土」
「午後 1:00」
「時刻合わせ ▼」

2 ▼スイッチを5回押す

「時刻合わせ ▼」
↓
「時間タイマー ◆」 (▼ 1回)
↓
「時刻切タイマー ◆」 (▼ 2回)
↓
「時刻入タイマー ◆」 (▼ 3回)
↓
「ウィークリータイマー ◆」 (▼ 4回)
↓
「タイマー解除 ▲」 (▼ 5回)

3 セットスイッチを押す

タイマー解除モードに入ります。

4 ▲または▼スイッチを押す

解除したいモードを選びます。

▼スイッチを押すと下記のタイマーモードが下方向に切り換わります。

「時間タイマー ▼」
↓
「時刻切タイマー ◆」
↓
「時刻入タイマー ◆」
↓
「ウィークリータイマー ▲」(全曜日の解除)

▲スイッチを押すと上方向に表示が切り換わります。

リセットスイッチを押すとタイマーモード選択画面に戻り、「タイマー解除 ▲」が表示されます。(上記 2項)

「時間タイマー ▼」「時刻切タイマー ◆」「時刻入タイマー ◆」を選択した場合

5 セットスイッチを押す

選択したタイマーモードの内容が、下記のように表示されます。(但し、設定がない場合、「設定なし」という表示がでます。)

〈「時刻入タイマー ◆」を選んだ場合の表示例〉

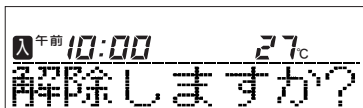

解除を止める場合は、リセットスイッチを押すと「時刻入タイマー ◆」表示に戻ります。(上記 4項)

6 セットスイッチを押す

タイマー表示部が消灯し「解除しました」と2秒間点灯後「時間タイマー ▼」表示に戻ります。(上記 4項)
続けて、解除する場合は、4~6項を繰り返してください。

お知らせ

- 設定の途中または設定終了時に「運転/停止」スイッチを押すとタイマーモードを終了し、元の表示に戻ります。
- タイマーモードに入ってから数分間スイッチ操作をしないと、タイマーモードを終了し、元の状態に戻ります。

「ウィークリータイマー ▲」を選択した場合

下記操作で、全曜日の設定が解除されます。

各曜日の設定ごとに解除する場合は、「■ウィークリータイマーの解除」14ページをご覧ください。

5 セットスイッチを押す

下記の表示になります。

(但し、設定がない場合、「設定なし」という表示がでます。)

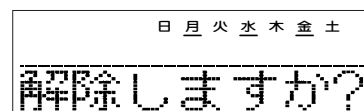

解除を止める場合は、リセットスイッチを押すと「ウィークリータイマー ▲」表示に戻ります。(上記 4項)

6 セットスイッチを押す

曜日表示部が消灯し「解除しました」と2秒間点灯後「時間タイマー ▼」表示に戻ります。(上記 4項)
この操作で全曜日の設定が解除されます。

7 運転/停止スイッチを押す

タイマーモードを終了します。

換気運転のしかた

工場出荷状態の設定は、エアコンの運転/停止と連動して自動的に換気します。(ACW形ユニットのみ適用)



リモコンによる機能設定で換気設定を「換気連動なし」にした場合

1 換気スイッチを押す

「換気」が表示され、換気運転が始まります。

停止 もう一度換気スイッチを押す

お知らせ

- 注1) 工場出荷時は自動換気運転に設定されており「換気」が表示されません。
「換気連動なし」運転へ設定を変更する場合はお買い上げの販売店にご相談ください。
2) 遠方発停監視キットを取り付けの場合は本制御はできません。(自動換気運転のみとなります)
3) WT形ユニットには本機能はありません。

快適にお使いいただくために

フィルタの掃除はこまめに

18ページ

フィルタサインが表示したとき、冷房および暖房シーズンが終わったときには掃除をしてください。

フィルタが目詰まりすると…

- 冷・暖房効果が落ちます。また、電気のむだづかい、運転音も大きくなります。
- 故障の原因になります。
- 冷房時には水滴が落ちることがあります。

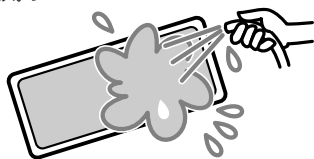

吸込口や吹出口をふさがないで

エアコンに無理がかかって故障の原因になることがあります。

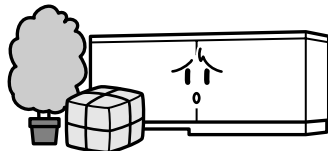

室内の温度は適温に

冷やしすぎ、暖めすぎは健康に良くありません。また、電気のむだづかいになります。

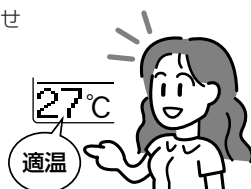

直射日光やすき間風を入れない

冷房のときは直射日光をブラインドやカーテンで遮りましょう。窓や出入口は換気するとき以外は閉めましょう。

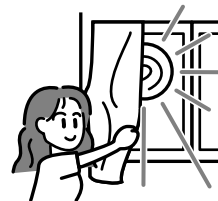

風向調節をじょうずに

風を長時間直接肌にあてないでください。小動物や植物にも風が直接あたらないようにしてください。

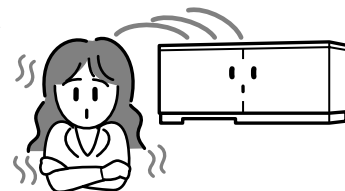

雷が鳴り、落雷のおそれがあるときは運転を止めて電源をOFFに

エアコンの故障の原因になることがあります。

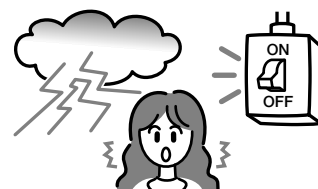

点検表示, フィルタサイン, エアコンNo., 運転準備中・室温表示について

点検表示灯(赤色)が点滅したときは

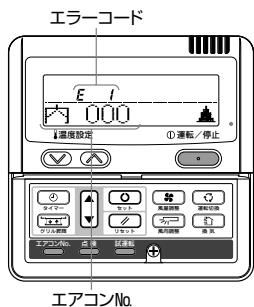

■エアコンに異常が起きるとエアコンが停止します。同時に点検表示灯が赤色で点滅し、入タイマー表示部にエラーコードが、表示部に下記の表示が出ます。

「内 000」⇔「保護停止中」(2秒ずつ点灯)
↑
(エアコンNo.)

フィルター掃除表示が出たときは



エアフィルタの清掃時期をお知らせするためエアコンの延べ運転時間が設定時間に達すると「フィルター掃除」表示が出ます。

■エアフィルタの掃除をしてください。

※18ページ
フィルター掃除表示は表示部に表示され、エアコン運転中は5秒おきに1秒間表示します。停止中は常時点灯表示します。

掃除が終わったら

1 リセットスイッチを押す

延べ運転時間がリセットされ、フィルター掃除表示が消えます。

エアコンの複数台使用時の異常表示

■接続しているエアコン全てが異常の場合

初期にはエアコンNo.の最も若いエアコンの表示をします。他のエアコンの異常内容は、下記の手順により確認ができます。

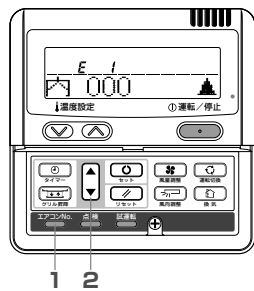

1 エアコンNo.スイッチを押す
エアコンNo.表示モードになります。

2 ▲スイッチを押す

エアコンNo.およびエラーコードを若いNo.順に表示します。
▼スイッチを押すと、逆に表示していきます。

3 運転/停止スイッチを押す

最も若いエアコンの表示に戻ります。

■接続しているエアコンの一部のエアコンに、異常がある場合
異常のあるエアコンの運転のみが停止します。
リモコンには運転中のエアコンの表示が出ます。

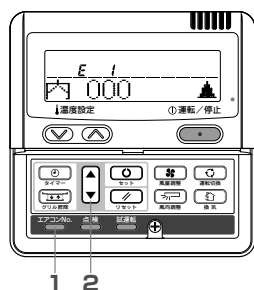

1 エアコンNo.スイッチを押す
エアコンNo.表示モードになります。

2 ▲スイッチを押す

エアコンNo.を若いNo.順に表示していき、異常のあるエアコンのときにはエラーコードを表示します。
▼スイッチを押すと、逆に表示していきます。

3 運転/停止スイッチを押す

元の表示に戻ります。

お知らせ

- 異常表示中に運転/停止スイッチを1回押すと、異常表示が消灯し停止状態の表示になります。
再度運転/停止スイッチを押すと、異常表示が出ます。

エアコンNo.表示のしかた

エアコンNo.スイッチ操作により、接続されているエアコンNo.および異常履歴のあるエアコンのエラーコードを表示します。

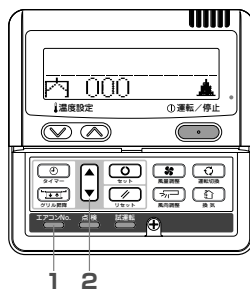

1 エアコンNo.スイッチを押す

エアコンNo.表示モードになり、接続されているエアコンNo.の最も若いエアコンNo.を表示します。その他の表示は全て消灯します。

2 ▲スイッチを押す

エアコンNo.を若いNo.順に表示していき、過去に異常のあるエアコンのときにはエラーコードを表示します。
▼スイッチを押すと、逆に表示していきます。

3 運転/停止スイッチを押す

元の表示に戻ります。

お知らせ

- エアコンNo.の表示は、エアコンの運転中、停止中、異常停止中いずれの場合でもできます。
- 「エアコンNo.」「▲」「▼」「運転/停止」スイッチ以外の操作はできません。

運転準備中表示について

ブレーカ電源投入後の初回の運転、もしくは停電からの復電後の初回の運転において、リモコンに「運転準備中」表示が、最大で30分間表示される場合があります。
圧縮機保護の為に、冷凍機油保護制御が作動しており、故障ではありません。申し訳ありませんが、運転準備中の表示が消えるまで、しばらくお待ちください。

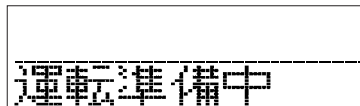

室温表示について

室温表示設定を有効にした場合、リモコンの表示に室温を表示させることができます。その場合、風量表示が消えますが、風量調整スイッチは有効です。設定については、お買い上げの販売店にご相談ください。

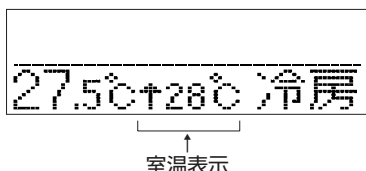

お手入れのしかた

エアフィルタの掃除

経済的な冷・暖房を行うためにエアフィルタの掃除は定期的に行ってください。

△注意 掃除をする時は必ず運転を停止して、電源スイッチを切ってください。
内部でファンが高速回転しており、ケガの原因になることがあります。

△注意 エアフィルタを取外した状態で運転しないでください。
内部にゴミが詰まり、故障の原因になります。

外しかた

エアフィルタつまみを持ち、1度後に押して下に押さえてから手前に引き出してください。掃除後は確実に取り付けてください。

ACW形ユニット

エアフィルタつまみ
(左右2個)

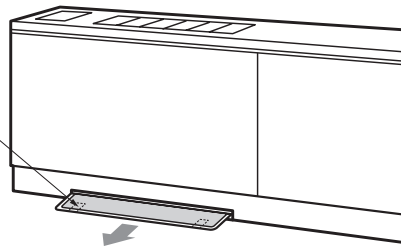

WT形ユニット

エアフィルタつまみ
(左右2個)

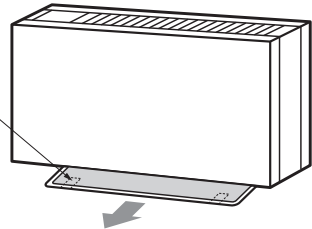

お願い

シーズンの初めと終わりに全熱交換器用フィルタを掃除してください。(全熱交換器取り付けの場合)

掃除のしかた

1 水で洗い流して掃除をします。汚れが少ないときは、軽くはたくか、クリーナでも掃除ができます。

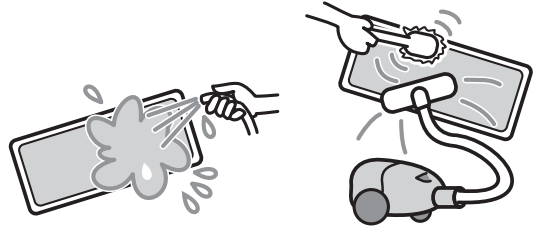

汚れがひどいときは、ぬるま湯(30℃位)に中性洗剤を溶かし、ゆすぎ洗いしたあと、水で洗剤をよく洗い落とししてください。

2 エアフィルタを乾かしてから本体に取り付け、リセットスイッチを押します。

お願い

- 直射日光にあてたり、火であぶって乾かさなでください。フィルタが損傷します。
- エアフィルタを外したままで運転しないでください。エアコンの故障の原因になります。

高性能フィルタの交換(高性能フィルタ取り付けの場合)

- 高性能フィルタは、冷房シーズンおよび暖房シーズンに1回汚れの程度を点検してください。
 - 高性能フィルタは1年経過(汚れが著しい時)したら交換を依頼してください。(有償)
- 注) WT形ユニットには高性能フィルタは取り付けできません。

加湿器のお手入れ(気化式加湿器取り付けの場合)

- シーズンオフ等、加湿器の運転を長期間休止する場合は、止め弁を閉めておいてください。
- 加湿エレメントはシーズン初めに洗浄しておいてください。
- 洗浄しても吸入性が回復しない場合は交換を依頼してください。(有償、一般空調にて5年をめやすに交換)

本体のお手入れ

- 柔らかい布でからぶきして掃除をしてください。汚れのひどいときは、ぬるま湯に溶かした中性洗剤でふき取ったあと、清水で洗剤をふき取ってください。

シーズンの終わり

- 電源スイッチを必ず切ってください。(エアコンは停止中でも数十ワットの電力を消費しています)
- エアフィルタの掃除をして取り付けておいてください。
- エアコン本体の掃除をして汚れを落としてください。

シーズンの初め

- 室内側・室外側の吸込口や吹出口のまわりに風の障害になる物がないか確認してください。
- エアフィルタの点検をしてください。汚れていたら掃除をして取り付けてください。
- 運転開始の6時間前に電源スイッチを入れてください。

故障かな？

サービスをお申しつけになる前に次のことをお調べください。

まったく運転しない

電源スイッチがOFFになっていませんか。電源プラグがコンセントから外れていませんか

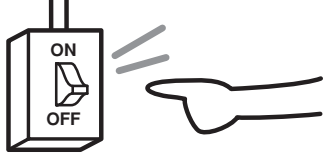

停電またはヒューズ切れではありませんか。

漏電しゃ断器が作動していませんか。

危険です。すぐ電源を切ってお買い上げの販売店にご連絡ください。

冷えや暖まりが悪い

エアフィルタが目詰まりしていませんか。

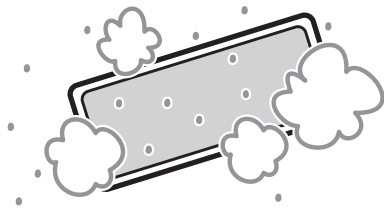

風の吸込口や吹出口に障害物はありませんか。

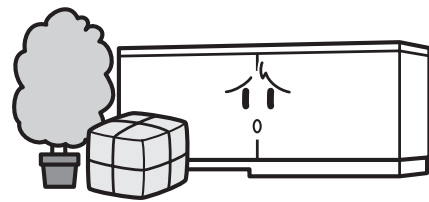

室温調節は適正ですか。

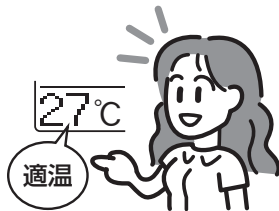

窓やドアが開いていませんか。

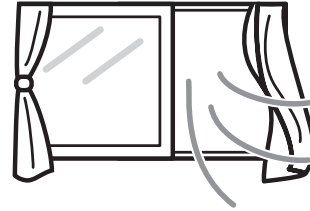

冷えが悪い

お部屋に直射日光があたっていませんか。

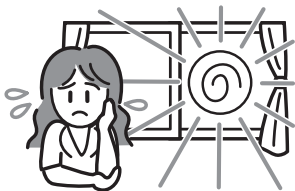

お部屋の中に思わぬ熱源がありませんか。

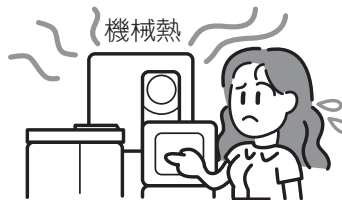

室内の人数が多すぎませんか。

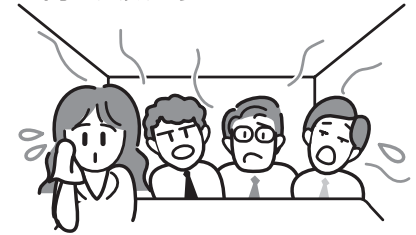

暖房時に風が出ない

暖房準備中ではありませんか。

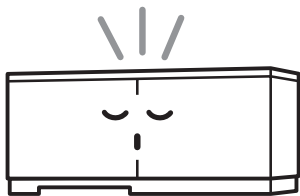

☎ 21ページ



以上のことをお調べいただいても正常に運転しないとき、また次のようなときにはエアコンの運転を止めてお買い上げの販売店にご連絡ください。

- ヒューズやブレーカがたびたび切れるとき。
- 運転動作や運転音に異常があるとき。
- 点検表示灯が点滅したとき。
- 冷房・除湿運転中、水が漏れるとき。

これは故障ではありません。

<p>水が流れるような音がする。</p>	<p>運転開始時、運転途中での圧縮機の発停時および運転停止時「シュルシュル」「ゴボゴボ」という音が出ることがありますが、これは冷媒の流れる音です。</p> 
<p>吹き出す風がおう。</p>	<p>室内側から吹き出す風がおうことがありますが、これはエアコンの内部に付いたタバコ、化粧品、家具などのにおいです。</p>
<p>冷房運転中に送風運転に切り換わった。</p>	<p>室内熱交換器の着霜防止のため、自動的に送風運転に切り換わることがありますが、まもなく冷房運転に戻ります。</p>
<p>暖房運転中に運転を停止しても室内送風機が止まらない。</p>	<p>余熱を取るため、停止後約40秒間室内送風機が回り続けることがあります。 お願い 電源を切るときは、送風機が停止してから切ってください。</p>
<p>停止直後に再運転ができない。</p>	<p>運転を停止してから3分間は運転／停止スイッチを押して「運転」にしても冷房・除湿・暖房運転はできません。これは圧縮機を保護する回路が働いているためです。(この間は送風運転となります)</p>
<p>除湿運転中風が出ない。 また風量切換ができない。</p>	<p>除湿運転中は冷やしすぎと、湿度の上昇を防ぐため、送風機は自動的に風量弱、停止を繰り返します。</p>
<p>暖房運転中に室外側から水や湯気が出る。</p>	<p>これは室外熱交換器に付いた霜を取る（除霜運転）ときに出るものです。</p>
<p>運転停止又は除霜運転時に「シュ」という音がする。</p>	<p>エアコン内部にある冷媒切換弁が作動する時に発生する音です。</p>
<p>運転時に室外側の送風機が回っていない。</p>	<p>除霜運転や外気温が高いときの暖房運転では送風機を止める機能が働きます。また、冷房運転でも外気温が低くなると運転する送風機の回転数を自動的に制御する機能が働きます。 お願い 停止していても急に送風機が運転することがありますので、指や棒等を入れないでください。</p>
<p>電源スイッチを入れただけで運転が開始した。</p>	<p>停電補償が有効に設定されている場合は、停電または、電源スイッチを切る前の状態で、復電後運転を開始します  21ページ</p>
<p>設定温度が変わらない。(設定温度表示が点滅する)</p>	<p>温度設定が固定されていると、▼△スイッチを押しても設定温度は変わりません  21ページ</p>
<p>停止中のエアコンから「シュー」「ゴボゴボ」という音が出る。</p>	<p>エアコンが自動的に制御を行っている音です。</p>
<p>リモコン操作をしても、リモコンの「集中管理中」が点滅するだけで運転しない。</p>	<p>「集中管理中」又は「センター」が表示されていませんか。別売りのセンターコンソール等で制御している場合は、リモコンによる運転操作ができない場合があります。</p>

暖房準備について

「暖房準備」は次の場合に表示します

リモコン表示部の「暖房準備」は次のような場合に表示します。
リモコンに設定温度と「暖房準備」表示がでます。

● 暖房運転開始のとき

冷風の吹出防止のため暖房運転開始時の室内温度に応じて室内の送風が停止の状態になります。しばらくお待ちになれば自動的に通常の暖房運転に切り換わります。

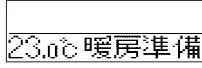

● 除霜運転中（暖房運転時）のとき

室外機に霜が付きやすい条件になると自動的に約1時間に5～10分間暖房運転を停止（室内・外機とも送風停止）し、除霜運転を行います。除霜運転終了後は自動的に通常の暖房運転に切り換わります。

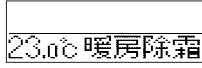

暖房運転について

● ヒートポンプ式暖房

冷媒の動きによって室外の空気中に含まれている熱をくみ上げて室内を暖房するしくみをヒートポンプ式暖房といいます。

● 除霜運転

ヒートポンプ式エアコンで暖房する場合、室外の温度が下がってくると室外機の熱交換器に霜が付きそのままでは暖房効果が下がりますので、自動的に除霜運転に切り換えて霜を取り除きます。この間室内および室外機の送風を停止し「暖房除霜」を表示します。

● 外気温度と暖房能力

ヒートポンプ式エアコンでは外気温度が下がるにつれて暖房能力は低下します。暖房能力が不足の場合は他の暖房機を併用してください。

● 室内温度が上がるまでの時間

ヒートポンプ式エアコンはお部屋全体を暖める温風循環方式ですから室温が上がるまで多少時間がかかります。特に寒い朝などには早めに運転を開始してください。

● 暖房時に室温調節器が働いたとき

室内の温度が上がると室温調節器が働いたときは自動的に弱風になります。室温が下がると自動的に通常の暖房運転に切り換わります。

停電補償について

お知らせ

リモコンには停電補償の機能がついており、停電補償を有効とすることができます。（工場出荷時は無効に設定されています）お買い上げの販売店にご相談ください。

■ 停電補償とは

● 停電または電源スイッチを切った後、電源が復帰した際に、停電前のリモコン設定状態で自動的に運転を再開する機能です。停電前にエアコンが停止していた場合は、復電後停止となります。

● ただし下記内容についてはリモコンにより再設定が必要です。

①タイマー設定はキャンセルされます。但し、時間タイマーは、停電後も復帰します。ウィークリータイマーの設定は、停電後、全曜日休日設定で復帰します。また、時刻は初期設定にもどります。元の状態に戻すには、停電後に時刻合わせを行ったあと、「休日解除」を行ってください。

②ルーバ位置は、水平位置で停止します。

お願い

停電補償を有効に設定してある場合は、必ず運転を停止してから電源スイッチを切ってください。（運転のまま電源スイッチを切ると、電源スイッチ入と同時に室内機のファンが回ります。また、電源スイッチ入の約3分後に室外機が運転します。）

スイッチ操作禁止設定について

お知らせ

下記のスイッチ操作を禁止にする設定ができます。禁止に設定した場合、スイッチを押すと、「操作無効です」と表示され、元の状態に戻ります。設定については、お買い上げの販売店にご相談ください。

- ① 運転／停止スイッチ
- ② 温度設定スイッチ
- ③ 風向調整スイッチ
- ④ 運転切換スイッチ
- ⑤ 風量調整スイッチ
- ⑥ タイマースイッチ

据え付け・移設・点検整備について

エアコンを安全で快適にご使用いただくため次のことをご確認ください。
工事は販売店に依頼し、お客様ご自身ではなさないでください。

据付場所

風通しの良い場所に据え付けられていますか？
障害物があると能力低下や運転音増大のもとになります。
冷・温風や運転音が近隣の迷惑になっていませんか？

電気工事

△ 注意 アース工事を行ってください。
アース線は、ガス管、水道管、避雷針、電話のアース線に接続しないでください。アースが不完全な場合は、感電の原因になることがあります。

△ 注意 設置場所によっては漏電ブレーカーの取り付けが必要です。
漏電ブレーカーが取り付けられていないと感電の原因になることがあります。

電気工事・アース工事資格のある人が、電気設備技術基準にしたがって工事をしてください。

■ エアコン専用の配線になっていますか？

■ リモコンスイッチの取り付けは正しく行われていますか？

- 露出配線の場合、付属のネジで固定してありますか？
- リモコンコードの固定は付属のリモコンコードクランプを使用していますか？
- お子様の手の届かない高さに取り付けてありますか？

転居や移設のとき

△ 警告 エアコンを移動再設置する場合は、販売店または専門業者にご相談ください。
据え付けに不備があると水漏れや感電、火災などの原因になります。なお、取り外しや再据え付けには工事費がかかります。

点検整備について

ご使用状況や周囲の環境によっても変わりますが、エアコンを3年程度ご使用になりますと内部が汚れ能力が低下することがありますので、通常のお手入れとは別に点検整備が必要です。お買い上げの販売店とご相談のうえ保守契約（有料）をされるようお勧めします。

運転範囲

お願い 次の運転範囲でお使いください。この範囲外で運転しますと、保護装置が働き運転できないことがあります。

条件	室内温度は…	室外温度は…	室内湿度は…
冷房運転	約21～30℃	約-5～43℃	約80%以下 高い湿度で長時間運転するとエアコンの表面に露が付いて水滴が落ちたり、吹出口から煙のような霧が吹き出すことがあります。
除湿運転	約21℃以下で長時間運転しますと機械に霜が付き、冷房・除湿運転ができないことがあります。		
暖房運転	約27℃以下	約-10～21℃ 外気温が低くなると暖房能力が低下し、暖まりにくくなります。	

（注）機種によって運転範囲が異なる場合があります。カタログ等で、ご確認ください。

保証とアフターサービスについて

保証について（保証期間は、納入日から起算して1年間です。）

この製品には保証書が付いています。

- 保証書はお買い上げの販売店で所定事項を記入しお渡ししますので、記載内容をご確認の上、大切に保管してください。
- 保証期間中、万一故障した時は、お買い上げの販売店または指定のサービス店にご連絡ください。保証書の記載事項に基づいて1年間は無償修理致します。（保証期間経過後の修理は有償になります。）保証期間中でも有償になる場合がありますので、保証書をよくお読みください。
- 良好な状態で長く安心してご使用いただくために、お客様の行う日常点検（フィルタ清掃など）以外に専門技術者による定期的な保守点検を実施してください。標準的な保守点検の、「点検周期」および定期点検に伴う「保全周期」【主要部品の交換・修理実施周期】は、表-1を目安にされると便利です。また、代表的「消耗部品」の例を表-2に示します。なお、保守点検の内容は契約会社によって若干異なる場合がありますので、契約時によくご確認ください。

機器予防保全の目安

保全周期は保証期間を示しているものではありませんのでご注意ください。

下記は、以下のご使用条件の場合です。

- ①頻繁な発停のない、通常のご使用状態であること。
- ②製品の運転時間は、10時間/日、2,500時間/年と仮定しています。

また、下記の項目に適合する時には、「保全周期」および「交換周期」の短縮を考慮する必要があります。

- ①温度・湿度の高い場所あるいはその変化の激しい場所でご使用される場合。
- ②電源（電圧、周波数、波形歪み等）や負荷変動が大きい場所でご使用される場合。
- ③振動、衝撃が多い場所に設置されご使用される場合。
- ④塵埃、塩分、亜硫酸ガスおよび硫化水素などの有害ガス・オイルミスト等良くない雰囲気でご使用される場合。

表-1. 「点検周期」及び「保全周期」の一覧表

主要部品名	点検周期	保全周期 [交換又は修理]	主要部品名	点検周期	保全周期 [交換又は修理]
圧縮機	1年	20,000時間	膨張弁	1年	20,000時間
モータ (ファン、ルーバ、ドレンポンプ用など)		20,000時間	バルブ (電磁弁、四方弁など)		20,000時間
ベアリング		15,000時間	センサー (サーモスター、圧力センサーなど)		5年
電子基板類		25,000時間	ドレンパン		8年

注(1) 本表は主要部品を示します。詳細は保守点検契約に基づいて確認してください。この保全期間は、製品を長く安心してご使用いただくために、保全行為が生じるまでの目安期間を示していますので、適切な保全設計（保守点検費用の予算化など）のためにお役立てください。

- 定期点検実施の場合でも予期できない突発的偶発故障が発生する事があります。この場合、保証期間外での故障修理は有償扱いとなります。

補修用部品の保有期間について

このエアコンの補修用部品の最低保有期間は、製造打ち切り後9年間となっています。この期間は経済産業省の指導によるものですが、当社はこの基準により補修用部品を調達した上修理によって性能を維持できる場合は、お客様のご要望により有償修理を実施致します。

消耗部品の交換周期目安

交換周期は保証期間を示しているものではありませんのでご注意ください。

表-2. 消耗部品の「交換周期」一覧表

主要部品名	点検周期	交換周期	主要部品名	点検周期	交換周期
ロングライフフィルター	1週間*	5年	ヒューズ	1年	10年
高性能フィルター	—	1年	加湿器エレメント		3年
ファンベルト	1年	5000時間	クランクケースヒータ		8年

*フィルタの点検実施時期は、基本的に1週間としていますが、フィルタの種類や使用環境で汚れ具合は異なりますので、使用環境に応じて任意周期で点検を行ってください。

アフターサービスご契約のおすすめ

当社指定のサービス会社と保守契約（有料）いただければ、専門のサービスマンがお客様に代わって保守・点検を致します。万一の故障の時も早期に発見し適切な処置を行う事ができます。

移設および廃棄について

- 転居などでエアコンを移動再設置する場合は専門の技術が必要ですので、お買い上げの販売店にご相談ください。
- エアコンを廃棄される時は冷媒の回収が必要ですので、お買い上げの販売店にご相談ください。

切り取り線

【アンケート】 下記の1～5につき、該当する項目に○印をご記入ください。

1. お客様の業種（複数回答）

1 建築・設備業	7 金融・保険業	13 学校・病院・診療所
2 製造業一般	8 不動産業	14 旅館・ホテル
3 百貨店・スーパー等大形店舗	9 運送・倉庫業	15 官公庁・公園
4 中小小売店舗	10 電力・ガス熱供給業	16 家庭・住宅
5 卸売・商社	11 理容・美容業	17 リース業
6 飲食店(含むレストラン・バー)	12 娯楽・遊戯場	18 その他

2. 購入の決定にあたって（複数回答）

1 自分でもよく検討したうえ、決定した	→3. 購入理由 (3つまで)
2 自分でも検討はしたが、販売店のすすめに従った	
3 販売店にまかせた	
4 知人・友人からの推薦	
5 会社の指定	
6 設計事務所または建築会社の推薦	

4. 購入形態

1 新規 2 買替 3 買増	→2の時のみ (複数回答)	→5. 2 旧製品メーカー	→5. 3 旧製品の使用年数
	5. 1 旧製品を買替した理由	1 三菱重工	
	1 改築にあわせて	2 三菱電機	
	2 古くて故障したため	3 ダイキン	
	3 古くはないが、故障したため	4 日立	
	4 古くなったため	5 東芝	
	5 音が大きくなったため	6 松下	
	6 省エネタイプでないため	7 三洋	
7 有効スペースを得るため	8 その他		
8 その他()			
	1 5年未満	5 8年	
	2 5年	6 9年	
	3 6年	7 10年	
	4 7年	8 11年以上	

【自由記入欄】 お気づきの点等ございましたらご記入ください。

誠に有難うございました。今後とも三菱重工製品をご愛用賜りますようお願い申し上げます。

サービスをお申しつけになるときは次のことをお買い上げの販売店にご連絡ください

- エアコンのタイプ：
- エアコンの形式名：
- ご 購 入 日：
- 異 常 の 内 容：できるだけ詳しく。点検表示灯が点滅したときは故障記号を…E1～
- ご 住 所：
- ご 氏 名：
- 電 話 番 号：
- 訪問ご希望日時：

■お客様メモ

ご購入店名：	_____
電話番号：	_____
担当者：	_____
ご購入日：	_____年 _____月 _____日

お客様ご相談窓口

アフターサービスはお買い上げ店にご依頼ください。なお、転居その他の理由でお買い上げ店にアフターサービスを依頼することができない場合は、下記のお客様相談センターにご相談ください。（電話番号は予告なく変更することがありますのでご了承下さい。）

三菱重工空調システム株式会社 サービス本部

お客様相談センター（修理受付、部品、技術相談）

フリーダイヤル 0120-975-365



冷熱事業本部 〒452-8561 愛知県清須市西枇杷島町旭三丁目1番地

切り取り線

郵便はがき

4 5 2 - 8 5 6 1

愛知県清須市西枇杷島町
旭三丁目1番地

三菱重工業株式会社
冷熱事業本部

業務用空調機
ご愛用者アンケート係 行

誠に恐れ入りますが、切手を貼ってご投函下さい。

お客様ご相談窓口・ご愛用者アンケート係におけるお客様の個人情報のお取り扱いについて

三菱重工業株式会社および三菱重工空調システム株式会社（以下「当社」）は、お客様よりお知らせいただいたお客様の氏名・住所などの個人情報（以下「個人情報」）を、下記のとおり、お取り扱いします。

1. 当社は、お客様の個人情報を三菱重工製品のご相談への対応や修理およびその確認などに利用させていただき、これらの目的のためにご相談内容の記録を残すことがあります。なお、修理やその確認業務を当社の協力会社に委託する場合、法令に基づく義務の履行または権限の行使のために必要な場合、その他正当な理由がある場合を除き、当社以外の第三者に個人情報を開示・提供いたしません。
2. 当社は、お客様の個人情報を、適切に管理します。
3. お客様の個人情報に関するお問い合わせは、ご相談いただきましたお客様ご相談窓口にご連絡ください。

この度は、三菱重工の業務用空調機をお買い上げ頂きまして誠に有難うございました。今後の参考にお客様のご意見をお聞かせ願いたく誠にお手数ですが以下の項目にご記入のうえ、切手を貼ってご投函ください。ご返送頂きましたお客様には、粗品を送付させていただきます。

ご住所	〒□□□□□□□□ (Tel) - -
社名・店名	都・道 府・県
部 課 名 ご 氏 名	
ご購入の 販 売 店	室内機形式
据付年月	室外機形式

メーカー記入欄 □□□□□□□□ - □□□□