

# セゾンマルチシリーズ 据付説明書

## FDUMP 221LX~1401LX

PJR012D022

本説明書は、室内ユニットの据付方法を記載してあります。  
リモコン及び電気工事の方法は、電気配線工事説明書（室内ユニット付属）をご覧ください。  
総合工事仕様と室外ユニットの据付方法は、室外ユニット付属の説明書をご覧ください。  
リモコンは別売です。

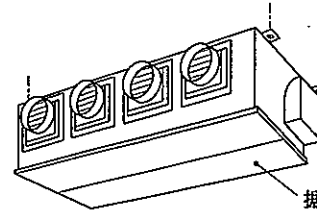

据付時この面が下になります。

適用機種	小母形1	小母形2	中母形	大母形
	22, 28, 36	45, 56	71, 90	112, 140

【お願い事項】 ○取扱説明書を見ながら、お客様に実際に操作していただき、正しい運転のしかた（特にエアフィルタの清掃、運転操作のしかた、温度調節の方法）をご指導ください。  
○長時間使用しない時は、電源スイッチを切るようにお客様にご指導ください。電源スイッチを入れたままにしておきますと、クランクケースヒータ等に通电されエアコンを使用しなくても電力を消費することになります。

### ①据付のまえに

○据付はこの据付説明書に従って正しく行なってください。  
○工事計画にあっておりますか。

機種・電源仕様  
確認してください  
配管・配線・小物部品

付  
属  
品

付属品			
1	パイプカバー		1個 ガス側用
2	パイプカバー		1個 液側用
3	バンド		4個
4	ドレンホースクランプ		1個
5	フレキホース		1個 ドレン用
6	パイプカバー		2個 ドレン用

### 付属品収納場所

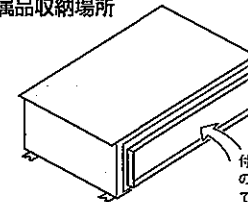

付属品は吸込側のこの中に入っています。

工事完了後、これだけは再チェック願います。

チェック項目	不良だと	チェック欄
室内外のユニットの取り付けはしっかりしていますか。	落下・振動・騒音	
ガス漏れ検査は行いましたか。	冷えない・暖まらない	
断熱は完全に行いましたか。	水漏れ	
ドレンはスムーズに流れていますか。	水漏れ	
電源電圧は本体に表示の銘板と同じですか。	運転不能・故障	
誤配線・誤配管はありませんか。	運転不能・故障	
アース工事はされていますか。	漏電時危険	
電線の太さは仕様どおりですか。	運転不能・故障	
室内外ユニットの吸込・吹出口が障害物でふさがれていませんか。	冷えない・暖まらない	

# 中静圧ダクト形 9-2/7

## ②据付場所の選定 この室内ユニットは屋外に設置することはできません。

### お願い

- 据付場所は下記条件に合う場所をお客様の承認を得て選んでください。
    - 冷風または温風が十分行きわたる所。  
据付高さが3mを超えると暖気が天井にこもりますので、サーキュレーターの併設をお勧めください。
    - 室外への配管、配線のしやすい所。
    - ドレン排水が完全にできる所。ドレン勾配のとれる所。
    - 吸込口、吹出口に風の障害のない所。火災報知器の誤動作しない所。ショートサーキットしない所。
    - 周囲の露点温度が28℃以下、相対湿度80%以下の所。
- 高温度の所に据付ける場合は本体の断熱等露付に対する配慮をしてください。本ユニットは、JIS露付条件にて試験を行い、不具合のないことを確認しておりますが、ユニット周囲が上記条件以上の高温多湿多塵の状態を運転すると、水滴が落下する恐れがあります。そのような条件下で使用する可能性がある場合には、ユニット本体の全ての配管、ドレン配管にさらに10mm~20mmの断熱材を取り付けてください。

### (室内機)

#### 据付スペース

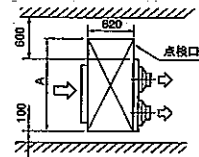

機種	記号	A
22, 28, 36		900
45, 56		1,100
71, 90		1,300
112, 140		1,720

- 据付けようとする場所がユニットの重量に耐えられるかどうかを検討し、危険を思われましたら板、桁等で補強して据付作業を行ってください。

### 補助電気ヒータ (別売品) を組込む場合の規制 (東京消防庁見解)

- ① 原則として天井裏部分のユニット開口部を設けることは禁止。
- ② 外気導入する場合は、金属ダクトにより直接屋外から取入れること。  
(ダクトを接続せず、天井裏をダクトとすることは不可。) この場合、防火ダンパは不要。
- ③ 「火を使用する設備等の技術水準」の第3温風暖房機の4項ウの設置要領が適用され、本体は可燃性の部分から周囲60cm、上方1m以上の距離を保つこと。
- ④ 電気ヒータが有効に点検できる位置に、1辺が60cm以上の点検口を設置してください。

〈重要〉 補助ヒータを組込むときは、パッケージエアコンを取付ける前に「火を使用する設備等の設置届」を作成し、所轄の消防署等に届出を行い、審査又は、検査を受けること。届出書は、上記の他に防火対象物の案内図、設置する際の平面図、立体図、構造図、室内仕様表、付属設備図などの図面が必要です。

## ③吊り込み

### 搬入

- 搬入時はできるだけ据付場所の近くまで梱包のまま搬入してください。
- やむをえず解梱して搬入する場合はナイロンスリングまたは、ユニットを傷つけないよう当て板をしてロープで吊り上げてください。

### 据付 (吊り込み) ユニートを吊り込んでください。

#### 吊りボルト位置

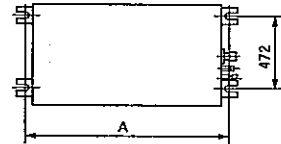

機種	記号	A
22, 28, 36		586
45, 56		786
71, 90		986
112, 140		1,406

- 吊りボルトの長さは下記寸法を厳守してください。

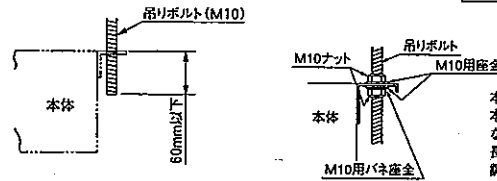

### 水平度の調整

- 水準器を使用するか、下記の要領で水平度の調整を行ってください。

- 本体下面と水面高さが下図になるように調整してください。

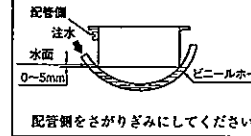

- 水平度がでない場合フロートスイッチの誤作動あるいは不動作の原因となります。

本体を据え付けたとき、本体と天井の寸法が出ないときは、据付金具が長穴になっていますので調整してください。

## ④冷媒配管

### フレアナット締付トルク

φ 6.35 : 14~18(N・m), (1.4~1.8kg・m)	φ 15.88 : 68~82(N・m), (6.8~8.2kg・m)
φ 9.52 : 34~42(N・m), (3.4~4.2kg・m)	φ 19.05 : 100~120(N・m), (10~12kg・m)
φ 12.7 : 49~61(N・m), (4.9~6.1kg・m)	

### ガス側配管、液側配管とも断熱は完全に行ってください。

※液側配管は断熱しないと結露し水漏れします。

- ユニットの配管端部のフレアナットは、必ずスパナで2丁掛けて外してください。(このときガスが出る場合がありますが、異常ではありません。)
- フレアナット接続時は、フレア中心を合わせ、最初手回しで3~4回転ねじ込み、2丁スパナ掛けでしっかりと締め付けてください。
- 配管は下記材質のものをご使用ください。  
なお別売配管セットを使用されると便利です。  
(材質) リン脱炭銅無鉛鋼管 (C1220T, JIS H3300)
- 室内機のフレア接続部は、ガス漏れチェック後、付属の継手用断熱材をかぶせ、両端を付属のバンドでしっかりと締め付けてください。
- 配管は、おじりたり、つぶれたりしないでください。
- 配管内はゴミ・切粉・水分が混入しないように施工してください。

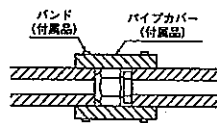

### 配管工事

#### 冷媒配管

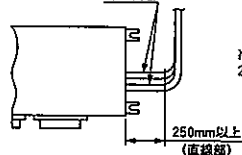

冷媒配管工事は、左図のように直線部を250mm以上とって行ってください。(ドレンポンプのサービスに必要です。)

## ⑤ダクト工事

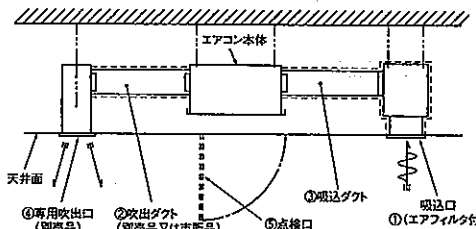

### お願い

- ① エアコン本体には、エアフィルタが付属されていません。掃除の容易な吸込グリルに相談してください。
- ② 吹出ダクト
  - φ200円形ダクトにより、下表に示すスポット数で使用してください。

機種	22,28,36	45,56	71,90	112,140
スポット数	1	2	3又は2	4又は3

- 各スポット間のダクトの長さの差は、2材1以内としてください。
- ダクトは、最短長さとなる様施工してください。
- 曲りは極力少なくしてください。(曲げRは極力大きくしてください。)



- 本体・吹出口のダクトフランジとの接続は、バンドを締め固定してください。さらに固定部分に断熱材を貼り結露防止を行ってください。
- 露付防止・吸音のため、吸音断熱付フレキシブルダクトの使用を推奨いたします。(別売品1m、2m、4mがあります。)
- 天井取付前にダクト工事を実施してください。
- ③ 吸込ダクトの保溫は、必ず施工し、ダクトへの結露を防止してください。
- ④ 専用吹出ダクトは室内全般に空気が流れるような所に据付けてください。

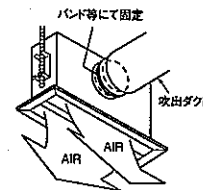

- ダクト接続は、φ200円形ダクト専用です。
- 専用吹出口の取付及びダクトとの接続は天井貼付前に行ってください。
- ダクト固定バンド部を断熱し結露防止を行ってください。
- ⑤ 天井面に点検口を必ず設けてください。電線品、モーター等のサービスのため必要です。

### ご案内

4スポットを3スポット、3スポットを2スポットに改修する場合は、専用高き板を別売品として用意しています。

(注: 2スポットから1スポットへの改修は、行わないでください。)

ダクト施行の悪い例

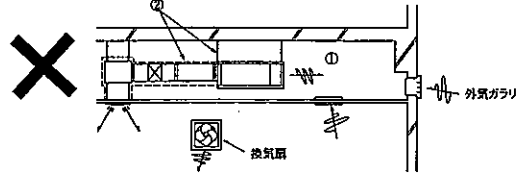

- ①吸込側ダクトを使用せず、天井内に吸込ダクトにすると換気扇の能力や外気ガラリに吹きつける風の強さ、天候（雨の日など）等により天井内が高湿度となります。
  - (イ)ユニットの外板に結露し天井に滴下する恐れがあります。コンクリート建築などで新築の場合も天井内ダクトになくとも湿度が高くなる場合があります。この場合はユニット全体をグラスウール(25mm)で保温してください。（金あみなどでグラスウールをおさえてください。）
  - (ロ)ユニットの運転限界（例：外気35℃CDBのとき吸込空気温度24℃WB）を超える場合も考えられ、圧縮機のオーバーロードなどのトラブルの原因となります。
  - (ハ)換気扇の能力、外気ガラリに吹付ける風の強さによってユニットの送風量が多くなり使用制限を超えてしまうため熱交換器のドレンがドレンパンに流れず、外部に流れだすこともあり、(天井にドレンが滴下する)水漏れの原因となります。
- ②ユニットとダクト、ユニットとスラブの防振をしないとダクトに振動が伝わり、天井と吹出口の間で振動音が出たり、スラブにユニットの振動が伝わる場合があります。必ず防振してください。
- ③吹出側ダクトを使用しない場合、異常音・騒音増大の原因になることがあります。吸音のため、吸音断熱付フレキシブルダクトの使用を推奨いたします。

給・排気ダクトの接続

- ① 新鮮空気取入
  - 給気の場合
  - 側面新鮮空気取入口を使用するか、吸込ダクト途中に取入れてください。
  - 同時排給気の場合
  - 吸込ダクト途中に取入れてください。
- ② 排気
  - 側面排気口を使用してください。（必ず給気を併用してください。）
- ③ ダクト接続
  - 別売品の給排気用ダクトフランジ(φ125丸形ダクト接続用)を利用し、φ125丸形ダクトを接続してください。（バンド締め）
  - ダクトは、結露防止のため、保温してください。

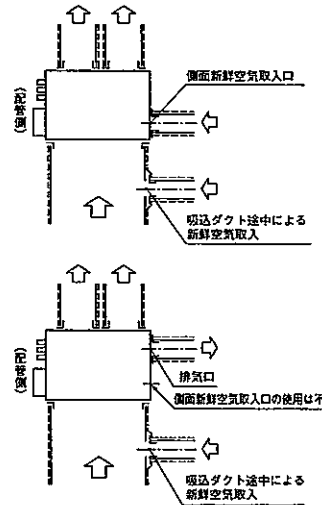

⑥ドレン配管

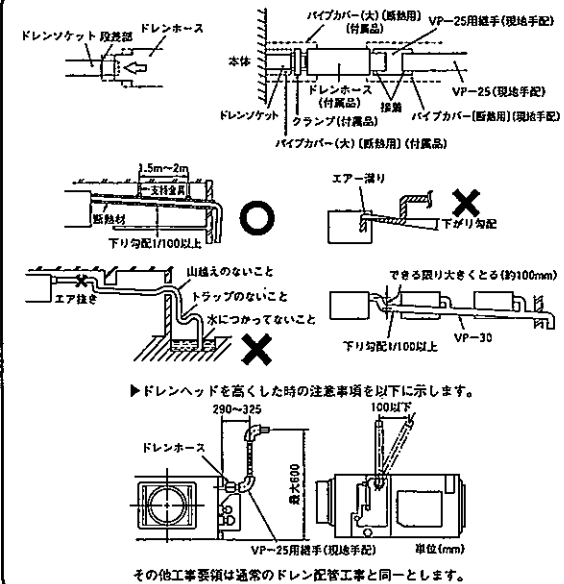

お願い

- 付属のドレンホースとVP-25用継手の接着はユニット吊下げ前に実施してください。
- ドレンホースは、ユニットあるいは、ドレン配管の据付時の微少なずれを吸収するためのものです。故意に曲げたり、引っぱって使用された場合、破損し、水漏れに至る場合があります。
- ドレン管は市販の硬質塩ビパイプ一般管VP-25を使用してください。
- 付属のドレンホース(軟質塩ビ管)をユニットのドレンケットの段差部まで差込み、付属のクランプで確実に締付けてください。
- 接着剤は付属ドレンホース内部に流れ込まないようにしてください。乾燥後、フレキシブルに力がかかった場合フレキシブルが破損する恐れがあります。
- ドレン配管は下り勾配(1/50~1/100)とし途中山越えやトラップを作らないようにしてください。
- ドレン配管を接続する場合にユニット側の配管に力を加えないように注意して行い、できる限りユニット近傍で配管を固定してください。

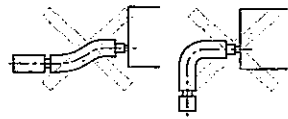

排水テスト

- 試運転時に排水が確実に行われていることと、接続部からの水漏れのないことを確認してください。
  - 暖房時の据付の際にも必ず実施してください。
  - 新築の場合には天井を張る前に実施してください。
- 注水ホースを20mm~30mm位差し込んで注水してください。（注水ホースは必ず下向きに差し込んでください。）
1. 本体吹出部より給水ポンプなどを使用して約1000ccほど注水してください。
  2. ドレン排水しているか排出口部でご確認ください。
  - ※ドレン排水用電動機の回転音を確認しながら排水するかどうかをテストしてください。
  3. 排水テスト後、下部ドレンプラグを外して水抜きを行ってください。水抜き確認後はドレンプラグを元通りにはめ込んでください。ドレン配管の断熱が本体部まで完全に行っているかを再確認してください。
- グロメットをはずす。テスト後は、必ずはめておいてください。

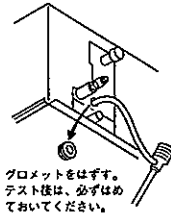

ドレンポンプ強制運転方法

- ドレンポンプの運転がリモコン操作により可能です。
- 運転操作方法は、電気配線工事説明書の⑥「ドレンポンプ運転操作」をご覧ください。

下部ドレン配管工事要領

【配管接続】

ドレン配管に下り勾配(1/50~1/100)が可能な場合右図要領にて下部ドレン配管接続が可能です。

＜ドレンモータ用のコネクタの取りはずし＞  
下図に示すようにドレンモータ用コネクタCNRを取りはずしてください。  
〔注〕コネクタを接続したままで使用すると、上部ドレン配管接続口よりドレン水が排出され水漏れとなります。

取りはずす  
ドレンモータ用コネクタCNR

# 電気配線工事説明書

電気配線工事は電気設備技術基準及び内線規程に従い、電力会社の認定工事店で行ってください。

## ① 電気配線取り出し穴位置および電気配線接続

### 電源配線

#### 警告

- 下記のことを必ず守ってください。守らないときは、感電による火災、感電又は過熱、ショートによる火災の恐れがあります。
- 電源配線の仕様・サイズの選定は、「電気設備に関する技術基準を定める通商産業省令」、「内線規程」に従ってください。また、接続部の緩みがないようにしてください。
- 機器毎に設定された過電流及び漏電遮断器（感電電流30mA）を設置すること。
- 専用の分岐回路を用い、他の機器と併用しないこと。併用した場合、ブレーカー落ちによる2次災害が生じる恐れがあります。

#### 注意

- 8mm<sup>2</sup>を超える太さの配線は接続不可能です。8mm<sup>2</sup>以上をご使用の場合は、専用のプルボックスを使用し、室内ユニットへ分岐するようにしてください。
- 信号線用端子台に200Vを接続しないでください。
- 電源は工事が完了するまで入れないでください。

○電気工事は電力会社の認定工事店で行ってください。本配線仕様は、下記に基づいて決定しています。

- 1) 電線は銅線以外のものを使用しないでください。
- 2) 電源は、室外ユニット・室内ユニットの夫々別電源。
- 3) 電気ヒータ（別売品）は含んでおりません。  
注) 電気ヒータを組込む場合は、電源仕様・配線仕様および配線本数が異なりますので、ご注意ください。
- 4) 同一系統内の室内ユニット電源は、必ず全て同時ON、同時OFFになる様にしてください。
- 5) 信号線と電源線の接続を間違えすと全ての基板が焼損してしまいますので、ご注意ください。

### 配線系統図 [室外・室内ユニット接続要領]

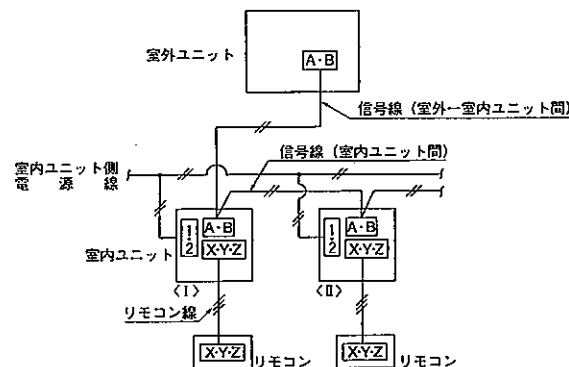

### 電源仕様

(50/60Hz)

室内ユニット 合計電流 (A)	配線用遮断器 定格電流 (A)	漏電遮断器		
		定格電流 (A)	感電電流 (mA)	動作時間 (sec)
7以下	20	20	30	0.1以下
11以下				
12以下	30	30		
16以下				
19以下	40	40		
22以下				
28以下	50	50	100	

# 中静圧ダクト形 9-5/7

## 配線仕様

室内ユニット 合計電流 (A)	電源用 配線太さ (mm <sup>2</sup> )	配 線 太 さ (mm <sup>2</sup> )	信号線太さ	
			室外-室内 (mm <sup>2</sup> )	室内-室内 (mm <sup>2</sup> )
7以下	2	21	0.75~2.0 ×2本	0.75~2.0 ×2本
11以下	3.5			
12以下	5.5	33		
16以下		24		
19以下		20		
22以下	8	27		
28以下		21		

注(1)配線こう長は、合計電流値の最大値で記載してあります。  
 (2)室内ユニット接続線は5.5mm<sup>2</sup>まで使用可能です。8.0mm<sup>2</sup>以上の配線をご使用なされる場合は、専用のプルボックスを使用し、室内ユニットへ分岐してください。  
 (3)配線こう長は、電圧降下を2%とした場合を示します。上表の配線こう長を超える場合は、内線規程に従い、配線太さを見直してください。

## 冷暖フリーマルチ (224H, 280H, 560H) の場合

分流コントローラの配線

- 本ユニットを冷暖フリーマルチとして使用する場合は分流コントローラ(別売品)の据付説明書をご覧ください。

## ② アドレス設定

(1) 自動アドレス設定 (2) 手動アドレス設定 (3) リモコンアドレス設定

上記3項目については、室外ユニット付属の説明書をご覧ください。  
 なお、(3) リモコンアドレス設定については、設定可能な機種と不可能な機種がありますので、室外ユニット付属の説明書をご覧ください。

## ③ リモコン取付と配線及び機能

**リモコン** リモコンは別売です。

**リモコンの据付** お願い 次の位置は避けてください。

- 1) 直射日光の当たる場所
- 2) 発熱器具の近く
- 3) 湿気の多い所・水の掛る所
- 4) 取付面に凸凹がある所

### 取付要領

#### 露出取付

- ①リモコンケースをはずしてください。  
 ●リモコン上部の凹部にマイナスドライバ等を差し込んで軽くねじり、ケースをはずします。
- ②リモコンコードの取出し方向は、上方向のみ可能です。  
 ●リモコン下ケース側の上方薄肉部をニッパー・ナイフ等で切り取った後、ヤスリ等でバリを取ってください。
- ③リモコン下ケースを付属の木ねじ2本で壁に取り付けます。

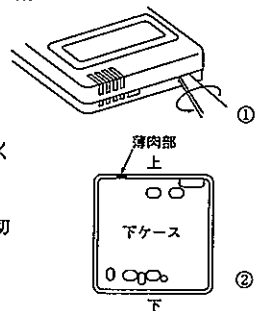

④リモコンコードを端子台に接続してください。室内機とリモコンの端子番号を合わせて接続してください。端子には極性があるので間違えると運転できません。

端子：①赤線、②白線、③黒線

リモコンコードは、0.3mm<sup>2</sup>(推奨)~最大0.5mm<sup>2</sup>以下としてください。また、リモコンケース内を通る部分はシース部を皮むきしてください。

各配線の皮むき長さは下記の通りです。

黒：195mm  
 白：205mm  
 赤：215mm

- ⑤上ケースを元通りに取り付けてください。
- ⑥リモコンコードをコードクランプを使用して壁等に固定します。
- ⑦室内機の機能や用途に合わせて、機能設定をしてください。

**機能の設定**の項をご覧ください。

### リモコンコードを延長する場合の注意 ▶ 最大総延長600m

コードは必ずシールド線を使用してください。

●全形式：0.3mm<sup>2</sup>×3心 [MVVS3C(京阪電線)]

注(1)延長距離が100mを超える場合は、下記のサイズに変更してください。但し、リモコンケース内を通る配線は最大0.5mm<sup>2</sup>以下とし、リモコン外部の近傍で配線接続により、サイズ変更してください。

- 100~200m以内……0.5mm<sup>2</sup>×3心
- 300m以内……0.75mm<sup>2</sup>×3心
- 400m以内……1.25mm<sup>2</sup>×3心
- 600m以内……2.0mm<sup>2</sup>×3心

●シールド線は必ず片側のみをアースしてください。

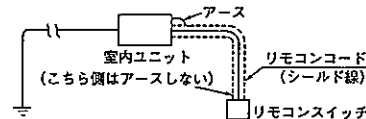

### 埋込取付

①JISボックスとリモコンコード(延長の場合はシールド線を必ず使用)をあらかじめ埋込んでおきます。

【使用可能JISボックス】

- JIS C 8336 1個用スイッチボックス
- 2個用スイッチボックス

1個用スイッチボックスの場合 2個用スイッチボックスの場合

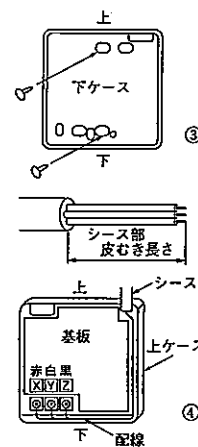
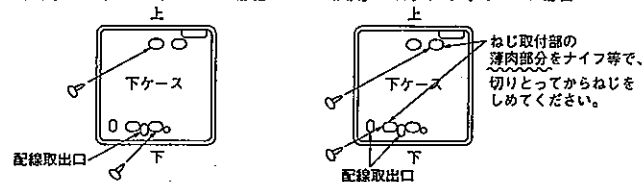

- ②リモコンの上ケースを外してください。
- ③下ケースをM4ねじ2本(頭φ8以下)を用意してJISボックスに取付けてください。
- ④リモコンコードをリモコンに接続します。  
「露出取付」の項をご覧ください。
- ⑤上ケースを元通り下ケースにはめ込み取付完了です。
- ⑥室内機の機能や用途に合わせて、機能設定をしてください。  
「機能の設定」の項をご覧ください。

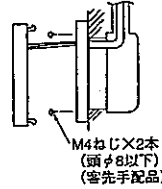

リモコンと室内の配線

- リモコン配線は極性があります。必ず同一端子台No.同士接続してください。

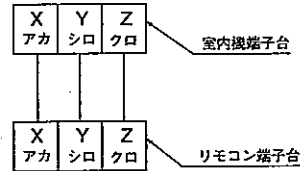

リモコン複数台制御

配線要領

- グループ制御用に各室内機間に渡り配線をします。(3本)
- 室内ユニットリモコン用端子台XYZに、接続してください。なお極性がありますので、同じ端子No.の所へ接続してください。
- 配線は0.5mm<sup>2</sup>以上を使用してください。(配線の引廻しに耐えるもの)
- 渡り線、リモートコントローラ配線の総延長は600m以内としてください。
- 室内・室外No.を手動アドレス設定にてセットしてください。
- 室外機の室外No.設定も必要です。忘れずに設定してください。
- 下図の様に室外機が複数台の場合でもリモコン複数台制御可能です。
- 1つのリモートコントローラで複数台のユニット(最大16台)をグループ制御できます。
- 室内基板上的ロータリースイッチSW1、SW2により、リモコン通信アドレスを重複しないように設定してください。

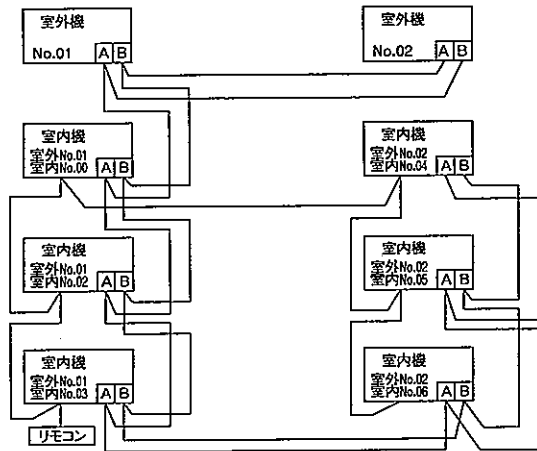

電源投入後、リモコンの「エアコンNo」を押すと室内機アドレスが表示されますので、▲▼ボタンで接続されている室内機アドレスがリモコンに表示されることを、必ず確認してください。

機能の設定

- リモコン及び室内機の各機能は、接続される室内機により自動設定されます。(標準的な使い方をする場合は設定の変更はいりません。)但し、グリル昇降設定と、特別に初期設定を変更する必要がある場合は、設定を変更してください。設定方法は、リモコンの据付説明書をご覧ください。

工場出荷時、リモコンはグリル昇降無効の設定となっていますので、ラクリーナパネルご使用の場合は、必ずグリル昇降有効の設定が必要です。設定方法は、リモコンの据付説明書をご覧ください。

各機能の初期設定は下記の通りです。

(1) リモコン機能

機能番号 ④	機能内容 ⑥	設定内容 ③	初期 設定
01	グリル昇降設定	昇降無効 有効50Hz地区 有効60Hz地区	○
02	自動運転設定	自動運転有効 自動運転無効	○
03	温度設定	温度設定有効 温度設定禁止	○
04	運転切換	運転切換有効 運転切換禁止	○
05	運転停止	運転停止有効 運転停止禁止	○
06	風量調整	風量調整有効 風量調整禁止	※
07	風向調整	風向調整有効 風向調整禁止	※
08	タイマー	タイマー有効 タイマー禁止	○
09	リモコンセンサ設定	リモコンセンサ無効 リモコンセンサ有効	○
10	停電補償設定	停電補償有効 停電補償無効	○
11	換気設定	換気運転 換気禁止	○
12	温度範囲設定	表示変更有 表示変更無	○
13	室内ファン速調	ファン3速 ファン2速 ファン1速	※
14	冷専/ヒートポン	冷専 ヒートポン	※
15	外部入力設定	個別運転 全合同一運転	○
16	エラー表示設定	エラー表示有 エラー表示無	○
17	ルーバ制御設定	ルーバ4位置停止 ルーバフリー停止	○

(2) 室内機能

機能番号 ④	機能内容 ⑥	設定内容 ③	初期 設定
01	高天井設定	標準 高天井1	○
03	フィルターサイン設定	表示しない 180時間後 600時間後 1000時間後	○
04	ルーバ制御設定	ルーバ4位置停止 ルーバフリー停止	○
05	外部入力切換	レベル入力 パルス入力	○
06	運転許可/禁止	通常運転 有効	○
07	暖房変温補正	通常運転 室温補正+3℃	○
08	暖房ファン制御	強風 停止一弱風	○
09	凍結防止温度	2.5℃ 1℃	○
10	凍結防止制御	ファン制御有効 ファン制御無効	○
11	電気集塵機	ファン制御無効 ファン制御有効	○
12	加湿器制御	ドレンモータ非運転 ドレンモータ運転	○

注1.「※」印の項目の初期設定は、室内機の機種毎に異なり、下記の通りとなります。

# 中静圧ダクト形 9-7/7

注1.「※」印の項目の初期設定は、室内機の機種毎に異なり、下記の通りとなります。

機能番号④	機能内容⑥	設定内容⑦	初期設定
06	風量調整	風量調整有効	室内ファン風量 2、3速の機種
		風量調整禁止	室内ファン風量 1速の機種
07	風向調整	風向調整有効	オートスイングルーバ搭載機種
		風向調整禁止	その他
13	室内ファン速調	ファン3速	室内機ファン風量3速の機種
		ファン2速	室内機ファン風量2速の機種
		ファン1速	室内機ファン風量1速の機種
14	冷専/ヒーポン	ヒーポン	ヒーポン機
		冷専	冷専機

注2.室内機に機能がない内容の場合、設定しても室内機は作動しません。

注3. (1)のリモコン機能の④ルーバ制御設定を変更する場合は、(2)室内機能の④ルーバ制御設定も変更してください。

## ④ 制御の切換

□ 囲みが工場出荷時の設定

室内機の制御内容を下記方法にて切換可能です。

SW5-1	ON	ドレンポンプ試運転	J1	短絡	フィルタサイン有効		
	OFF	ドレンポンプ自動		開放	フィルタサイン無効		
SW5-2	ON	加湿器残留運転 有効	J2	短絡	運転制御標準		
	OFF	加湿器残留運転 無効		開放	運転許可禁止		
SW5-3	ON	外部入力 パルス入力	J3	短絡	暖房サーモOFF制御はJ4による		
	OFF	外部入力 レベル入力		開放	暖房サーモOFF時停止		
SW5-4	ON	緊急停止信号 有効	J4	短絡	暖房サーモOFF時間欠運転		
	OFF	緊急停止信号 無効		開放	暖房サーモOFF時Lo風量運転		
SW6-1			J8	短絡	加湿器ドレンポンプ非運動		
SW6-2	機種容量設定			開放	加湿器ドレンポンプ運動		
SW6-3			J10	リモコン風量表示の切換 ×：開放 ○：短絡			
SW6-4				記号	設定1	設定2	設定3
SW9-1	ラクリーナパネル降下長設定			J10	○	×	○
SW9-2			J11	○	○	×	
SW9-4	ON	ファン制御 高速 (高天井)	風量切換設定				
	OFF	ファン制御 標準	3速 (急/強/弱) 2速 (急/弱) 1速 (風量調整無効)				

※風量切換設定の工場出荷時設定は、室内機により異なります。

注) 機種によっては、上記制御内容の一部が無い機種もございます。詳細は機種別の結線銘板をご覧ください。

## ⑤ 室内基板CnTコネクタの機能

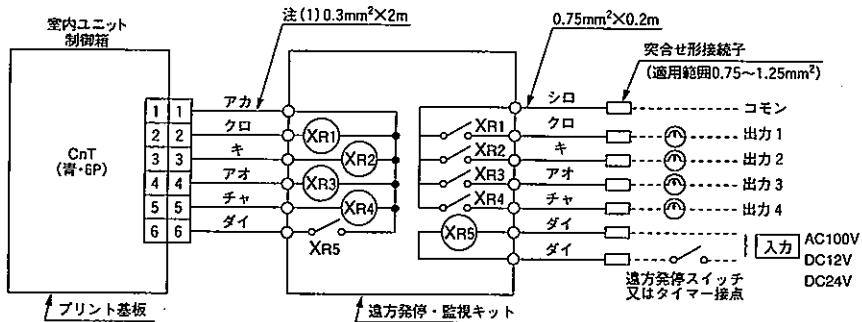

注(1) 2mより長くしないでください。

- XR1~4はDC12Vリレー (オムロンLY2F相当品)
- XR5は、DC12, 24V又はAC100Vリレー (オムロン製MY2F相当品)
- CnTコネクタ (現地側) メーカー、形式

コネクター	モレックス	5264-06
端子	モレックス	5263T

## ●機能

出力1	エアコン運転出力 (エアコンON時XR1=ON)	
出力2	暖房出力	
出力3	サーモON出力 (サーモON時XR3=ON)	
出力4	エアコン点検出力 (エアコン点検時XR4=ON)	
入力5	出荷時	XR5 OFF⇒ON エアコンON XR5 ON⇒OFF エアコンOFF
	現地切換 (SW5のNo.3をON)	XR5 OFF⇒ONのパルス信号によりON/OFF反転

- 冷暖フリーマルチとして使用する場合は分流コントローラ(別売品)の据付説明書をご覧ください。
- 遠方発停・監視キットを別売品で準備しておりますのでご利用ください。

## ⑥ ドレンポンプ運転操作

ドレンポンプ運転がリモコン操作により可能です。リモコンを次の手順で操作してください。

1. ドレンポンプ強制運転の開始

- ① 試運転 ボタンを3秒以上押します。  
「項目◆で選択」→「セット」で決定→「冷房試運転▼」と、表示が切り換わります。
- ② 「冷房試運転▼」の表示の時に、▼ボタンを一度押し、「ドレンポンプ運転◆」を表示させます。
- ③ セット ボタンを押すと、ドレンポンプ運転を開始します。  
表示: 「ドレンポンプ運転」→「セット」で停止

2. ドレンポンプ運転の解除

- ④ セット ボタン又は、「運転/停止」ボタンを押すと、ドレンポンプ強制運転を停止します。  
エアコンは停止状態となります。

## ⑦ 試運転

試運転については、室外ユニット付属の説明書をご覧ください。

## ⑧ 故障診断方法

故障診断方法については、室外ユニット付属の説明書をご覧ください。

## ⑨ 工事完了後のチェック項目

- 電源電圧は本体表示と同じですか。
- 室外機側でアース工事はされていますか。
- 電源線の太さは指定の配線と同じですか。
- 電源線、信号線、リモコン線の接続位置は正しいですか。