

三菱重工 ビル空調システム

マルチシリーズ

取扱説明書

もくじ

安全上のご注意.....	1
リモコンスイッチのなまえと働き.....	2
ご使用方法	
ワイヤードリモコン	
運転のしかた.....	4
タイマー運転のしかた.....	5
タイマーモードの選択.....	5
時刻合わせ.....	6
簡易タイマーモード.....	7
時刻切タイマーモード.....	7
時刻入タイマーモード.....	8
ウィークリータイマーモード.....	9
タイマー解除モード.....	14
静音運転のしかた.....	15
グリル昇降のしかた.....	16
吸込グリル降下長の設定.....	17
風向調整のしかた.....	17
換気運転のしかた.....	18
快適にお使いいただくために.....	18
ワイヤレスリモコン	
運転のしかた.....	19
現在時刻の合わせ方.....	20
切タイマーの使い方.....	20
入タイマーの使い方.....	21
プログラムタイマーの使い方.....	21
風向調節のしかた.....	21
フィルタ自動昇降のしかた.....	22
快適にお使いいただくために.....	22
じょうずな使い方	
お手入れのしかた.....	23
故障かな?.....	25
点検表示, フィルタサイン, エアコン , 運転待機中表示, バックアップ運転表示 について.....	26
バックアップスイッチの使い方.....	27
暖房準備について.....	28
お知らせ	
停電補償について.....	28
スイッチ操作禁止設定について.....	28
据え付け・移設・点検整備について.....	28
電気ヒータの取り付けに際して.....	28
運転範囲.....	28
保証とアフターサービスについて.....	29

天井埋込形 (FDT)

2方向吹出し天井埋込形 (FDTW)

1方向吹出し天井埋込形 (FDTS)

天埋カセテリア形 (FDR)

高静圧ダクト形 (FDU)

中静圧ダクト形 (FDUM)

天吊形 (FDE・FDEN)

天吊耐油形 (FDES)

壁掛形 (FDK)

床置形ローボイタイプ(露出形)(FDFL)

床置形ローボイタイプ(隠蔽形)(FDFU)

設備用パッケージ (FDAS)

直膨コイル付外気処理ユニット (SAF)



床置形システムパッケージ (FDWU)

このたびは三菱重工パッケージエアコンをお買い上げ
いただき、まことにありがとうございました。

ご使用前にこの取扱説明書をよくお読みいただき、正しくご使用ください。お読
みになったあとは保証書とともに大切に保管してください。万一、ご使用中にわ
からないことや異常が生じたとききつとお役にたちます。

安全上のご注意

ご使用前に、この「安全上のご注意」をよくお読みのうえ正しくお使いください。
ここに示した注意事項は、「△警告」、「△注意」に区分されていますが、誤った取り扱いをしたときに、死亡や重傷等の重大な結果に結び付く可能性の大きいものを特に「△警告」の欄にまとめて記載しています。しかし、「△注意」の欄に記載した事項でも、状況によっては重大な結果に結び付く可能性があります。いずれも安全に関する重要な内容を記載していますので、必ず守ってください。
本文中に使われる“図記号”の意味は次のとおりです。

	絶対に行わないでください。		必ず指示に従い、行ってください。		必ずアース線工事を行ってください。
---	---------------	---	------------------	---	-------------------

お読みになった後は、お使いになる方がいつでも見られる所に必ず保管してください。また、お使いになる方が代わる場合は、必ず本書をお渡しください。

据え付け上の注意事項

△警告

- 据え付けは、お買い上げの販売店または専門業者に依頼してください。
ご自分で据付工事をされ不備があると、水漏れや感電、火災などの原因になります。
- 加湿器、電気ヒータなどの別売品は、必ず、当社指定の製品を使用してください。また、取り付けは専門業者に依頼してください。
ご自分で取り付けをされ不備があると、水漏れや感電、火災などの原因になります。
- 万一、冷媒が漏れて限界濃度を超えると酸欠事故の原因になります。また、ファンヒータ、ストーブ、コンロ等の火気に触れると、有毒ガスが発生する原因になります。冷媒が漏れた場合、火気の使用を中止し、部屋の換気をしてください。

△注意

- アース工事を行ってください。
アース線は、ガス管、水道管、避雷針、電話のアース線に接続しないでください。アースが不完全な場合は、感電の原因になることがあります。
- 設置場所によっては漏電ブレーカーの取り付けが必要です。
漏電ブレーカーが取り付けられていないと感電の原因になることがあります。
- 可燃性ガスの漏れるおそれのある場所への設置は行わないでください。
万一ガスが漏れてユニットの周囲に溜まると、発火の原因になることがあります。
- ドレン配管は、確実に排水するように施工してください。
配管工事に不備があると水漏れし、家財などを濡らす原因になることがあります。
- 強風の影響を受けやすい地域では、転倒防止工事を行ってください。
室外ユニットの転倒につながり、ケガの原因になることがあります。
- エアコンの重量に十分に耐えられる場所に確実に設置してください。
据え付けに不備があるとユニットの転倒・落下につながり、ケガの原因になることがあります。

使用上の注意事項

△警告

- 長時間冷風を身体に直接あてたり、冷やし過ぎないようにしてください。
体調悪化や健康障害の原因になります。
- 空気の吹出口や吸込口に指や棒などを入れないでください。
内部でファンが高速回転しておりますのでケガの原因になります。
- 洪水、台風など天災でエアコンが水没した時は、お買い上げの販売店にご相談ください。
運転をすると、故障や感電、火災などの原因になります。

- 異常時（こげ臭いなど）は、運転を停止して電源スイッチを切り、お買い上げの販売店にご相談ください。
異常のまま運転を続けると、故障や感電、火災などの原因になります。送風機が停止していても急に運転することがありますので、指や棒などを入れないでください。

- ケガの原因になります。
- 万一、冷媒が漏れて限界濃度を超えると酸欠事故の原因になります。また、ファンヒータ、ストーブ、コンロ等の火気に触れると、有毒ガスが発生する原因になります。冷媒が漏れた場合、火気の使用を中止し、部屋の換気をしてください。

△注意

- 食品・動植物・精密機器・美術品の保存など特殊用途に使用しないでください。
食品の品質低下などの原因になることがあります。
- 濡れた手でスイッチを操作しないでください。
感電の原因になることがあります。
- 燃焼器具と一緒に運転するときは、こまめに換気してください。
換気が不十分な場合は、酸欠事故の原因になることがあります。
- エアコンの風が直接あたる所に燃焼器具を置かないでください。
燃焼器具の不完全燃焼の原因になることがあります。
- 長期使用で据付台などが傷んでいないか注意してください。
傷んだ状態で放置するとユニットの落下につながりケガの原因になることがあります。
- エアコンを水洗いしないでください。
感電の原因になることがあります。
- 動植物に直接風があたる場所には設置しないでください。
動植物に悪影響をおよぼす原因になることがあります。
- 掃除をする時は必ず運転を停止して、電源スイッチを切ってください。
内部でファンが高速回転しておりますのでケガの原因になることがあります。
- 正しい容量のヒューズ以外は使用しないでください。
針金や銅線を使用すると故障や火災の原因になることがあります。
- エアコンの上に乗ったり、物を載せたりしないでください。
落下や転倒などによりケガの原因になることがあります。
- 可燃性スプレーなどをエアコンの近くに置いたりエアコンに直接吹きかけないでください。
発火の原因になることがあります。
- 吸込グリル・吹出グリルを外して使用しないでください。
ケガの原因になることがあります。
- 電源スイッチによるエアコンの運転や停止をしないでください。
火災や水漏れの原因になることがあります。また、停電補償が有効に設定されている場合、ファンが突然回り、ケガの原因になることがあります。
- シングルバが動いているときなどは吹出口に手を触れないでください。
ケガの原因になることがあります。
- リモコン線を引っ張らないでください。
心線の一部が断線して漏電の原因になることがあります。
- 室内ユニット及びリモコンの近くで湯沸器等の器具を使用しないでください。
蒸気を発生する器具を近くで使用しますと、冷房運転時水滴が落ちたり、漏電・短絡の原因になることがあります。

移設・修理時の注意事項

△警告

- 改修は絶対にしないでください。また、修理はお買い上げの販売店にご相談ください。
修理に不備があると水漏れや感電、火災などの原因になります。
- エアコンに使用されている冷媒は安全です。冷媒は通常漏れることはありませんが、万一、冷媒が室内に漏れ、ファンヒータ、ストーブ、コンロ等の火気に触れると、有毒ガスが発生する原因になります。冷媒漏れの修理の場合は、漏れ箇所を修理が確実にされたことをサービスマンに確認してください。
- エアコンを移動再設置する場合は、販売店または専門業者にご相談ください。
据え付けに不備があると水漏れや感電、火災などの原因になります。

リモコンスイッチのなまえと働き

ワイヤードリモコン

・下図はカバーを開けた状態を示します。また、液晶表示部は説明のため全表示内容を記載してあります。ドット液晶表示部の表示文字は、簡略文字です。

カバーはつまみを手前に引くと下に開きます。

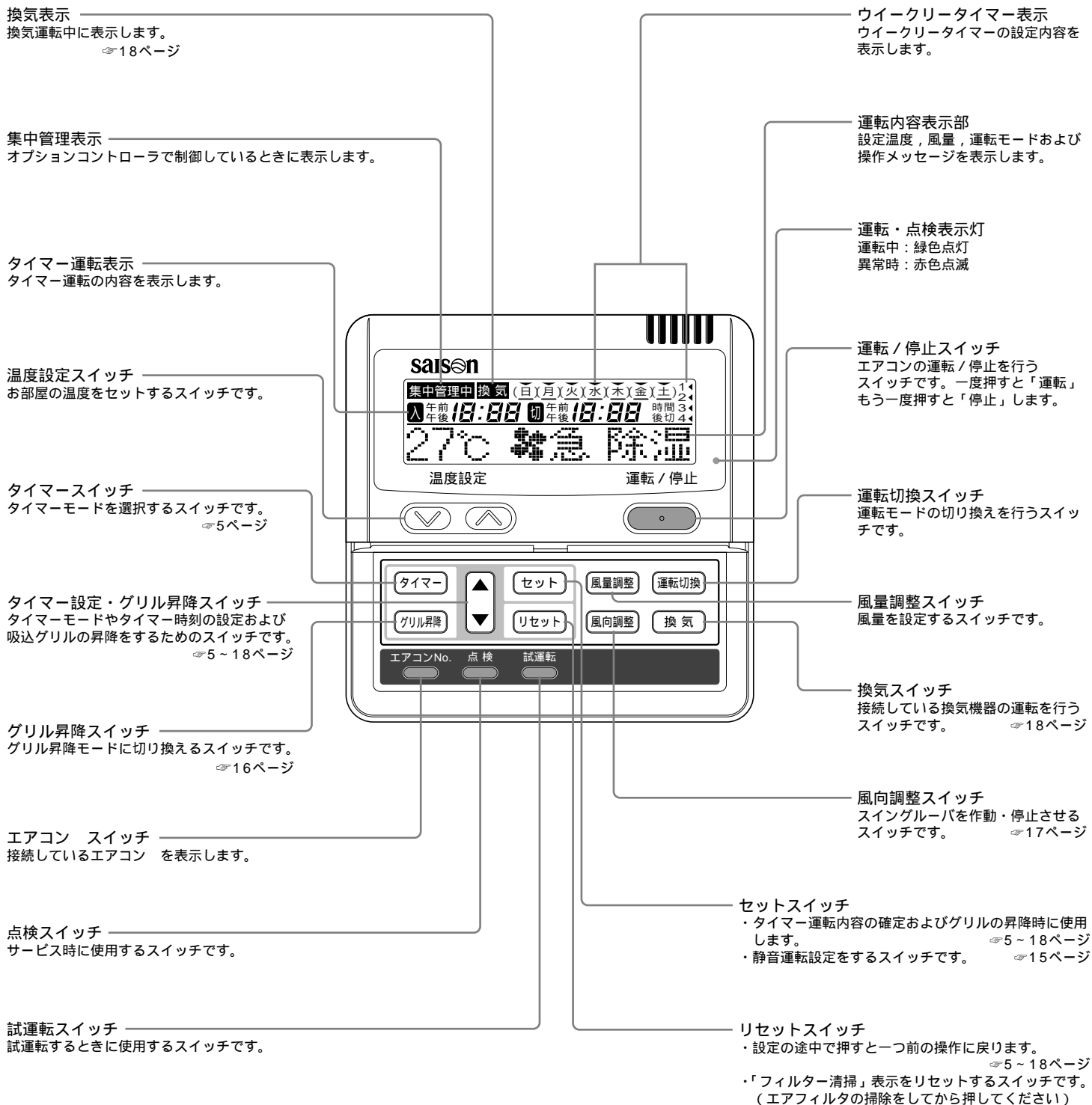

ワイヤレスリモコン

・下図はカバーを開けた状態を示します。また、液晶表示部は説明のため全表示内容を記載してあります。

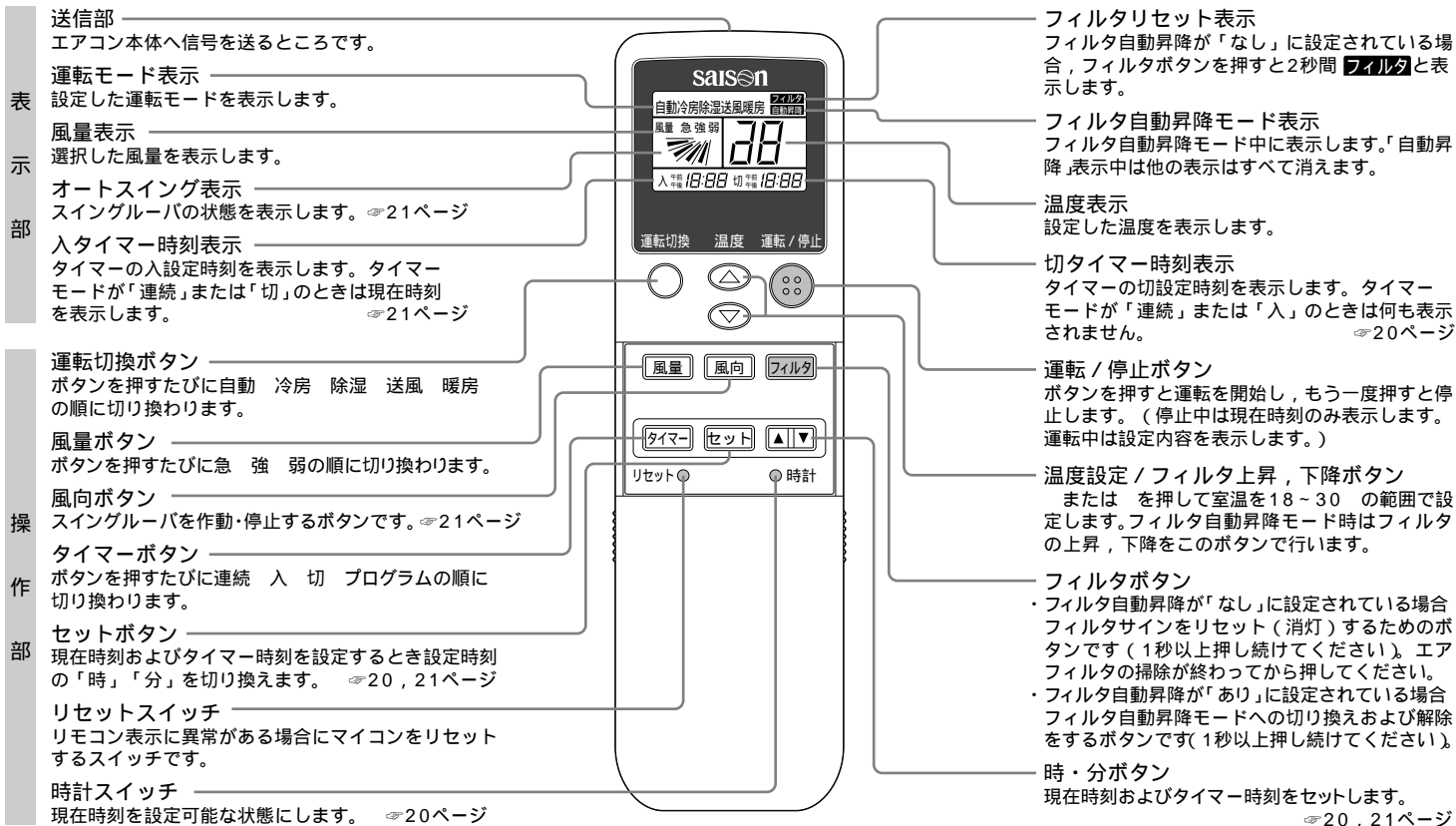

お願い リモコンの表示に異常がある場合は、リセットスイッチを押してください。

ワイヤレスリモコンの取り扱い方

電池の交換

次のようなときは電池切れです。新しい電池と交換してください。

- ・送信してもエアコン本体が受信表示をしないとき。
- ・表示部がうすくなったり、表示が出ないとき。

1 カバーをスライドして外す

カバーの部をうかがせぎみに、矢印の方向へ引っ張ってください。



カバー

3 カバーを取り付ける

4 現在時刻を合わせる ⇨20ページ

表示に異常があった場合はカバーを下げリセットスイッチをボールペンなどで押してください。

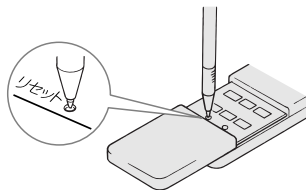

2 乾電池を交換する (単四 2本)

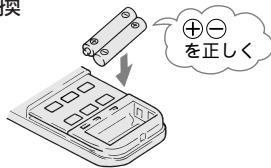

を正しく

お知らせ

リモコンの設定が“混信防止設定”および“フィルタ自動昇降モード¹”に設定されている場合、電池を取り外しますと初期設定に戻ります。電池を取り外したときは、再度下記操作を行ってください。

(¹は、FDEフィルタ自動昇降付の場合のみ)

混信防止設定方法

風向ボタンを押しながらリセットスイッチを押すか、風向ボタンを押しながら電池を投入すると設定が切り換わります。フィルタ自動昇降モードの設定方法
フィルタボタンを押しながらリセットスイッチを押すか、フィルタボタンを押しながら電池を投入すると設定が切り換わります。

お願い

- ・古い電池と新しい電池を混ぜて使わないでください。
- ・長期間ご使用にならないときは電池を取り出しておいてください。
- ・電池の寿命は約6ヵ月~1年です。(ご使用状況により異なります)

- ・電池には「使用推奨期限」が明示されておりますがエアコンの製造年月により使用期間が短くなる場合があります。
- ・なお、この期限が過ぎた電池でも使用できることがあります。

操作のしかた

ワイヤレスリモコンの各ボタン(「セット」「」ボタン以外)をエアコン本体の受信部に向けて押すと信号が送信され、正常に受信するとエアコン本体の運転表示灯が点滅表示します。

- ・フィルタ自動昇降モードのときは ボタンで信号が送信されます。⇨22ページ

お願い

リモコンのボタン操作は、ゆっくりと確実に行ってください。

リモコンホルダのご利用について

リモコンホルダを利用すると壁や柱にリモコンを取り付けることができます。

装着および取り出しはリモコンホルダの上部よりスライドさせて行ってください。

お願い

次のような場所へリモコンを置かないでください。

- ・直射日光や強い照明があたる場所。
- ・電気カーペットやストーブの近くなど温度の高くなる場所。

エアコン本体のリモコン信号受信部に直射日光や強い照明の光があたっている場合は受信しないことがあります。この場合は日光を遮ったり照明を暗くしてください。

リモコンとエアコン本体との間を遮らないでください。

エアコンのワイヤレスリモコンを他のワイヤレスリモコン使用の機器(テレビ・ビデオ等)に向かって操作しないでください。

リモコンはていねいに取り扱いってください。

長期間使わないときは電池を抜き出しておいてください。

リモコンが見当たらないとき、または破損したときでもエアコン本体で運転できます。27ページ「バックアップスイッチの使い方」をご覧ください。

電池を入れますと、各運転モードは右図のようにセットされます。20ページをご覧ください。現在時刻をセットしてください。(なお図は運転中を示しており、停止中は現在時刻のみ表示されます)



タイマー運転のしかた

タイマーモードの選択



1 タイマースイッチを押す

タイマーモードに入ります。
「現在の曜日」と「現在時刻」が表示され、この後の手順が下記のように自動的に表示されます。

[例] 月曜日の午前10:00の場合

表示部「日 月 火 水 木 金 土」
「午前 10:00」
「項目 で選択」(1秒間点灯)
「**セット** で決定」(1秒間点灯)
「時刻合わせ」(点灯)

2 または スイッチを押す

スイッチを押すと、下記のタイマーモードを下方向に切り換えます。

「時刻合わせ」(現在時刻を合わせる)

「簡易タイマー」(設定した時間後に切)

「時刻切タイマー」(設定時刻に切)

「時刻入タイマー」(設定時刻に入)

「ウイークリータイマー」(一週間単位でタイマー設定)

「タイマー解除」(タイマー設定を解除)

スイッチを押すと上方向にモードが切り換わります。

リセットスイッチを押すとタイマーモードを終了し、元の状態に戻ります。

3 セットスイッチを押す

タイマーモードが確定します。

各タイマーモードの設定の仕方は次ページ以降をご覧ください。

タイマーモードを組合せて設定することもできます。併用設定可能な組合せは下表の通りです。

併用設定可能な組合せ(: 可, x : 不可)

	簡易タイマー	時刻切タイマー	時刻入タイマー	ウイークリータイマー
簡易タイマー		x		x
時刻切タイマー	x			x
時刻入タイマー				x
ウイークリータイマー	x	x	x	

・併用設定が不可のモードでセットスイッチを押すと、「操作無効です」と3秒間表示し2項で選択した表示に戻ります。

お知らせ

- ・タイマーモード中に「**運転/停止**」スイッチを押すと、タイマーモードを終了して元の表示に戻ります。設定が完了していない内容は無効となりますのでご注意ください。
- ・時刻入タイマーと時刻切タイマー又は、簡易タイマーを併用設定していて、時刻入タイマーと時刻切タイマー又は簡易タイマーを同一時刻に設定した場合は、切タイマー(時刻切タイマー又は簡易タイマー)が優先されます。
- ・タイマースイッチを押したとき「操作無効です」と表示される場合がありますが、故障ではありません。スイッチ操作が無効に設定されております。
- ・タイマースイッチを押してから数分間スイッチ操作をしないと、タイマーモードを終了し、元の状態に戻ります。
- ・停電したときは、設定されていたタイマー設定はキャンセルされます。但し、ウイークリータイマー設定は全曜日休日設定の状態です。停電復帰します。

時刻合わせ

タイマー運転は、ここで合わせた時刻が基準になります。現在の時刻を正しく合わせてください。

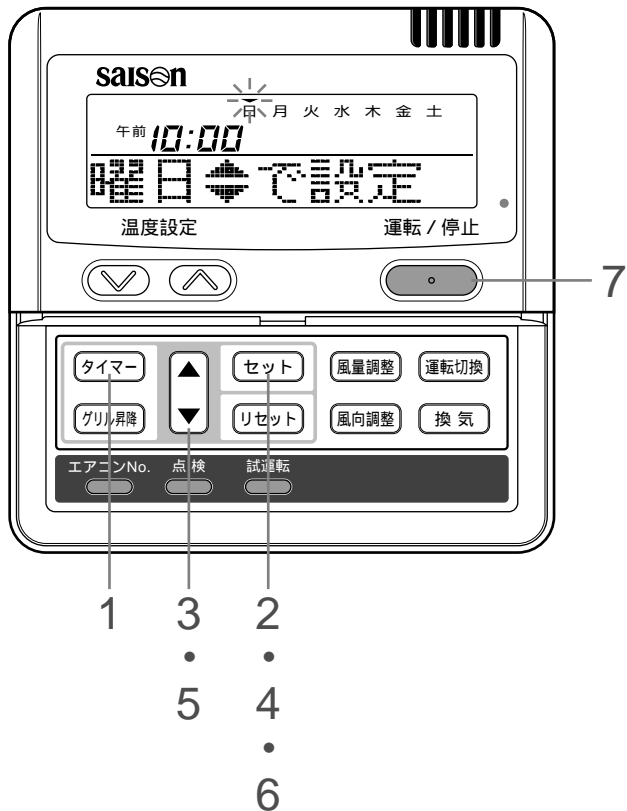

- 1 タイマースイッチを押す**
タイマーモードに入ります。
「現在の曜日」と「現在時刻」が表示され、その後の手順が下記の順に自動的に表示されます。
「項目 で選択」「[セット] で決定」「時刻合わせ」
- 2 セットスイッチを押す**
表示部に「日 月 火 水 木 金 土」(は点滅)
「午前 10:00」(現在時刻)
「曜日 で設定」
と表示します。
- 3 または スイッチを押す**
曜日の上の 印を今日の曜日に合わせてください。
 を押すと右側に移動し、 を押すと左側に移動します。
「設定 [セット]」「戻る [リセット]」が交互に表示されます。
リセットスイッチを押すと1項に戻り「時刻合わせ」を表示します。
- 4 セットスイッチを押す**
曜日が確定し の点滅が点灯に変わります。
入タイマー表示部に「現在時刻」が点滅表示し、表示部には
「時刻 で設定」が表示されます。

- 5 または スイッチを押す**
「設定 [セット]」「戻る [リセット]」が交互に表示されます。
現在の時刻に合わせてください。
リセットスイッチを押すと1項に戻ります。
- 6 セットスイッチを押す**
時刻表示の点滅が点灯に変わり、「現在時刻完了」と表示され現在時刻がセットされます。
2秒後に1項に戻り、「時刻合わせ」を表示します。
- 7 運転/停止スイッチを押す**
タイマーモードを終了します。

お知らせ

- ・設定の途中で [運転/停止] スイッチを押すと、タイマーモードを終了し、元の表示に戻ります。但し、設定が完了していない内容は無効となりますのでご注意ください。
- ・タイマーモードに入ってから数分間スイッチ操作をしないと、タイマーモードを終了し、元の状態に戻ります。

タイマー運転のしかた

簡易タイマーモード

セットした時間が経過するとエアコンの運転が停止します。

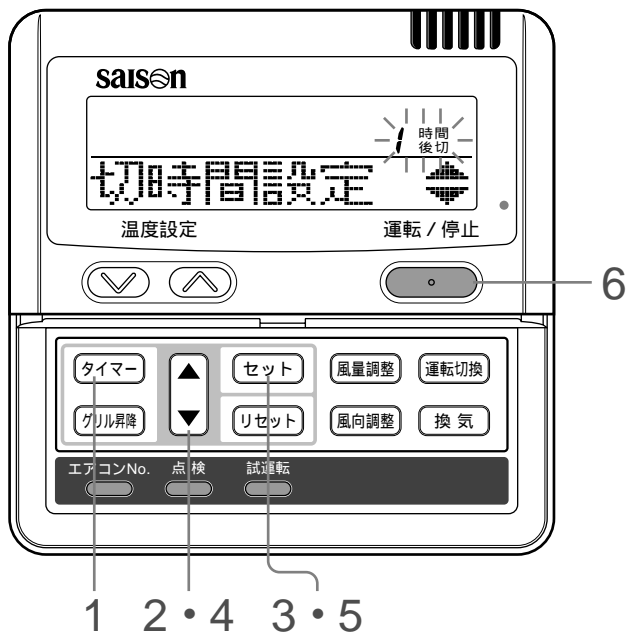

- 1 タイマースイッチを押す
- 2 スイッチを1回押す
「時刻合わせ」「簡易タイマー」
- 3 セットスイッチを押す
[例]「1時間後切」が点滅し、
「切時間設定」が点灯します。
- 4 または スイッチを押す
「1時間後切」「2時間後切」～「9時間後切」「10時間後切」
の順に切り換わります。ご希望の時間をセットしてください。
「設定」[セット]「戻る」[リセット]が交互に表示されます。
- 5 セットスイッチを押す
簡易タイマーがセットされました。
エアコンが停止中に簡易タイマーのセットをした場合は、運転を開始
します。
表示部は次のように「切時間完了」の表示が出たあと、2項に戻ります。
10時間後切にセットした場合
「10時間後切」(点灯)
「切時間完了」(2秒間点灯)
「10時間後切」(点灯)
「簡易タイマー」(点灯)
設定後は時間の経過とともに、1時間単位で残り時間が表示されます。
設定時間が経過するとエアコンの運転が停止します。
時間表示も消灯します。
- 6 運転/停止スイッチを押す タイマーモードを終了します。

お知らせ

- ・設定の途中で「運転/停止」スイッチを押してもタイマーモードを終了し、元の表示に戻ります。
- ・タイマーモードに入ってから数分間スイッチ操作をしないと、タイマーモードを終了し、元の状態に戻ります。

時刻切タイマーモード

セット時刻に運転を停止します。

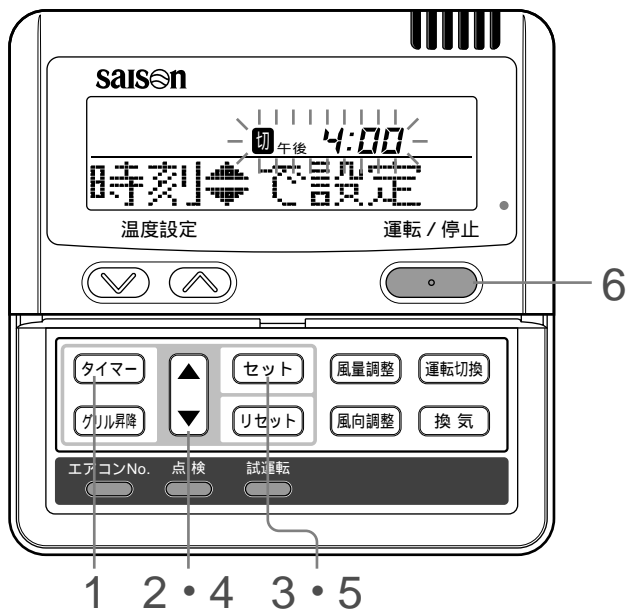

- 1 タイマースイッチを押す
- 2 スイッチを2回押す
「時刻合わせ」「簡易タイマー」「時刻切タイマー」
- 3 セットスイッチを押す
[例]「切」「午後」「4:00」が点滅し、
「時刻切で設定」が点灯します。
- 4 または スイッチを押す
「設定」[セット]「戻る」[リセット]が交互に表示されます。
運転を停止したい時刻をセットしてください。
・「時」を合わせる
または スイッチを長く押し続けると「時」表示が1時間単位で
切り換わり、離すと止まります。
・「分」を合わせる
または スイッチを押すと10分ずつ表示が加減します。
- 5 セットスイッチを押す
時刻切タイマーがセットされました。
表示部は次のように「切時刻完了」の表示が出たあと、2項に戻ります。
午後6時にセットした場合
「切」「午後」「6:00」(点灯)
「切時刻完了」(2秒間点灯)
「切」「午後」「6:00」(点灯)
「時刻切タイマー」(点灯)
午後6時になるとエアコンの運転が停止します。
時刻表示も消灯します。
- 6 運転/停止スイッチを押す タイマーモードを終了します。

お願い

時刻切タイマーのセットと同時にエアコンの運転を開始する場合は、タイマーのセットをする前にエアコンを運転してください。

お知らせ

- ・設定の途中で「運転/停止」スイッチを押してもタイマーモードを終了し、元の表示に戻ります。
- ・タイマーモードに入ってから数分間スイッチ操作をしないと、タイマーモードを終了し、元の状態に戻ります。

時刻入タイマーモード

セット時刻に運転を開始します。また、運転開始時の温度設定もできます。

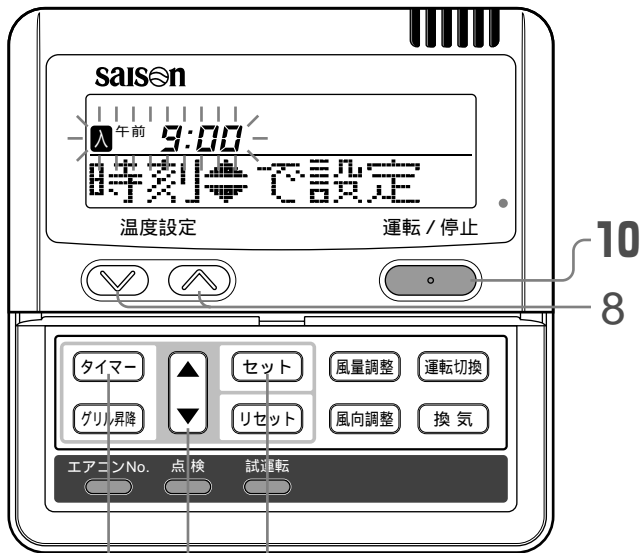

- 1
- 2
- 3
- 4
- 5
- 6
- 7
- 9

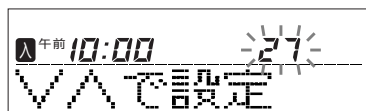

- 1 タイマースイッチを押す
- 2 スイッチを3回押す
「時刻合わせ」「簡易タイマー」「時刻切タイマー」「時刻入タイマー」
- 3 セットスイッチを押す
[例]「入」「午前」「9:00」が点滅し、「時刻 で設定」が点灯します。
- 4 または スイッチを押す
「設定 [セット]」「戻る [リセット]」が交互に表示されます。運転を開始したい時刻をセットしてください。
 - ・「時」を合わせる
または スイッチを長く押し続けると「時」表示が1時間単位で切り換わり、離すと止まります。
 - ・「分」を合わせる
または スイッチを押すと10分ずつ表示が加減します。
- 5 セットスイッチを押す
時刻入タイマーがセットされました。
表示部は左記の表示が出ます。
午前10時にセットした場合
「入」「午前」「10:00」(点灯)
「温度設定する」(点灯)
リセットスイッチを押すと3項に戻ります。(設定後の時刻を表示します)
- 6 または スイッチを押す
スイッチを押すと「温度設定なし」
スイッチを押すと「温度設定する」
が表示されます。
いずれかを選択してください。
 - ・温度設定する場合は引き続き7項に進んでください。
 - ・温度設定をしない場合は9項に進んでください。
- 7 セットスイッチを押す
表示部には左記の表示が出ます。
午前10時にセットした場合
「入」「午前」「10:00」(点灯)
「27」(現在の設定温度を表示し、点滅します)
「V入で設定」(点灯)
- 8 温度設定VまたはHスイッチを押す
「設定 [セット]」「戻る [リセット]」が交互に表示されます。
VまたはHスイッチを押すと1 ずつ表示が加減します。
運転開始時の温度を設定してください。
リセットスイッチを押すと5項に戻ります。
- 9 セットスイッチを押す
時刻入タイマーがセットされ、表示部は次のように「入時刻完了」の表示が出た後、2項に戻ります。
午前10時にセットした場合
「入」「午前」「10:00」「27 (温度設定をした場合)」(点灯)
「入時刻完了」(2秒間点灯)
「入」「午前」「10:00」「27 (温度設定をした場合)」(点灯)
「時刻入タイマー」(点灯)
設定時刻になるとエアコンの運転を設定温度で開始します。
時刻表示も消灯します。
- 10 運転/停止スイッチを押す
タイマーモードを終了します。

お知らせ

- ・設定の途中で「運転/停止」スイッチを押してもタイマーモードを終了し、元の表示に戻ります。
- ・タイマーモードに入ってから数分間スイッチ操作をしないと、タイマーモードを終了し、元の状態に戻ります。
- ・時刻入タイマーと、簡易タイマー又は時刻切タイマーが併用設定している場合は、時刻入タイマーの温度表示はしません。
- ・時刻入タイマーと、簡易タイマー又は時刻切タイマーが同時に設定された場合は、切タイマー(時刻切タイマー又は簡易タイマー)が優先されます。

タイマー運転のしかた

ウィークリータイマーモード

ウィークリータイマーモードの選択

各曜日ごとに1日4回までの入タイマー又は切タイマー運転ができます。

入タイマーまたは切りタイマーのみで4回のタイマー設定もできます。



1 2・4 3・5

お知らせ

- ・設定の途中または設定終了時に「運転/停止」スイッチを押すとタイマーモードを終了し、元の表示に戻ります。
- ・タイマーモードに入ってから数分間スイッチ操作をしないと、タイマーモードを終了し、元の状態に戻ります。

ウィークリータイマー設定



2・4・6・8・10

3・5・7・9・11・13

月曜日に設定した場合

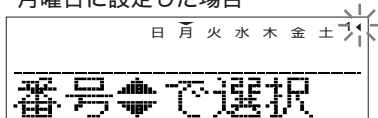

【例】

- 1番目 午前 9:00
- 2番目 午前 12:00
- 3番目 午後 1:00
- 4番目 午後 5:00

入タイマー又は切タイマーのみで4回の設定も可能です。

- 1 タイマースイッチを押す
- 2 スイッチを4回押す
「時刻合わせ」「簡易タイマー」「時刻切タイマー」「時刻入タイマー」「ウィークリータイマー」
- 3 セットスイッチを押す
表示部に「タイマー設定」が表示されます。
- 4 スイッチを押す
下記のモードを下方方向に切り換えます。
「タイマー設定」(タイマーの設定をします)
「休日設定」(設定した曜日を休日にします)
「確認/解除」(タイマー設定を確認し,1回ごとに解除できます)
スイッチを押すと上方方向にモードが切り換わります。
いずれかのモードを選択してください。
- 5 セットスイッチを押す
選択したモードが確定します。

- 1 ウィークリータイマーモードを「タイマー設定」に選択・確定する 上記ウィークリータイマーモードの選択 1～5項

表示部に「日月火水木金土」(は点滅)
「曜日 で設定」と表示します。

- 2 または スイッチを押す
曜日の上の印をタイマー設定する曜日に合わせてください。
を押すと点滅しながら右側に移動し, を押すと左側に移動します。
スイッチを押していくと,「月～金」又は「日～土」(毎日)の上の印が一度に点滅しますので,「月～金」又は「日～土」(毎日)を同一の設定にする場合は,それを選んでください。
「設定 [セット]」「戻る [リセット]」が交互に表示されます。
リセットスイッチを押すとウィークリータイマーモード選択画面に戻り,「タイマー設定」が表示されます。 上記 3項

- 3 セットスイッチを押す
曜日の上の が点灯に変わり,曜日が確定します。
「番号 で設定」表示され,左記の表示になります。

- 4 または スイッチを押す
選択した曜日ごとに,最大4回までのタイマー動作が可能です。設定するタイマー番号を選択してください。1回の設定で,入タイマー又は切タイマーのどちらか一方を設定してください。(左例参照)
を押すと番号の横の印が点滅しながら下に移動し, を押すと上に移動します。
1
2
3
4
リセットスイッチを押すと1項の表示に戻ります。

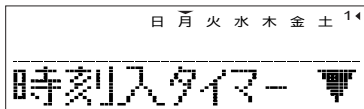

5 セットスイッチを押す

番号の横の◀印が点灯に変わります。
「時刻入タイマー」又は「時刻切タイマー」が表示されます。
ここまでの設定が確定し、左記の表示になります。

6 または スイッチを押す

スイッチを押すと「時刻切タイマー」
スイッチを押すと「時刻入タイマー」が表示されます。
設定する方を選んでください。
リセットスイッチを押すと3項の表示に戻ります。

「時刻切タイマー」を選んだ場合

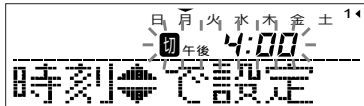

7 セットスイッチを押す

「時刻 で設定」が表示されます。

8 または スイッチを押す

時刻を設定してください。

リセットスイッチを押すと5項の表示に戻ります。

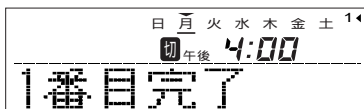

9 セットスイッチを押す

時刻表示が点灯に変わり、設定内容が確定します。
時刻切タイマーの設定をした場合は1番目の設定が完了です。

設定した曜日の下に「_」が点灯(月 月)し、左記の表示が出ます。
11ページの「次の設定とウイークリータイマーモードの終了」に進んでください。

時刻入タイマーの設定をした場合は、「温度設定する」表示が出ますので10項に進んでください。

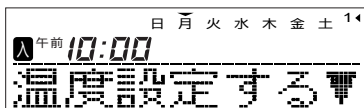

10 または スイッチを押す

「温度設定する」または「温度設定なし」のいずれかを選択してください。

11 セットスイッチを押す

「温度設定なし」を選択した場合は1番目の設定が完了です。

設定した曜日の下に「_」が点灯(月 月)し、左記の表示が出ます。
11ページの「次の設定とウイークリータイマーモードの終了」に進んでください。

「温度設定する」を選択した場合は「Vへで設定」と表示されますので、12項に進んでください。

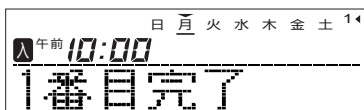

12 温度設定Vまたはへスイッチを押す

「設定 [セット]」「戻る [リセット]」が交互に表示されます。
Vまたはへスイッチを押すと1ずつ表示が加減します。
運転開始時の温度を設定してください。

リセットスイッチを押すと「温度設定する」表示に戻ります。



13 セットスイッチを押す

1番目の設定が完了です。
温度の点滅が点灯に変わり、設定した曜日の下に「_」が点灯(月 月)し、左記の表示が出ます。
11ページの「次の設定とウイークリータイマーモードの終了」に進んでください。



タイマー運転のしかた

次の設定とウィークリータイマーモードの終了

「次設定選択」の表示が出た後、「番号選択」と表示されます。



1 または スイッチを押す

スイッチを押すと下記内容を下方向に切り換えます。

「番号選択」(同じ曜日の次のタイマー番号を選択)

「曜日選択」(次の曜日を選択)

「終了」(タイマーモードの終了)

スイッチを押すと上方向に切り換わります。

いずれかを選択してください。

2 セットスイッチを押す

「番号選択」を選択した場合は「番号 選択」表示になります。

9ページ ウィークリータイマー設定3項以降を繰り返してください。

「曜日選択」を選択した場合は「曜日 で設定」表示になります。

9ページ ウィークリータイマー設定1項以降を繰り返してください。

「終了」を選択した場合はタイマーモードを終了します。

お知らせ

- ・設定の途中または設定終了時に **運転/停止** スイッチを押すとタイマーモードを終了し、元の表示に戻ります。
- ・タイマーモードに入ってから数分間スイッチ操作をしないと、タイマーモードを終了し、元の状態に戻ります。
- ・曜日選択で、既に設定してある曜日を再度選択した場合は、番号表示は設定されている全てが表示されますが、タイマー内容は番号の横に「◀」印がある番号の設定内容が表示されます。このとき、設定をしないおすと新しい設定に変更されます。
- ・同じ日に入時刻と切時刻を同一時刻に設定した場合は、時刻切タイマーとなります。

ウィークリータイマー設定後の表示

- ・設定されている曜日にアンダーラインが付きます。
- ・当日の曜日の上に 印が表示されます。
- ・当日に設定しているタイマー番号は全て点灯し、次に作動する設定番号に◀印が付き、設定時刻が表示されます。
- ・設定番号および設定時刻は順次切り換わり、当日のタイマーが全て作動し終わったら、設定番号および時刻表示は消灯します。

ウィークリータイマー休日設定

設定したタイマー設定を、曜日ごとに一時的に「無効」にする設定ができます。休日設定を解除すれば、再び、設定が有効となります。

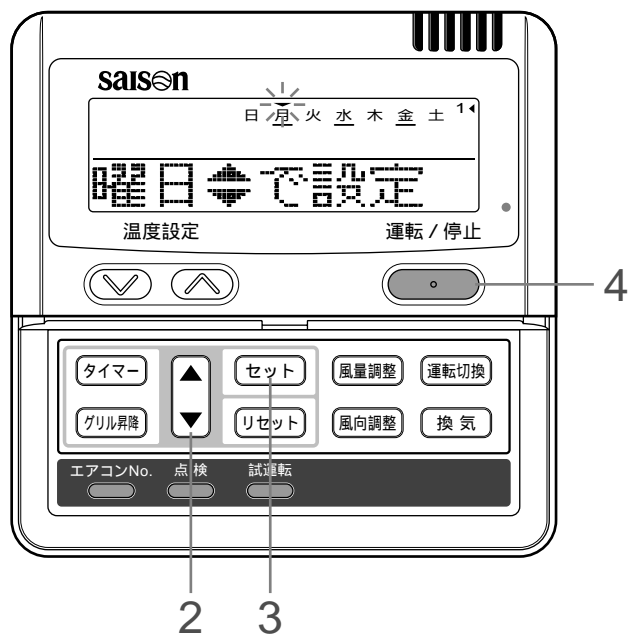

- 1 ウィークリータイマーモードを「休日設定」に選択・確定する ➡ 9ページ ウィークリータイマーモードの選択 1～5項

表示部に「日 月 火 水 木 金 土」(は点滅)
「曜日 で設定」
と表示します。

- 2 または スイッチを押す

曜日の上の 印をタイマー休日設定する曜日に合わせてください。
を押すと点滅しながら右側に移動し、 を押すと左側に移動します。
スイッチを押していくと、「月～金」又は「日～土」(毎日)の上の
印が一度に点滅しますので、「月～金」又は「日～土」(毎日)の設
定を一度に休日にする場合は、それを選んでください。
「設定 セット」「戻る リセット」が交互に表示されます。
リセットスイッチを押すとウィークリータイマーモード選択画面に戻
り、「休日設定」が表示されます。

- 3 セットスイッチを押す

曜日の上の が点灯に変わり、休日曜日の()が点灯し、下記の表
示が出ます。休日設定完了後、1項に戻ります。続けて、休日設定す
る場合は、2～3項を繰り返してください。

「日(月)火 水 木 金 土」(点灯)
「休日設定完了」(2秒間点灯)

「日(月)火 水 木 金 土」(点灯)
「曜日 で設定」(点灯)

お知らせ

タイマーの設定をしていない曜日を選択した場合は「設定なし」を2
秒間点灯したあと、1項の表示に戻ります。

- 4 運転/停止スイッチを押す

タイマーモードを終了します。

休日設定の解除

- 1 ウィークリータイマーモードを「休日設定」に選択・確定する ➡ 9ページ ウィークリータイマーモードの選択 1～5項

- 2 または スイッチを押す

曜日の上の 印をタイマー休日解除する曜日に合わせてください。
一旦休日に設定した曜日を選択してください。

- 3 セットスイッチを押す

()表示が消灯し、下記の表示になります。休日解除完了後、1項
に戻ります。続けて、休日解除設定する場合は、2～3項を繰り返して
ください。

「日 月 火 水 木 金 土」(点灯)
「休日解除」(2秒間点灯)

「日 月 火 水 木 金 土」(点灯)
「曜日 で設定」(点灯)

- 4 運転/停止スイッチを押す

タイマーモードを終了します。

お知らせ

- ・設定の途中または設定終了時に [運転/停止] スイッチを押すとタイマーモードを終了し、元の表示に戻ります。
- ・タイマーモードに入ってから数分間スイッチ操作をしないと、タイマーモードを終了し、元の状態に戻ります。

タイマー運転のしかた

ウィークリータイマーの設定確認

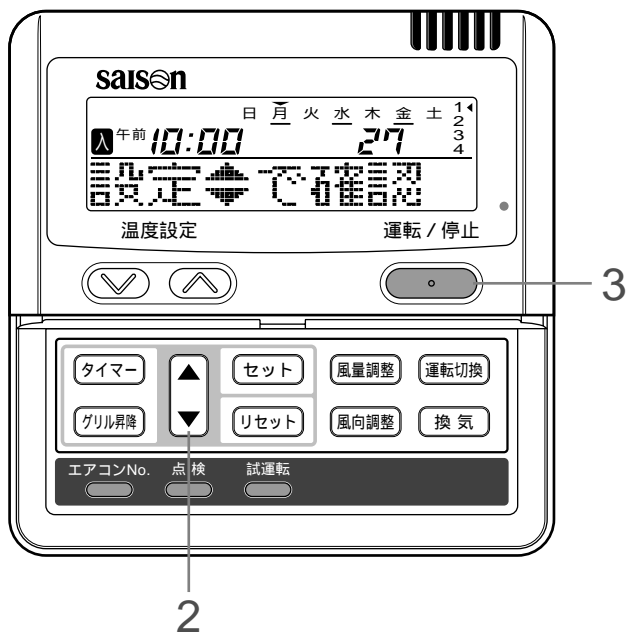

- 1 ウィークリータイマーモードを「確認/解除」に選択・確定する ⑨ページ ウィークリータイマーモードの選択 1～5項
左記表示となり、設定してある曜日の、最も早い設定番号の設定内容を表示します。(但し、設定がない場合、「設定なし」という表示ができるか、又は表示が変わりません。)
- 2 または スイッチを押す
設定してある内容が曜日および設定番号順に表示されます。
スイッチを押すと、曜日は日曜日から順に表示し、設定番号の若い順に表示されます。
スイッチを押すと逆の順に表示します。
「解除」 「セット」 「戻る」 「リセット」 が交互に表示されます。
- 3 運転/停止スイッチを押す
タイマーモードを終了します。

ウィークリータイマーの解除

ウィークリータイマー設定の、各曜日および設定番号ごとに解除することができます。
全曜日すべてを一括解除する場合は、「タイマー解除モード」14ページをご覧ください。

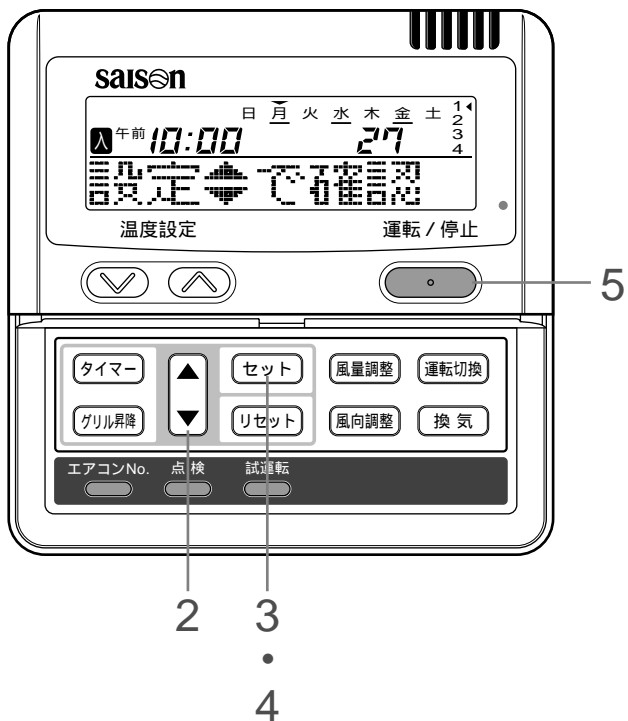

- 1 ウィークリータイマーモードを「確認/解除」に選択・確定する ⑨ページ ウィークリータイマーモードの選択 1～5項
左記表示となり、設定してある曜日の、最も早い設定番号の設定内容を表示します。
- 2 または スイッチを押す
設定してある内容が曜日および設定番号順に表示されます。
スイッチを押すと、曜日は日曜日から順に表示し、設定番号の若い順に表示されます。
スイッチを押すと逆の順に表示します。
ウィークリータイマーを解除する曜日と設定番号を選択してください。
「解除」 「セット」 「戻る」 「リセット」 が交互に表示されます。
リセットスイッチを押すと「確認/解除」表示に戻ります。
- 3 セットスイッチを押す
「解除しますか?」と表示されます。
リセットスイッチを押すと1回前の画面に戻り、「設定 で確認」を表示します。
- 4 セットスイッチを押す
「解除しました」と表示され、表示していた設定が消えて、解除されます。
「設定 で確認」表示に戻ります。
続けて、解除する場合は、2～4項を繰り返してください。
- 5 運転/停止スイッチを押す
タイマーモードを終了します。

お知らせ

- ・設定の途中または設定終了時に「運転/停止」スイッチを押すとタイマーモードを終了し、元の表示に戻ります。
- ・タイマーモードに入ってから数分間スイッチ操作をしないと、タイマーモードを終了し、元の状態に戻ります。



2・4 3・5・6

- 1 タイマースイッチを押す
タイマーモードに入ります。
「現在の曜日」と「現在時刻」が表示され、その後の手順が下記の順に自動的に表示されます。
「項目」で選択、「**セット**」で決定、「時刻合わせ」
- 2 スイッチを5回押す
「時刻合わせ」
「簡易タイマー」 (1回)
「時刻切タイマー」 (2回)
「時刻入タイマー」 (3回)
「ウィークリータイマー」 (4回)
「タイマー解除」 (5回)
- 3 セットスイッチを押す
タイマー解除モードに入ります。
- 4 または スイッチを押す
解除したいモードを選びます。
スイッチを押すと下記のタイマーモードが下方向に切り換わります。
「簡易タイマー」
「時刻切タイマー」
「時刻入タイマー」
「ウィークリータイマー」(全曜日の解除)
スイッチを押すと上方向に表示が切り換わります。
リセットスイッチを押すとタイマーモード選択画面に戻り、「タイマー解除」が表示されます。 2項

「簡易タイマー」「時刻切タイマー」「時刻入タイマー」を選択した場合

5 セットスイッチを押す

選択したタイマーモードの内容が、下記のように表示されます。(但し、設定がない場合、「設定なし」という表示がでるか、又はセットスイッチを押しても4項の表示から変わりません。)

「時刻入タイマー」を選んだ場合の表示例

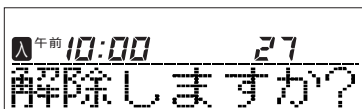

解除を止める場合は、リセットスイッチを押すと「時刻入タイマー」表示に戻ります。(上記 4項)

6 セットスイッチを押す

タイマー表示部が消灯し「解除しました」と2秒間点灯後「簡易タイマー」表示に戻ります。(上記 4項)
続けて、解除する場合は、4～6項を繰り返してください。

お知らせ

- ・設定の途中または設定終了時に **運転/停止** スイッチを押すとタイマーモードを終了し、元の表示に戻ります。
- ・タイマーモードに入ってから数分間スイッチ操作をしないと、タイマーモードを終了し、元の状態に戻ります。

「ウィークリータイマー」を選択した場合
下記操作で、全曜日の設定が解除されます。
各曜日の設定ごとに解除する場合は、「ウィークリータイマーの解除」13ページをご覧ください。

5 セットスイッチを押す

下記の表示になります。
(但し、設定がない場合、「設定なし」という表示がでるか、又はセットスイッチを押しても4項の表示から変わりません。)

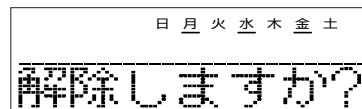

解除を止める場合は、リセットスイッチを押すと「ウィークリータイマー」表示に戻ります。(上記 4項)

6 セットスイッチを押す

曜日表示部が消灯し「解除しました」と2秒間点灯後「簡易タイマー」表示に戻ります。(上記 4項)
この操作で全曜日の設定が解除されます。

7 運転/停止スイッチを押す

タイマーモードを終了します。

静音運転のしかた

静音モード

静音モードの設定により、室外ユニットの騒音を抑える静音運転を行います。
設定した入時刻に静音運転を開始し、設定時間経過後に静音運転を停止します。
静音モードに設定すると、静音モードを解除するまで、毎日同一時刻に静音運転・停止を繰り返します。

静音モードの設定

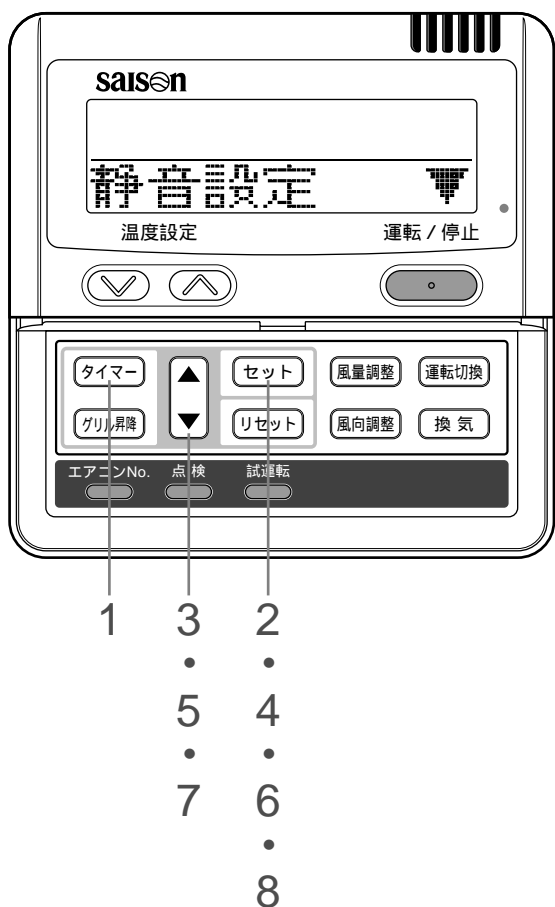

静音モード（設定）の解除

2項で「静音解除」を選択し、セットスイッチを押すと静音設定を解除し、静音モードを終了します。

「解除しました」と表示されます。

お知らせ

・静音モードに設定した後、設定時刻になると次の表示が3秒間出たあと、元の表示に戻ります。

入時刻になったとき：「静音モード開始」

切時間になったとき：「静音モード終了」

・設定の途中で「運転/停止」スイッチを押すと静音モードを終了し、元の表示に戻ります。設定が完了していない場合は、無効となりますので、ご注意ください。

1 タイマーモードで現在曜日と現在時刻を合わせる

➡ 6ページ 1～7項

2 セットスイッチを3秒以上押す

静音モードに入り、表示部に下記の表示が出ます。

「項目」で選択（1秒間点灯）

「**セット**」で決定（1秒間点灯）

「静音設定」または「静音解除」（点灯）

3 または スイッチを押す

スイッチを押すと「静音解除」
スイッチを押すと「静音設定」が表示されます。
「静音設定」を選択してください。

リセットスイッチを押すと元の表示に戻ります。

4 セットスイッチを押す

下記の設定表示が出ます。

「入」「午後」「5:00」（点滅）

「時刻」で設定（点灯）



5 または スイッチを押す

入時刻を設定してください。

・「時」を合わせる

または スイッチを長く押し続けると「時」表示が1時間単位で切り換わり、離すと止まります。

・「分」を合わせる

または スイッチを押すと10分ずつ表示が加減します。

「設定 **セット**」「戻る **リセット**」が交互に表示されます。
リセットスイッチを押すと「静音設定」表示に戻ります。

6 セットスイッチを押す

入時刻が確定し、下記の表示が出ます。

「入」「午後」「5:00」（点滅）

「入時刻完了」（2秒間点灯）

「2時間後切」（点滅）

「時間」で設定（点灯）



7 または スイッチを押す

切時間を選択してください。

を押すと2時間ずつ設定時間が増え、

「2時間後切」「4時間後切」「22時間後切」「24時間後切」の順に切り換わります。

を押すと2時間ずつ減っていきます。

「設定 **セット**」「戻る **リセット**」が交互に表示されます。
リセットスイッチを押すと「入時刻設定」表示に戻ります。

8 セットスイッチを押す

設定内容が確定し、セット内容が表示されます。
「設定完了」と表示され、静音設定を終了します。

設定表示は消灯し、元の表示に戻ります。

グリル昇降のしかた〔ラクリーナパネル（グリル昇降付を使用の場合）〕

- △ **注意** 操作をするときは、吸込グリル動作範囲内に人がいないこと、物が無いことを確認のうえ行ってください。吸込グリルがあたるとケガをしたり、物が破損する原因になることがあります。
- △ **注意** 吸込グリル動作中に、吸込グリルやワイヤなどに触れないでください。吸込グリルがぶつかったり、ワイヤが巻きついたりしてケガの原因になることがあります。
- △ **注意** ワイヤは折り曲げたり、タバコなどの火に触れないでください。ワイヤ断線により、吸込グリルやエアフィルタが落下し、ケガの原因になることがあります。

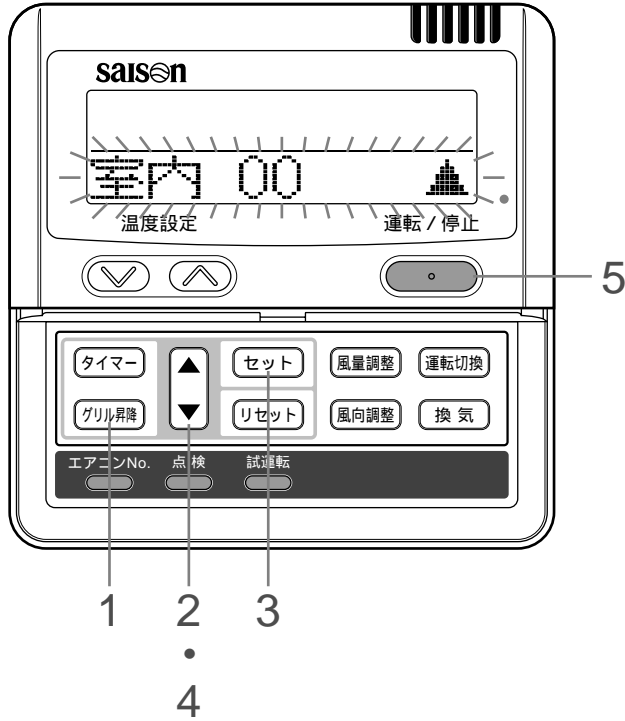

1 グリル昇降スイッチを押す

グリル昇降モードに入り、次の表示をします。4項へ進んでください。



下記表示がでた場合は、グリル昇降させるユニットを選択します。2項へ進んでください。

「室内機選択」(1秒間)

「**セット**」で決定(1秒間)

「室内00」(点滅)

運転中のエアコンは自動的に停止します。センターモードで運転中のユニットは次のスイッチ操作で停止します。

2 または スイッチを押す

グリル昇降させるユニットを選択してください。

[例]

「室内 00」 「室内 01」 「室内 02」
「室内 02の1」 「室内 02の2」 「全台」

接続室内ユニット全台を同時に昇降する場合は、「全台」を選択してください。

3 セットスイッチを1回押す

選択した室内ユニットが確定し、次の表示をします。

「室内01」(選択したユニットを2秒間表示)

「 で昇降する」

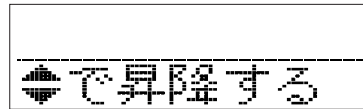

この状態で、もう1度セットスイッチを押すと、次ページの降下長設定モードとなります。降下長を設定しない場合は、リセットスイッチを1回押すと、上記表示にもどります。

4 スイッチを押す

を押すと吸込グリルが所定の位置まで降下して、自動的に停止します。

降下を途中で止めるときは を押してください。

吸込グリルの収納

スイッチを押す

5 運転/停止スイッチを押す

グリル昇降モードを終了し、エアコン停止状態となります。

グリル昇降スイッチを押したときに「操作無効です」という表示がでる場合がありますが故障ではありません。ラクリーナパネルを使用していない場合は、本表示がでます。

操作の途中で **運転/停止** スイッチを押すとグリル昇降モードを終了し、元の表示に戻ります。

お願い

- ・吸込グリル降下中以外のときに子リモコンまたはセンターコンソールなどのオプションから運転操作をした場合、そのエアコンは運転になりますのでご注意ください。(リモコン表示は変わりません)
- ・停止中に吸込グリルを無理に引き下げないでください。モータやワイヤ破損の原因になることがあります。
- ・暖房時、上記1項のグリル昇降スイッチを押した場合、約40秒間室内送風機が回り続けることがありますのでご注意ください。

お知らせ

- ・親子接続されているエアコンの場合、子リモコンではグリル昇降操作はできません。
- ・グリル昇降モード中は次のスイッチ以外は操作無効です。「グリル昇降」「**セット**」「**リセット**」「**運転/停止**」「**エアコン**」
- ・吸込グリルが所定の位置に停止したときワイヤ(2本)が最大8cmぐらいたるみ、吸込グリルが傾くことがありますが、収納時に自動補正します。
- ・収納位置を補正するとき大きな音がしますが、故障ではありません。

吸込グリル降下長の設定

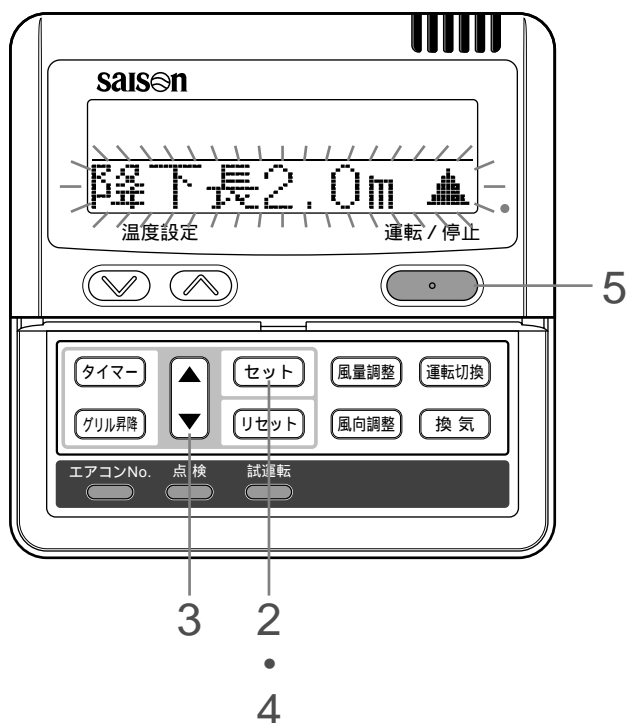

1 グリル昇降スイッチを押す

「 で昇降する」が表示されている状態にします。
 「室内 00」(点滅)表示がでた場合は、室内ユニット番号をえらびセットスイッチを押してください。 (P.16 ページ 1~3項)

2 セットスイッチを押す

「降下長設定 」と表示されます。
 続いて、「降下長2.0m」(現在の降下長)が点滅します。(左記)

3 または スイッチを押す

0.1m単位で増減します。降下長さを設定してください。
 又は スイッチを長く押し続けると早送りになります。
 降下長の範囲は最小0.0m。最大値はご使用のパネルの最大値となります。
 ・この時点で降下長の設定を終了する場合はリセットスイッチを押してください。1項の「 で昇降する」に戻ります。

4 セットスイッチを押す

降下長が確定し、設定値を2秒間表示したあと「 で昇降する」に戻ります。

5 運転/停止スイッチを押す

グリル昇降モードを終了し、エアコン停止状態となります。

お知らせ

- ・エアコン選択のときに「全台 」を選択した場合は、全台同一の降下長を設定できます。
- ・昇降長設定モード中は次のスイッチ以外は操作無効です。
 「グリル昇降」「」「セット」「リセット」「運転/停止」「エアコン 」

設定の途中で「 運転/停止」スイッチを押すとグリル昇降モードを終了し、元の表示に戻ります。設定が完了していない場合は、無効となりますので、ご注意ください。

風向調整のしかた

風向調整スイッチによる調節 (オートスイング機能のある室内ユニットの場合)

スイングルーバを動かすときは

「風向調整」スイッチを押し、表示を「スイング 」又は「 風向自動」表示に切換えます。



スイング 又は 風向自動

暖房準備中のスイングルーバの動き

「暖房準備中」の表示が出ているときは、スイングルーバは自動的に水平位置になります。



暖房準備が終わり通常の運転に切り換わると、スイングルーバの位置は設定位置に戻ります。

スイングルーバの位置を固定するとき

ルーバがスイングしているときに、「風向調整」スイッチを1回押すと、4方向の停止位置が順番に表示されます。ルーバの表示がご希望の位置にきたときに、「風向調整」スイッチを押しします。表示が「停止」に変わり、ルーバ位置が固定されます。

お勧めのルーバ固定位置

冷房・除湿	選択	1
	選択	2
暖房	選択	3
	選択	4

この位置で固定される場合は、縦ルーバを左右に振ってください。(FDE, FDK, FDTSの場合)

お願い

- ・スイングルーバを手で無理に動かしますと破損する場合がありますので、手では動かさないでください。
- ・冷房運転時は長時間下吹きにしないでください。サイドパネルに露が付き滴下することがあります。(FDEの場合)

換気運転のしかた（換気機能を取付けている場合）

換気機器を「換気非連動」に設定した場合、エアコンの運転/停止とは無関係に、換気機器のみの運転/停止ができます。換気機器を「換気連動」に設定した場合、エアコンの運転/停止と連動して、換気機器が運転します。



換気非連動運転を行うとき

1 換気スイッチを押す

「換気」が表示され、換気運転が始まります。

停止 もう一度換気スイッチを押す

お知らせ

・換気機器を接続していない場合は、換気スイッチを押しても操作はできません

換気連動運転を行うとき

1 運転/停止スイッチを押す

換気機器が接続されている場合は自動的に換気運転します。「換気」が表示されます。

停止 もう一度運転/停止スイッチを押す

お知らせ

・換気スイッチを押しても操作は無効です。（「操作無効です」を表示）

快適にお使いいただくために

フィルタの掃除はこまめに

⇒ 23ページ

フィルター清掃表示（サイン）が表示したとき、冷房および暖房シーズンが終わったときには掃除をしてください。

フィルタが目詰まりすると...

- ・冷・暖房効果が落ちます。また、電気のむだづかい、運転音も大きくなります。
- ・故障の原因になります。
- ・冷房時には水滴が落ちることがあります。

室内・室外ユニットの吸込口や吹出口をふさがないでエアコンに無理がかかって故障の原因になることがあります。

室内の温度は適温に

冷やしすぎ、暖めすぎは健康に良くありません。また、電気のむだづかいになります。

直射日光やすき間風を入れない

冷房のときは直射日光をブラインドやカーテンで遮りましょう。窓や出入口は換気するとき以外は閉めましょう。

風向調節をじょうずに

風を長時間直接肌にあてないでください。小動物や植物にも風が直接あたらないようにしてください。

暖房時に足もとが寒いときは

天井が高く足もとまで温風が循環しにくい場合はサーキュレータのご使用をお勧めします。詳しくは販売店にご相談ください。

雷が鳴り、落雷のおそれがあるときは運転を止めて電源をOFFに

エアコンの故障の原因になることがあります。

ご使用方法 ワイヤレスリモコン

運転のしかた

- お願い**
- ・シーズンの初めや長時間停止後に運転するときは、エアコンを保護するため運転開始の12時間前に電源スイッチを入(ON)にしてください。(クランクケースに通電され、圧縮機を温めます) また、シーズン中は電源スイッチを切らないでください。(圧縮機の停止中にクランクケースヒータに通電し、圧縮機を温めて、液冷媒寝込みによる圧縮機の故障を防止します)
 - 【使用していない室内ユニットの電源スイッチも切らずに「ON」のままにしておいてください。
同一系統内の一部の室内ユニット電源をOFFにすると、その室内ユニットから水漏れ(ドレン水のオーバーフロー)が発生します。】
 - ・リモコンのボタン操作は、ゆっくりと確実に行ってください。
 - ・節電のため、シーズンオフには電源スイッチを切ってください。(電源スイッチを入れたままですと、クランクケースヒータに通電されたままとなり、運転しなくても電力を消費することになります)

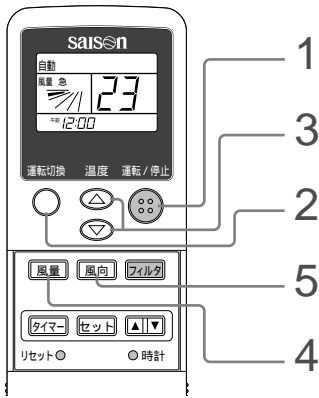

室温セットのめやす

- 冷房.....26～28
- 除湿.....21～24
- 暖房.....22～24
- 送風.....室温セットは不要です

- ・運転モード・温度設定・風量は、停止中でも設定変更できます。
- ・毎日同じ条件(運転モード、設定温度、風量、風向)で運転・停止を繰り返す場合は1の運転・停止操作だけでOK! リモコンには前に設定した条件が表示されます。

1 運転/停止ボタンを押す

エアコン本体の運転表示灯(緑色)が点灯し、運転が始まります。リモコン液晶部に設定状態が表示されます。

2 運転切換ボタンを押す

自動 冷房 除湿 送風 暖房の順に切り換わります。
自動運転は冷暖フリーマルチの場合のみ選択できます。
(冷暖フリーマルチ以外の場合は自動での運転はできません)

3 温度設定ボタンを押す

または を押して室温をセットします。温度は18～30 の範囲で、1 単位で設定できます。

4 風量ボタンを押す

急 強 弱の順に切り換わります。(除湿運転のときは自動設定となります)

5 風向ボタンを押す

効果的な停止位置 [21ページ](#)
 自動運転のとき.....中間
 冷房・除湿運転のとき.....水平
 暖房運転のとき.....下向

停止 運転/停止ボタンを押す

お知らせ

- ・温度設定ボタンを押して設定温度を上げ・下げしていくと運転が止まることがあります。これは温度調節器が働いたためであり、故障ではありません。
- ・冷房時(暖房時)、室温が設定温度以下(以上)でも快適な室温を保つため冷房(暖房)運転に入ることがありますが故障ではありません。
- ・除湿運転のときの風量は、室温に応じて自動的に強、弱、停止を繰り返します。風量ボタンによる風量の調節はできません。
- ・冷暖フリーマルチは運転中に運転モード(「冷房」「暖房」または「暖房」「冷房」)を切り換えますと、3分間風量が弱となります。
- ・自動運転の場合は、設定温度と室温との差に応じて「冷房」「暖房」を自動的に切り換え、室温を一定に保ちます。
(冷暖フリーマルチの場合)

お願い

- ・冷房(除湿)、暖房運転を選択したとき、他の室内ユニットが異なった運転モードで運転している場合は選択した運転モードが点滅し、送風運転になります。運転モードを同一にしてください。
(冷暖フリーマルチは冷房・暖房の異なる運転モードで運転が可能です)
- ・ひんぱんな「運転」「停止」をしないでください。
- ・リモコンボタンを押すときは先のとがったものなどを使用しないでください。

現在時刻の合わせ方

タイマーは、現在時刻を基準にセットされます。時刻を正しく合わせてください。

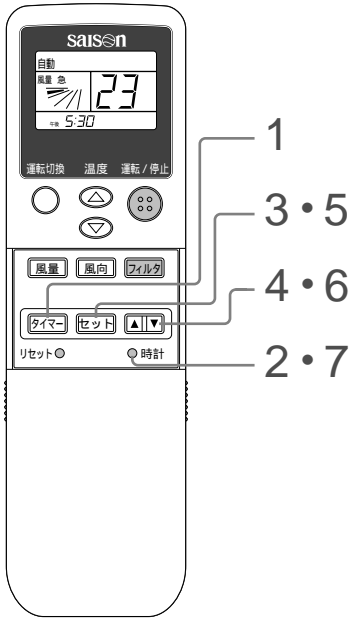

〔例〕午後5時30分の合わせ方

- 1 タイマーボタンを押して現在時刻のみ表示させる
(現在時刻のみ表示させているときは関係ありません)
入タイマー時刻または、切タイマー時刻が表示されていると、現在時刻は設定できません。
- 2 時計スイッチを押す
ボールペンの先などで押してください。午前または午後表示が点滅し、現在時刻が設定できます。
- 3 セットボタンを押す
時表示が点滅します。
- 4 時・分ボタン(または)を押して午後5： - - に合わせる
または を押すたびに

午前12	午前1...	午前11	
午後11	...	午後1	午後12

の順に点滅しながら切り換わります。 は増加、 は減少方向に順次切り換わります。
- 5 セットボタンを押す
分表示が点滅します。
- 6 時・分ボタン(または)を押して午後5：30に合わせる
または を押すたびに

00	01	...	58	59
----	----	-----	----	----

の順に点滅しながら切り換わります。 は増加、 は減少方向に順次切り換わります。
- 7 時計スイッチを押す
時刻表示の点滅が点灯に変わり、セットが完了します。(15秒以内に必ず押してください)

お知らせ

- ・「午前、午後」、「時」、「分」の点滅は各ボタンを押したあと15秒間です。この間に時刻のセットをしてください。
- ・点滅中に時・分ボタンを押し続けると早送り、または早戻しになります。

切タイマーの使い方

セット時刻に運転を停止します。

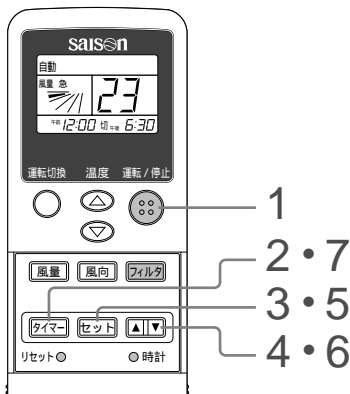

時刻変更

タイマー運転途中でセット時刻を変更したい場合は新しいセット時刻に従い再びタイマー運転を行います。

解除

- ・タイマーボタンをゆっくりと2回押すと、切タイマー表示が消え、タイマー運転が解除され通常運転になります。
- ・タイマー運転中に運転/停止ボタンを押すとエアコンは停止となり、タイマー表示灯は消灯しタイマー運転は解除されます。

〔例〕午後6時30分に停止させたい場合

停止中の場合は

- 1 運転/停止ボタンを押す
- 2 タイマーボタンを押して切タイマー時刻を表示させる
(表示されるまで何回か押してください)
 - ・電池を入れたあと、初めて切タイマー時刻を表示させると午後10：00が表示されます。
 - ・エアコンのタイマー/点検表示灯が点灯します。
- 3 セットボタンを押す
時表示が点滅します。
- 4 時・分ボタン(または)を押して午後6： - - に合わせる
- 5 セットボタンを押す
分表示が点滅します。
- 6 時・分ボタン(または)を押して午後6：30に合わせる
- 7 タイマーボタンを押す
 - ・時刻表示の点滅が点灯に変わり、セットが完了します。(15秒以内に必ず押してください)
 - ・午後6時30分になるとタイマー表示が消灯し、エアコンが停止します。

入タイマーの使い方

セット時刻に運転を開始します。

〔例〕午前8時30分に運転させたい場合

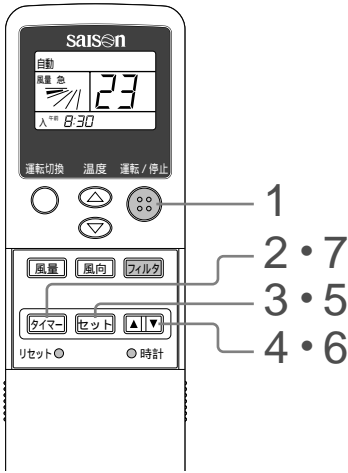

時刻変更

タイマー運転途中でセット時刻を変更したい場合は新しいセット時刻に従い再びタイマー運転を行います。

解除

・タイマーボタンをゆっくりと3回押すと、入タイマー表示が消え、タイマー運転が解除され通常運転になります。

停止中の場合は

1 運転/停止ボタンを押す

2 タイマーボタンを押して入タイマー時刻を表示させる

(表示されるまで何回か押してください)

- ・電池を入れたあと、初めて入タイマー時刻を表示させると午前6:00が表示されます。
- ・エアコンのタイマー/点検表示灯が点灯します。

3 セットボタンを押す

時表示が点滅します。

4 時・分ボタン(または)を押して午前8: - - に合わせる

5 セットボタンを押す

分表示が点滅します。

6 時・分ボタン(または)を押して午前8:30に合わせる

7 タイマーボタンを押す

- ・時刻表示の点滅が点灯に変わりセットが完了します。(15秒以内に必ず押してください)
- ・午前8時30分になるとタイマー表示が消灯し、エアコンが開始します。

プログラムタイマーの使い方

プログラムタイマーは、切タイマーと入タイマーを組み合わせると1日2作動(切1回,入1回の2作動)のタイマー運転ができます。一度プログラムタイマーをセットすると毎日同一時刻に運転・停止ができます。上記に従って切タイマーと入タイマーのセットをしてください。

解除

- ・タイマーボタンを押すと、入タイマー表示および切タイマー表示が消え、タイマー運転が解除されて通常運転になります。
- ・タイマー運転中または待機中に運転/停止ボタンを押すとエアコンは停止となり、タイマー表示灯は消灯し、タイマー運転は解除されます。

時刻変更

タイマー運転途中でセット時刻を変更したい場合は新しいセット時刻に従い再びタイマー運転を行います。

お知らせ

「入」と「切」のセット時刻を同一にすると毎日セットした時刻での「切」タイマー運転となります。

風向調節のしかた

上下の調節

シングルルーバを動かすときは

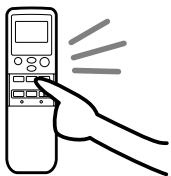

運転/停止ボタンを押してから「風向」ボタンを押してください。
・シングルルーバが上下に連続して動き、表示も動きます。

お知らせ

シングルルーバの動きと表示の動きは一致しませんが、異常ではありません。

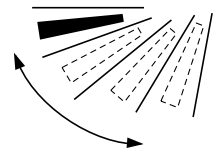

表示が連続して動く

特定の位置で固定したいときは

動いているオートスイング表示を見て固定したい位置に表示がきたとき「風向」ボタンを押してください。

- ・オートスイング表示がその位置に停止し、続いてシングルルーバが停止し固定されます。

お知らせ

オートスイング表示はボタンを押すと即時に停止し、シングルルーバは遅れて停止しますが、異常ではありません。(オートスイング表示と、エアコンのルーバ動作の速さは、同一ではありません)

暖房準備中のシングルルーバの動き



水平位置

「暖房準備」の表示が出ているときは、シングルルーバは自動的に水平位置になります。(リモコンの表示は設定位置のままです)

暖房準備が終わり通常の運転に切り換わると、シングルルーバの位置は設定位置に戻ります。

お願い

冷房運転時は長時間下吹きにしないでください。サイドパネルに露が付き滴下することがあります。(FDEの場合)

お勧めの吹出位置(固定の場合)

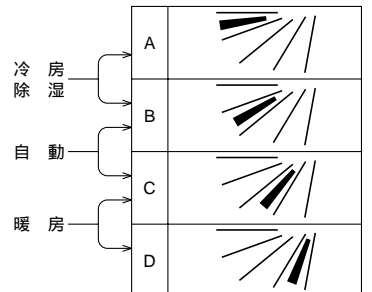

D位置で固定する場合は、縦ルーバを必ず左右に振ってください。(FDEN)

フィルタ自動昇降のしかた(ラクリーナパネル(フィルタ自動昇降付を使用の場合))

- △注意 操作をするときは、吸込グリル動作範囲内に人がいないこと、物が無いことを確認のうえ行ってください。吸込グリルがあたるとケガをしたり、物が破損する原因になることがあります。
- △注意 吸込グリル動作中に、吸込グリルやワイヤなどに触れないでください。吸込グリルがぶつかったり、ワイヤが巻きついたりしてケガの原因になることがあります。
- △注意 ワイヤは折り曲げたり、タバコなどの火に触れないでください。ワイヤ断線により、吸込グリルやエアフィルタが落下し、ケガの原因になることがあります。

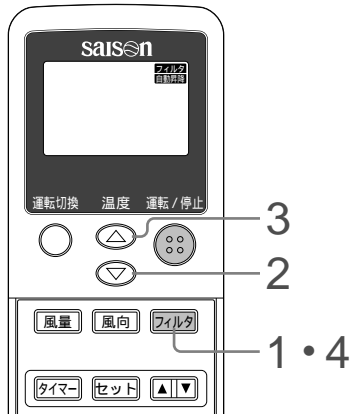

- 1 フィルタボタンを押す(1秒以上押し続けてください)
「フィルタ自動昇降」を表示します。(左図の状態)本体表示部タイマー/点検表示灯がラクリーナモード表示(ON1秒, OFF2秒の連続点滅)をします。
・エアコンが運転中の場合はエアコンの運転は自動的に停止します。
- 2 フィルタ上昇, 下降ボタン を押す
吸込グリルが所定の位置まで下がって自動的に停止します。
下降途中で止めるときは, を押してください。
・エアフィルタを掃除してください。
- 3 フィルタ上昇, 下降ボタン を押す
吸込グリルが一旦パネルに収納されたあと2回上下に動いて収納位置の補正をしてから停止します。
上昇途中で止めるときは, を押してください。
- 4 フィルタボタンを押す(1秒以上押し続けてください)
フィルタ自動昇降モードが解除され, 停止状態の表示に戻ります。

お願い

- ・停止中に吸込グリルを無理に引き下げないでください。モーターやワイヤ破損の原因になることがあります。
- ・暖房時, 右記1項のフィルタボタンを押した場合, 約40秒間室内送風機が回り続けることがありますのでご注意ください。

お知らせ

- ・吸込グリルが所定の位置に停止したとき, 吸込グリルが傾くことがありますが, 収納時に自動補正します。
- ・収納位置を補正するとき大きな音が出ますが, 故障ではありません。
- ・自動停止位置は, 天井面から200 / 160 / 130cmのいずれかに設定できます。お買い上げの販売店にご相談ください。
- ・リモコン複数台制御の場合(ツイン・トリプル等)は, 1回の操作で各ユニットが動作します。

快適にお使いいただくために

18ページをご覧ください。

お手入れのしかた

エアフィルタの掃除

経済的な冷暖房を行うためにエアフィルタの掃除は定期的に行ってください。

- △注意 掃除をする時は必ず運転を停止して、電源スイッチを切ってください。内部でファンが高速回転しており、ケガの原因になることがあります。
- △注意 エアフィルタの取付・取外しに脚立等を使用する場合は、しっかり固定してください。落下・転倒などにより、ケガの原因になることがあります。

外しかた（ラクリーナパネル用以外）

各タイプのエアフィルタは次に示すそれぞれの手順にしたがって、フィルタを取り外してください。

天井埋込形（FDT）

1. 吸込みグリルの切欠部（左右2ヶ所）に指をかけて吸込グリルを下に開けてください。
2. フィルタ下部のフック部（左右2ヶ所）を下記のように指でつまみ、少し上に押し上げながら手前に引いてください。

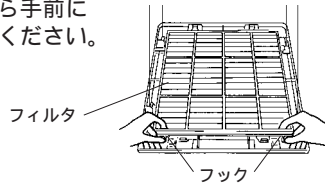
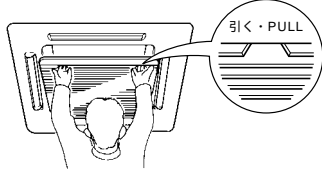

2方向吹出し天井埋込形（FDTW）

1. 吸込みパネルの片側（ピンA側）を上押ししてください。
2. ピンAからパネルを外してください。
3. ピンB側を外し、パネルを取外してください。
4. エアフィルタのつまみを内側に押し、ツメの部分を変コン本体から外して、エアフィルタを外してください。

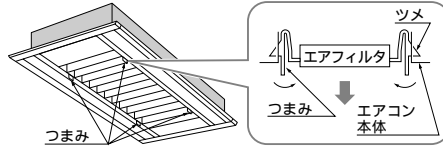
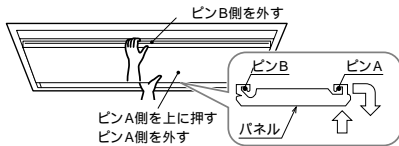

天吊形（FDE・FDEN）

1. 吸込グリルのレバーを後方（→の方向）にスライドさせ下に開けてください。
2. 吸込グリルを押えながらフィルタを押し、ツメから外し、下に引抜いてください。

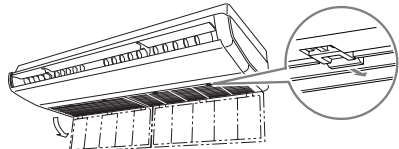

収納時はレバーを前方へ「カチッ」と音がするまで押し止めてください。

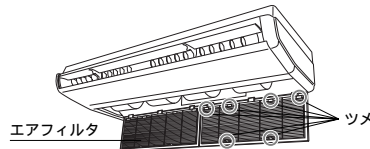

装着時は、フィルタを吸込グリルのツメにはめ込んでください。

天埋カセテリア形（FDR）

1. 吸込グリルのレバーを矢印（→）の方向にスライドさせ、下に開けてください。
2. エアフィルタを、少し上に押し上げながら、吸込グリルの左右のつめから外し、引き抜いてください。

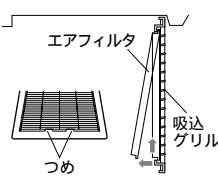
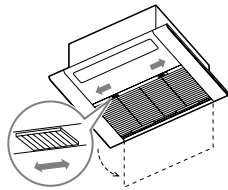

1. 吸込パネルを上押ししてください。
2. そのまま外側に引くと吸込パネルがピンより外れますので下に開けてください。
3. フックを回転させて波型フィルタをフック側から外してください。
4. 平フィルタを中央へスライドさせて外してください。

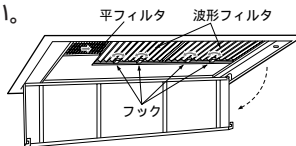
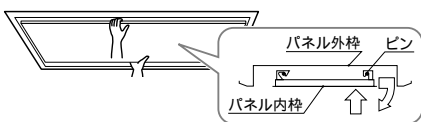

床置形ローボーイタイプ（露出）（FDFL）

前面パネルを外し、ユニットの下側からエアフィルタを抜き出してください。

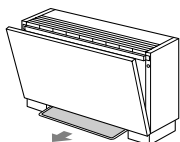

床置形ローボーイタイプ（隠蔽）（FDPU）

ユニットの下側からエアフィルタを抜き出してください。

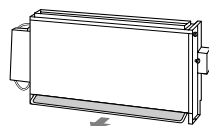

壁掛形（FDK28～45）

1. 吸込グリルを手前に引き上げてください。左右側面の凹部に手をかけ手前に引き上げますと約60°開いた状態で静止します。
2. エアフィルタの取っ手を軽くつまんで上に少し上げ、手前に取り出してください。

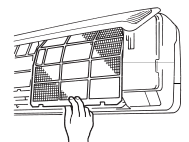
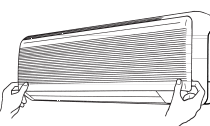

1方向吹出し天井埋込形（FDTS）

1. 吸込グリルのレバーを矢印（→）の方向にスライドさせ、下に開けてください。
2. エアフィルタを、少し上に押し上げながら、吸込グリルの左右のつめから外し、引き抜いてください。

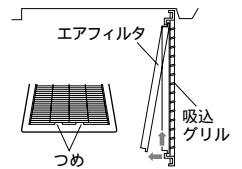
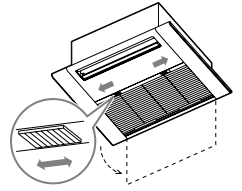

1. 吸込グリルのレバーを矢印（→）の方向にスライドさせ下に開けてください。

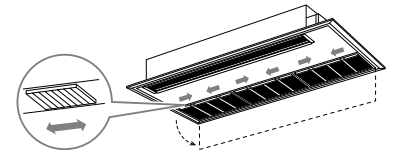

2. エアフィルタを後方に押し、手前のひっ掛け部を外してから手前にずらして外してください。

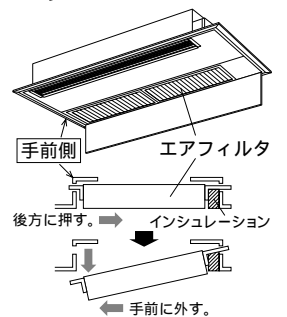

高静圧ダクト形（FDU） 中静圧ダクト形（FDUM）

エアフィルタはエアコン設置時に取付けられますので、お買い上げの販売店から取外し方、掃除方法の説明をお受けください。

天吊耐油形（FDES）

エアフィルタを矢印（←）の方向にスライドさせて引き抜いてください。

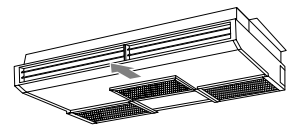

壁掛形（FDK71, FDKヒータ付）

エアフィルタの下の取手部に指を入れてつまんで、下に引き抜いてください。

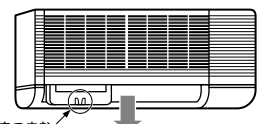

この部分をつまむ
注)吹出ルーバの一番下向き位置は水平から約70～75度です。

床置形システムパッケージ (FDWU)

1. ダクトユニットのプレフィルタ扉に付いているラッチロックのボタンを押してロックを外してください。

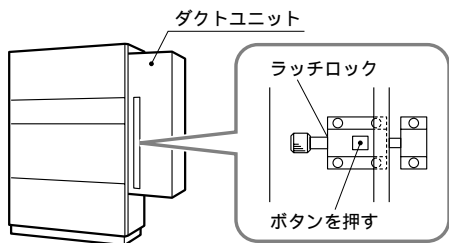

2. プレフィルタ扉を開けて、フィルタ枠をつまんで矢印の方向に引き出してください。(エアフィルタとフィルタ枠は一体になっています)

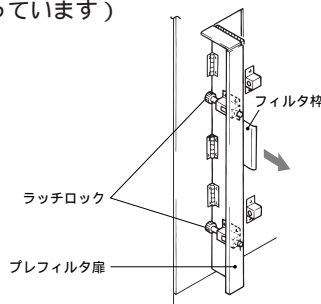

設備用パッケージ (FDAS)

1. 吸込グリルの上部を手前に引いてください。P224, 280形は吸込グリルを取り外してください。
2. エアフィルタとフィルタ枠は一体になっています。フィルタ枠をつまんで矢印の方向に引き出してください。

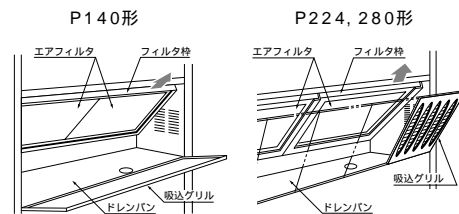

外気処理ユニット (SAF)

排気側フィルタ (洗浄再生可能)

排気側フィルタは掃除・洗浄すれば再使用できます。点検蓋の止めネジ(4本)を外し、フィルタ本体を手前に引き出してください。

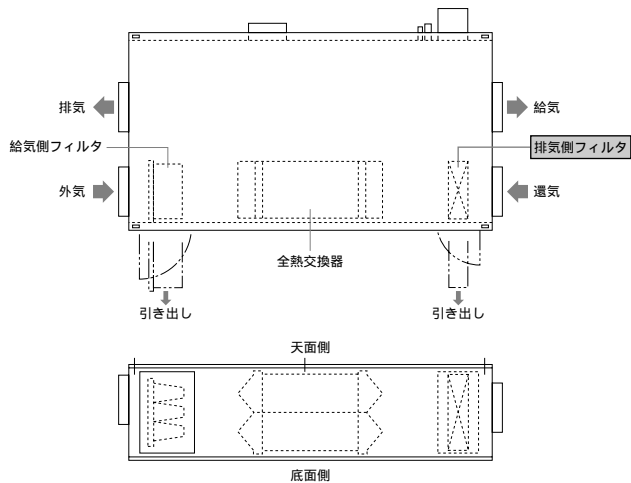

給気側フィルタ (洗浄再生不可)

給気側フィルタ(高性能フィルタ)は掃除・洗浄しても再使用できません。汚れがひどい場合は、お取り替えください。(運転めやす時間: 3000時間) 詳細は販売店にご相談ください。なお、全熱交換器は排気側フィルタおよび給気側フィルタを使用することにより、目詰まりすることはありません。このため、全熱交換器は特別な場合を除き掃除の必要はありません。

掃除のしかた

1. 水で洗い流して掃除をします。汚れが少ないときは、軽くはたくか、クリーナでも掃除ができます。汚れがひどいときは、ぬるま湯(30位)に中性洗剤を溶かし、ゆすぎ洗ったあと、水で洗剤をよく洗い落としてください。FDESの場合は市販の油污れ用液体洗剤(「銅やアルミには使用不可」と表示されている洗剤はさけてください)で汚れを落とし、水で洗剤をよく洗い落としてください。
2. エアフィルタを乾かしてから本体に取り付け、フィルタリセットスイッチを押します。ラクリーナパネルの場合はグリル昇降スイッチの操作で自動リセットされます。

お願い

- ・直射日光にあてたり、火であぶって乾かさないうでください。フィルタが損傷します。
- ・エアフィルタを外したままで運転しないでください。エアコンの故障の原因になります。
- ・外気処理ユニット(SAF)はエアフィルタを入れ忘れますと全熱交換器にゴミが詰まり、性能低下の原因となりますので必ず装着してから運転してください。
- ・万一破損した場合は販売店にご相談ください。

本体のお手入れ

- ・柔らかい布でからぶきして掃除してください。汚れのひどいときは、ぬるま湯に溶かした中性洗剤でふき取ったあと、清水で洗剤をふき取ってください。

シーズンの終わり

- ・電源スイッチを必ず切ってください。エアコンは停止中でも数十ワットの電力を消費しています。
- ・エアフィルタの掃除をして取り付けておいてください。
- ・室内および室外ユニットの掃除をして汚れを落としてください。

シーズンの初め

- ・室内・室外ユニットの吸込口や吹出口のまわりに風の障害になる物が無い確認してください。
- ・エアフィルタの点検をしてください。汚れていたら掃除をして取り付けてください。
- ・運転開始の12時間前に電源スイッチを入れてください。

故障かな？

サービスをお申しつけになる前に次のことをお調べください。

まったく運転しない

電源スイッチがOFFになっていませんか。

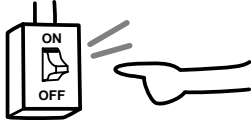

停電またはヒューズ切れではありませんか。

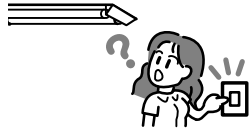

ラクリーナパネルの吸込グリルが下がっていませんか。フィルタ自動昇降モードになっていませんか。吸込グリルを収納させてから運転してください。

漏電しゃ断器が作動していませんか。

危険です。すぐ電源を切ってお買い上げの販売店にご連絡ください。

受信部に日光や強い照明光があたっていませんか。(ワイヤレス機)

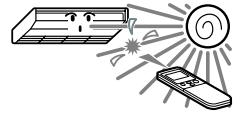

冷えや暖まりが悪い

エアフィルタが目詰まりしていませんか。

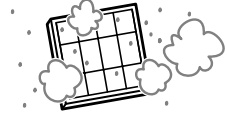

シングルーバが水平ではありませんか。(暖房時)シングルーバが水平ですと風が床面まで届きません。



風の吸込口や吹出口に障害物はありませんか。



冷えが悪い

- ・お部屋に直射日光があたっていませんか。
- ・お部屋の中に思わぬ熱源がありませんか。
- ・室内の人数が多すぎませんか。

暖房時に風が出ない

暖房準備中ではありませんか。☞ 28ページ



以上のことをお調べいただいても正常に運転しないとき、また次のようなときにはエアコンの運転を止めてお買い上げの販売店にご連絡ください。
 ・ヒューズやブレーカがたびたび切れるとき。・冷房・除湿運転中、水が漏れるとき。・運轉動作や運轉音に異常があるとき。・点検表示灯が点滅したとき。

これは故障ではありません。

水が流れるような音がする。	運轉開始時、運轉途中での圧縮機の発停時および運轉停止時「シュルシュル」「ゴボゴボ」という音が出ることがありますが、これは冷媒の流れる音です。	運轉時に室外ユニットの送風機が回っていない。	除霜運轉や外気温が高いときの暖房運轉では送風機を止める機能が働きます。また、冷房運轉でも外気温が低くなると運轉する送風機の数も自動的に制御する機能が働きます。 お願い 停止していても急に送風機が運轉することがありますので、指や棒等を入れないでください。
停止中の室内ユニットから「シュー」「ゴボゴボ」という音が出る。	エアコンが自動的に制御を行っている音です。	「ピシ、ピシ」という音がする。	温風により樹脂部品等が伸縮する際に発生する音です。
吹き出す風がおお。	室内ユニットから吹き出す風がおおることがありますが、これはエアコンの内部に付いたタバコ、化粧品、家具などのおいです。	運轉停止又は除霜運轉時に「シュ」という音がする。	エアコン内部にある冷媒切換弁が作動する時に発生する音です。
運轉中に室内ユニットから白い霧が出る。	飲食店等で油類を多く使う場所でご使用になると、運轉中に吹出口から白い霧が吹き出すことがあります。このようなときには販売店にご相談のうえ、熱交換器を洗浄してください。	ラクリーナパネルの吸込グリル下降・上昇動作中にカクン・カクン音がする。	ワイヤが糸巻に巻かれる音です。
冷房運轉中に送風運轉に切り換わった。	室内熱交換器の着霜防止のため、自動的に送風運轉に切り換わりますが、まもなく冷房運轉に戻ります。	ラクリーナパネルの吸込グリル収納時にゴト・ゴト音がする。	ワイヤのたるみを取り除く動作中に出る音です。約20秒で終わります。
暖房運轉中に運轉を停止しても室内送風機が止まらない。	補助ヒータの余熱を取るため、停止後約40秒間室内送風機が回り続けることがあります。 お願い 電源を切るときは、送風機が停止してから切ってください。	電源スイッチを入れただけで運轉が開始した。	停電補償が有効に設定されている場合は、停電または、電源スイッチを切る前の状態で、復電後運轉を開始します。 ☞ 28ページ
停止直後に再運轉ができない。	運轉を停止してから3分間は運轉/停止スイッチを押して「運轉」にしても冷房・除湿・暖房運轉はできません。これは圧縮機を保護する回路が働いているためです。(この間は送風運轉となります)	設定温度が変わらない。(設定温度表示が点滅する)	温度設定が固定されていると、スイッチを押しても設定温度は変わりません。 ☞ 28ページ
除湿運轉中風が出ない。また風量切換ができない。	除湿運轉中は冷やしすぎと、湿度の上昇を防ぐため、送風機は自動的に風量弱、停止を繰り返します。	運轉中に運轉モードを切り換えた場合風量が弱くなった(冷暖フリーマルチの場合)	運轉中に運轉モードを「冷房」「暖房」または「暖房」「冷房」に切り換えますと、3分間風量弱となります。
シングルーバが勝手に動く。	電源スイッチを入れた時、1回オートシングルしますが、異常ではありません。また「暖房準備」が表示されているときは、自動的にシングルーバが水平になります。	リモコン操作をしても本体表示部の点検表示灯が点滅するだけで運轉しない。(ワイヤレス機)	センター表示ではありませんか。別売のセンターコンソール等で制御している場合は、リモコンによる運轉操作はできません。
暖房運轉中に室外ユニットから水や湯気が出る。	これは室外ユニットに付いた霜を取る(除霜運轉)ときに出るものです。		
リモコンの運轉モードが点滅している。(冷房・除湿・暖房の場合)	室内ユニットの運轉モードが異なった場合に点滅し、送風運轉となります。同じ運轉モードで使用するか、他のユニットの運轉を停止してください。(冷暖フリーマルチは冷房・暖房の異なる運轉モードで運轉が可能です)		

点検表示 , フィルタサイン , エアコン , 運転待機中表示 , バックアップ運転表示について

ワイヤードリモコン

点検表示灯(赤色)が点滅したときは

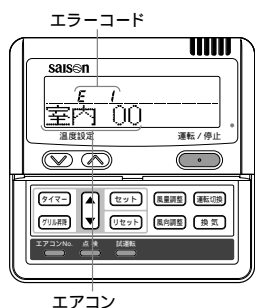

エアコンに異常が起きるとエアコンが停止します。

同時に点検表示灯が赤色で点滅し、入タイマー表示部にエラーコードが、表示部に下記の表示が出ます。

「室内00」「保護停止中」(2秒ずつ点灯)

(エアコン)

エアコン 表示のしかた

エアコン スイッチ操作により、接続されているエアコン および異常履歴のあるユニットのエラーコードを表示します。

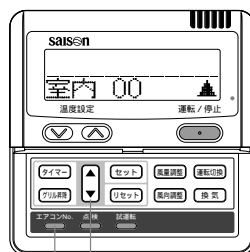

1 エアコン スイッチを押す

エアコン 表示モードになり、接続されているエアコン の最も若いエアコン を表示します。その他の表示は全て消灯します。

・10秒間何も操作しないと元の表示に戻ります。

2 スイッチを押す

エアコン を若い 順に表示していき、過去に異常のあるエアコンのときにはエラーコードを表示します。

スイッチを押すと、逆に表示していきま

お知らせ

- ・ユニット の表示は、エアコンの運転中、停止中、異常停止中いずれの場合でもできます。
- ・「エアコン」「」「」スイッチ以外の操作はできません。

運転待機中表示について

シーズンの初めや、長時間停止後に運転を開始した場合、運転/停止スイッチを押すと、「運転待機中」表示を数秒間表示した後、運転表示になることがあります。この場合、エアコンは停止のままとなりますが、故障ではありません。時間の経過により、通常運転可能となりますので、しばらくお待ちください。

運転待機中

バックアップ運転表示がでたときは

「バックアップ運転」表示が出た場合、点検が必要ですのでお買い上げの販売店にご相談ください。エアコン運転中は5秒おきに1秒間表示します。

バックアップ運転

室内ユニットの複数台使用時の異常表示

接続しているエアコン全てが異常の場合

初期にはエアコン の最も若いエアコンの表示をします。

他のエアコンの異常内容は、下記の手順により確認ができます。

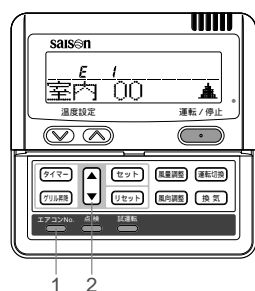

1 エアコン スイッチを押す

エアコン 表示モードになります。

・10秒間何も操作しないと元の表示に戻ります。

2 スイッチを押す

エアコン およびエラーコードを若い 順に表示します。

スイッチを押すと、逆に表示していきま

接続しているエアコンの一部のエアコンに、異常がある場合

異常のあるエアコンの運転のみが停止します。

リモコンには運転中のエアコンの表示が出ます。

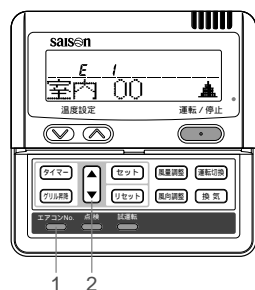

1 エアコン スイッチを押す

エアコン 表示モードになります。

・10秒間何も操作しないと元の表示に戻ります。

2 スイッチを押す

エアコン を若い 順に表示していき、異常のあるエアコンのときにはエラーコードを表示します。

スイッチを押すと、逆に表示していきま

お知らせ

- ・異常表示中に運転/停止スイッチを1回押すと、異常表示が消灯し停止状態の表示になります。
- 再度運転/停止スイッチを押すと、異常表示が出ます。

フィルター清掃表示が出たときは



エアフィルタの清掃時期をお知らせするため室内ユニットの延べ運転時間が設定時間に達すると「フィルター清掃」表示が出ます。

エアフィルタの清掃をしてください。

☞ 23ページ

フィルター清掃表示は表示部に表示され、エアコン運転中は5秒おきに1秒間表示します。停止中は常時点灯表示します。

清掃が終わったら

1 リセットスイッチを押す

延べ運転時間がリセットされ、フィルター清掃表示が消えます。

点検表示, フィルタサイン, エアコン, 運転待機中表示について

ワイヤレスリモコン

天吊形 (FDEN)

タイマー/点検表示灯(黄色)が短点滅(0.5秒点灯, 0.5秒消灯)したときは

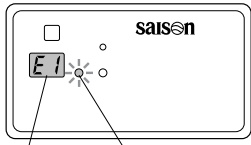

点検モニター タイマー/点検表示灯

- エアコンに異常が起きています。
- ・タイマー/点検表示灯の点滅(0.5秒点灯, 0.5秒消灯)と同時にエアコンは停止します。
 - ・本体の点検モニター部にアドレス および点検コードが表示されます。
 - ・モニター表示は, 表示時間が経過すると消灯します。
 - ・モニター部に表示がでていない場合は, リモコン操作又は, バックアップスイッチを押してください。
- 「アドレス および点検コード」「故障の様子」「エアコンのタイプ」「ユニットの形式名」等をお買い上げの販売店にご連絡ください。
- ・運転/停止ボタンを押し, 停止にしてください。

タイマー/点検表示灯(黄色)が長点滅(2秒点灯, 1秒消灯)したときは

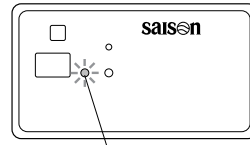

タイマー/点検表示灯

エアフィルタの清掃時期をお知らせするため室内ユニットの延べ運転時間が設定時間に達するとタイマー/点検表示灯が長点滅(2秒点灯, 1秒消灯)します。

エアフィルタの清掃をしてください。
☞ 23ページ

- ・エアフィルタの清掃が終わったら, リモコンのフィルタボタンを押し, フィルタリセットしてください。(フィルタボタンは1秒以上押し続けてください)

天井埋込形 (FDT)

タイマー/点検表示灯(黄色)が短点滅(0.5秒点灯, 0.5秒消灯)したときは

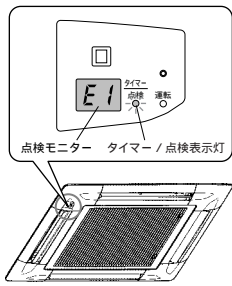

点検モニター タイマー/点検表示灯

- エアコンに異常が起きています。
- ・タイマー/点検表示灯の点滅(0.5秒点灯, 0.5秒消灯)と同時にエアコンは停止します。
 - ・本体の点検モニター部にアドレス および点検コードが表示されます。
 - ・モニター表示は, 表示時間が経過すると消灯します。
 - ・モニター部に表示がでていない場合は, リモコン操作又は, バックアップスイッチを押してください。
- 「アドレス および点検コード」「故障の様子」「エアコンのタイプ」「ユニットの形式名」等をお買い上げの販売店にご連絡ください。
- ・運転/停止ボタンを押し, 停止にしてください。

タイマー/点検表示灯(黄色)が長点滅(2秒点灯, 1秒消灯)したときは

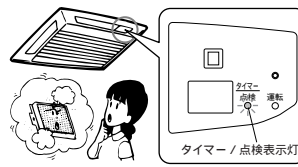

タイマー/点検表示灯

エアフィルタの清掃時期をお知らせするため室内ユニットの延べ運転時間が設定時間に達するとタイマー/点検表示灯が長点滅(2秒点灯, 1秒消灯)します。

エアフィルタの清掃をしてください。
☞ 23ページ

- ・エアフィルタの清掃が終わったら, リモコンのフィルタボタンを押し, フィルタリセットしてください。(フィルタボタンは1秒以上押し続けてください)

バックアップスイッチの使い方

リモコンの電池切れ, 紛失および故障時に本体表示部のバックアップスイッチで応急的にエアコンの運転/停止ができます。

天吊形 (FDEN)

天井埋込形 (FDT)

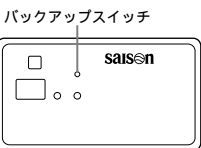

バックアップスイッチ

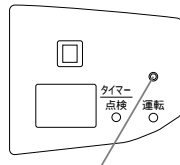

バックアップスイッチ

運転/停止

バックアップスイッチを押してから2秒以内にスイッチから手を離してください。
運転を開始します。
もう一度押すと停止します。

吸込グリルの収納

(フィルタ自動昇降付を使用の場合)
バックアップスイッチを押してから2秒以降にスイッチから手を離してください。
・吸込グリルが上昇し, ユニット本体に収納されます。

設定内容

運転モード...自動 風量切換.....急 タイマー.....連続
設定温度.....23 オートスイング...停止(水平)

お願い

冷暖フリーマルチ以外の機種でバックアップスイッチにて運転を開始すると, 送風運転となる場合がありますが, これは他のユニットと運転モードが異なるために起こります。応急的な場合を除き, リモコンにて運転を開始するよう, お願いします。

暖房準備について

「暖房準備」は次の場合に表示します

- リモコン表示部の「暖房準備」は次のような場合に表示します。
ワイヤレス機の場合は本体表示部の運転/点検表示灯が緑色の点滅をします。
ワイヤードリモコンは「暖房準備中」表示と、運転表示が交互に表示されます。
- ・暖房運転開始のとき
冷風の吹出防止のため暖房運転開始時の室内温度に応じて室内の送風が停止の状態になります。約2～7分お待ちになれば自動的に通常の暖房運転に切り換わります。
 - ・除霜運転中（暖房運転時）のとき
室外ユニットに霜が付きやすい条件になると自動的に約1時間に5～10分間暖房運転を停止（室内・外ユニットとも送風停止）し、除霜運転を行います。除霜運転終了後は自動的に通常の暖房運転に切り換わります。

暖房運転について

- ・ヒートポンプ式暖房
冷媒の動きによって室外の空気中に含まれている熱をくみ上げて室内を暖房するしくみをヒートポンプ式暖房といえます。
- ・除霜運転
ヒートポンプ式エアコンで暖房する場合、室外の温度が下がってくると室外ユニットの熱交換器に霜が付きそのままでは暖房効果が下がりますので、自動的に除霜運転に切り換えて霜を取ります。この間室内および室外ユニットの送風を停止し「暖房準備」を表示します。
- ・外気温度と暖房能力
ヒートポンプ式エアコンでは外気温度が下がるにつれて暖房能力は低下します。暖房能力が不足の場合は他の暖房機を併用してください。
- ・室内温度が上がるまでの時間
ヒートポンプ式エアコンはお部屋全体を暖める温風循環方式ですから室温が上がるまで多少時間がかかります。特に寒い朝などには早めに運転を開始してください。
- ・暖房時に室温調節器が働いたとき
室内の温度が上がり室温調節器が働いたときは自動的に弱風になります。室温が下がると自動的に通常の暖房運転に切り換わります。

停電補償について ワイヤードリモコン

お知らせ

リモコンには停電補償の機能がついており、停電補償を有効とすることができます。（工場出荷時は無効に設定されています）お買い上げの販売店にご相談ください。

- 停電補償とは
- ・停電または電源スイッチを切った後、電源が復帰した際に、停電前のリモコン設定状態で自動的に運転を再開する機能です。停電前にエアコンが停止していた場合は、復電後停止となります。
 - ・ただし下記内容についてはリモコンにより再設定が必要です。
タイマー設定...キャンセルされます。但し、ウィークリタイマー設定は、休日設定で復帰します。
オートスイング（機能のあるリモコン）...水平位置で停止します。

お願い

停電補償を有効に設定してある場合は、必ず運転を停止してから電源スイッチを切ってください。（運転のまま電源スイッチを切ると、電源スイッチ入と同時に室内ユニットのファンが回ります。また、電源スイッチ入の約3分後に室外ユニットが運転します。）

スイッチ操作禁止設定について ワイヤードリモコン

お知らせ

下記のスイッチ操作を禁止にする設定ができます。禁止に設定した場合、スイッチを押すと、「操作無効です」と表示され、元の状態に戻ります。設定については、お買い上げの販売店にご相談ください。

- 運転/停止スイッチ
- 温度設定スイッチ
- 風向調整スイッチ
- 運転切換スイッチ
- 風量調整スイッチ
- タイマースイッチ

据え付け・移設・点検整備について

エアコンを安全で快適にご使用いただくため次のことをご確認ください。
工事は販売店に依頼し、お客様ご自身ではなさないでください。

据付場所

風通しの良い場所に据え付けられていますか？
障害物があると能力低下や運転音増大のもとになります。
冷・温風や運転音が近隣の迷惑になっていませんか？

電気工事

- △注意 アース工事を行ってください。
アース線は、ガス管、水道管、避雷針、電話のアース線に接続しないでください。アースが不完全な場合は、感電の原因になることがあります。
- △注意 設置場所によっては漏電ブレーカーの取り付けが必要です。
漏電ブレーカーが取り付けられていないと感電の原因になることがあります。

電気工事・アース工事資格のある人が、電気設備技術基準にしたがって工事をしてください。

- エアコン専用の配線になっていますか？
リモコンスイッチの取り付けは正しく行われていますか？
 - ・露出配線の場合、付属のネジで固定してありますか？
 - ・リモコンコードの固定は付属のリモコンコードクランプを使用していますか？
 - ・お客様の手の届かない高さに取り付けられていますか？

転居や移設のとき

- △警告 エアコンを移動再設置する場合は、販売店または専門業者にご相談ください。
据え付けに不備があると水漏れや感電、火災などの原因になります。なお、取り外しや再据え付けには工事費がかかります。

点検整備について

ご使用状況や周囲の環境によっても変わりますが、エアコンを3年程度ご使用になりますと内部が汚れ能力が低下することがありますので、通常のお手入れとは別に点検整備が必要です。お買い上げの販売店とご相談のうえ保守契約（有料）をされるようお勧めします。

電気ヒータの取り付けに際して

電気ヒータについて

- △警告 ヒータレス機に電気ヒータを取り付けられる場合は、弊社純正品を必ず使用してください。
純正品の購入については、本機お買い上げの販売店にご相談ください。

取り付けについて

- △警告 電気ヒータの取り付けは専門の知識・技術を必要としますので、お買い上げの販売店にご依頼ください。
誤った取り付けをされますと感電、火災などにつながるおそれがありますので特にご注意ください。

消防署への届出について

- お願い 本機が下記のいずれかに該当するような場合、電気ヒータの取り付けを計画されるお客様は、あらかじめその旨所轄消防署長に届け出て審査を受けなければならないよう各市町村の火災予防条例で決められています。所轄の消防署にご相談され所定の手続きをしてください。

- 届出の必要な場合
 1. 風道（ダクト）を使用する場合。
 2. 劇場、映画館、演芸場、観覧場、公会堂、集会場、カフェ、キャバレー、ナイトクラブ、遊技場、ダンスホールなどで使用する場合。
 3. 最大消費熱量が69.8kW以上になる場合。
- （注）上記「届出の必要な場合」は、各市町村の火災予防条例により異なる場合がありますので、所轄の消防署にお問い合わせください。

電気ヒータについてお願い

電気ヒータ用ヒューズが働いた場合は、必ずお買い上げの販売店に点検整備をご依頼ください。電気ヒータ用ヒューズは、万一の異常時に火災等の災害を防止する重要な保護装置です。

運転範囲

- お願い 次の運転範囲でお使いください。この範囲外で運転しますと、保護装置が働き運転できないことがあります。

区分	条件	室内温度は...	室外温度は...	室内湿度は...
冷房運転 除湿運転		約21～32	約-5～43	約80%以下 高い湿度で長時間運転するとエアコンの表面に露が付いて水滴が落ちたり、吹出口から煙のような霧が吹き出すことがあります。
		約21 以下で長時間運転しますと機械に霜が付き、冷房・除湿運転ができないことがあります。		
暖房運転		約27 以下	約-15～21（5,6馬力） 約-20～21（8～48馬力） 外気温が低くなると暖房能力が低下し、暖まりにくくなります。	

保証とアフターサービスについて

保証について（保証期間は、納入日から起算して1年間です。）

この製品には保証書が付いています。

- ・保証書はお買い上げの販売店で所定事項を記入しお渡ししますので、記載内容をご確認の上、大切に保管してください。
- ・保証期間中、万一故障した時は、お買い上げの販売店または指定のサービス店にご連絡ください。保証書の記載事項に基づいて1年間は無償修理致します。（保証期間経過後の修理は有償になります。）保証期間中でも有償になる場合がありますので、保証書をよくお読みください。
- ・良好な状態で長く安心してご使用いただくために、お客様の行う日常点検（フィルタ清掃など）以外に専門技術者による定期的な保守点検を実施してください。標準的な保守点検の、「点検周期」および定期点検に伴う「保全周期」[主要部品の交換・修理実施周期]は、表-1を目安にされると便利です。また、代表的「消耗部品」の例を表-2に示します。なお、保守点検の内容は契約会社によって若干異なる場合がありますので、契約時によくご確認ください。

機器予防保全の目安

保全周期は保証期間を示しているものではありませんのでご注意ください。

下記は、以下のご使用条件の場合です。

頻繁な発停のない、通常のご使用状態であること。

製品の運転時間は、10時間/日、2,500時間/年と仮定しています。

また、下記の項目に適合する時には、「保全周期」および「交換周期」の短縮を考慮する必要があります。

温度・湿度の高い場所あるいはその変化の激しい場所でご使用される場合。

電源（電圧、周波数、波形歪み等）や負荷変動が大きい場所でご使用される場合。

振動、衝撃が多い場所に設置されご使用される場合。

塵埃、塩分、亜硫酸ガスおよび硫化水素などの有害ガス・オイルミスト等良くない雰囲気でご使用される場合。

表-1.「点検周期」及び「保全周期」の一覧表

主要部品名	点検周期	保全周期 [交換又は修理]	主要部品名	点検周期	保全周期 [交換又は修理]
圧縮機	1年	20,000時間	膨張弁	1年	20,000時間
モータ (ファン、ルーバ、ドレンポンプなど)		20,000時間	バルブ (電磁弁、四方弁など)		20,000時間
ベアリング		15,000時間	センサー (サーミスター、圧力センサーなど)		5年
電子基板類		25,000時間	ドレンパン		8年

注(1) 本表は主要部品を示します。詳細は保守点検契約に基づいて確認してください。この保全期間は、製品を長く安心してご使用いただくために、保全行為が生じるまでの目安期間を示していますので、適切な保全設計（保守点検費用の予算化など）のためにお役立てください。

・定期点検実施の場合でも予期できない突発的偶発故障が発生する事があります。この場合、保証期間外での故障修理は有償扱いとなります。

補修用部品の保有期間について

このエアコンの補修用部品の最低保有期間は、製造打ち切り後9年間となっています。この期間は経済産業省の指導によるものですが、当社はこの基準により補修用部品を調達した上修理によって性能を維持できる場合は、お客様のご要望により有償修理を実施致します。

消耗部品の交換周期目安

交換周期は保証期間を示しているものではありませんのでご注意ください。

表-2. 消耗部品の「交換周期」一覧表

主要部品名	点検周期	交換周期	主要部品名	点検周期	交換周期
ロングライフフィルター	1年	5年	ヒューズ	1年	8年
高性能フィルター		1年	加湿器エレメント		5年
ファンベルト	1年	3年	クランクケースヒータ		8年

アフターサービスご契約のおすすめ

当社指定のサービス会社と保守契約(有料)いただければ、専門のサービスマンがお客様に代わって保守・点検を致します。万一の故障の時も早期に発見し適切な処置を行う事ができます。

移設および廃棄について

- ・転居などでエアコンを移動再設置する場合は専門の技術が必要ですので、お買い上げの販売店にご相談ください。
- ・エアコンを廃棄される時は冷媒の回収などが必要ですので、お買い上げの販売店にご相談ください。

切り取り線

[アンケート] 下記の1～5につき、該当する項目に 印をご記入ください。

1. お客様の業種 (複数回答)

1 建築・設備業	7 金融・保険業	13 学校・病院・診療所
2 製造業一般	8 不動産業	14 旅館・ホテル
3 百貨店・スーパー等大形店舗	9 運送・倉庫業	15 官公庁・公園
4 中小小売店舗	10 電力・ガス熱供給業	16 家庭・住宅
5 卸売・商社	11 理容・美容業	17 リース業
6 飲食店(含むレストラン・バー)	12 娯楽・遊戯場	18 その他

2. 購入の決定にあたって (複数回答)

1 自分でもよく検討したうえ、決定した	} → 3. 購入理由 (3つまで) (1, 2の時のみ)	1 省エネ
2 自分でも検討はしたが、販売店のすすめに従った		2 省スペース
3 販売店にまかせた		3 デザイン
4 知人・友人からの推薦		4 価格
5 会社の指定		5 低騒音
6 設計事務所または建築会社の推薦		6 操作性

4. 購入形態 (複数回答) → 5. 1 旧製品を買替した理由 (複数回答) → 5. 2 旧製品メーカー (複数回答)

1 新規	1 改築にあわせて	1 三菱重工	} → 5. 3 旧製品の使用年数 (複数回答)
2 買替	2 古くて故障したため	2 三菱電機	
3 買増	3 古くはないが、故障したため	3 ダイキン	
	4 古くなったため	4 日立	
	5 音が大きくなったため	5 東芝	
	6 省エネタイプでないため	6 松下	
	7 有効スペースを得るため	7 三洋	
	8 その他()	8 その他	
			2 5年 6 9年
			3 6年 7 10年
			4 7年 8 11年以上

[自由記入欄] お気づきの点等ございましたらご記入ください。

誠に有難うございました。今後とも三菱重工製品をご愛用賜りますようお願い申し上げます。

サービスをお申しつけになるときは次のことをお買い上げの販売店にご連絡ください

- ・ エアコンのタイプ :
- ・ ユニットの形式名 :
- ・ ご 購 入 日 :
- ・ 異 常 の 内 容 : できるだけ詳しく。点検表示灯が点滅したときは故障記号を...E1 ~
- ・ ご 住 所 :
- ・ ご 氏 名 :
- ・ 電 話 番 号 :
- ・ 訪問ご希望日時 :

お客様メモ

ご購入店名 : _____

電話番号 : _____

担当者 : _____

ご購入日 : _____ 年 _____ 月 _____ 日

お客様ご相談窓口

アフターサービスはお買い上げ店にご依頼ください。なお、転居その他の理由でお買い上げ店にアフターサービスを依頼することができない場合は、下記のお客様相談センターにご相談ください。(電話番号は予告なく変更することがありますのでご了承下さい。)

三菱重工空調システム株式会社 サービス本部

お客様相談センター (修理受付, 部品, 技術相談) フリーダイヤル ☎0120-975-365



冷熱事業本部 〒452-8561 愛知県西春日井郡西枇杷島町旭町3-1

切り取り線

郵便はがき

4 5 2 - 8 5 6 1

愛知県西春日井郡
西枇杷島町旭町3-1

三菱重工業株式会社
冷熱事業本部

業務用空調機
ご愛用者アンケート係 行

誠に恐れ入りますが、切手を貼ってご投函下さい。

この度は、三菱重工の業務用空調機をお買い上げ頂きまして誠に有難うございました。今後の参考にお客様のご意見をお聞かせ願いたく誠にお手数ですが以下の項目にご記入のうえ、切手を貼ってご投函ください。ご返送頂きましたお客様には、粗品を送付させていただきます。

〒□□□□-□□□□	(Tel)	-	-
ご住所	都・道 府・県		
社名・店名			
部 課 名 ご 氏 名			
ご購入の 販 売 店	室内機形式		
据付年月	室外機形式		

メーカー記入欄 □□□□□□-□□□□