

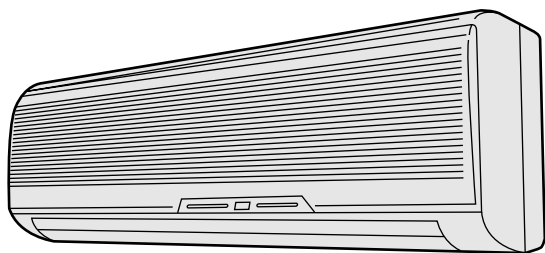

インバータ

ビーバーエアコン 冷暖房兼用形

取扱説明書



SKM22BKZ SKM25BKZ
SKM28BKZ SKM32BKZ
SKM40BKZ

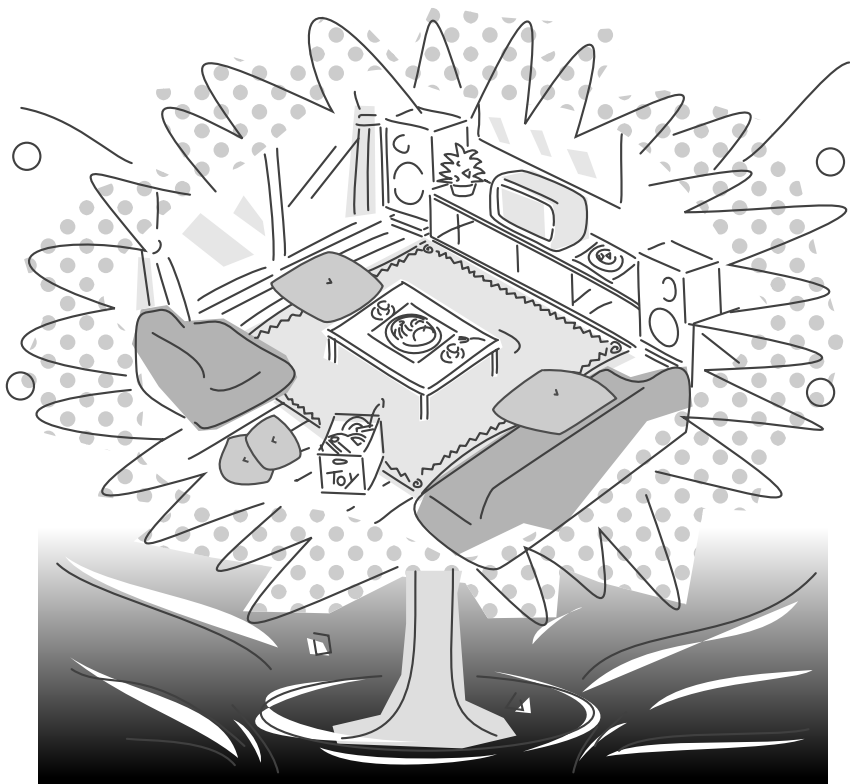

も く じ

運転ガイド(便利な機能)..... 1
安全上のご注意 2
各部のなまえ 5
リモコン各部のなまえ 7

運転の前に

自動運転 8
お好み運転(冷房・暖房・ドライ)...10
風向調節(エアスクロール)...11

運転のしかた

ワープ運転12
ソフト運転13
ドライ運転(愛情・ランドリー)...14
タイマー運転をじょうずに ...15
加湿器運転について19

便利な機能

リモコンの取り扱いについて ...20
マルチエアコンについて21
お手入れのしかた22
快適にお使いいただくために ...23
設置について24

上手な使いかた

サービスを依頼される前に ...25
このようなときはすぐ販売店に ...27
サービスと保証27
仕様と運転範囲28
お客様ご相談窓口のご案内 ...29

困ったときは

このたびは三菱重工ビーバーエアコンをお買い上げいただきましてまことにありがとうございました。

ご使用前にこの取扱説明書を最後までよくお読みいただき正しくお使いください。

この取扱説明書は保証書とともに大切に保管してください。万一ご使用中にわからないことや、故障が生じたとき、きっとお役に立ちます。

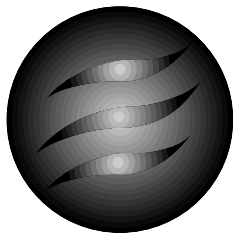

運転ガイド(便利な機能)

そのときに合ったおこのみの運転を上手にお使いください。



自動運転

運転の種類を自動選択!

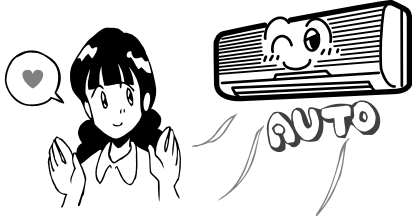

運転開始時の温度に応じて冷房、暖房、ドライのいずれかを自動的に選択して運転を行います。

(☞ 8,9ページ)

ワープ運転

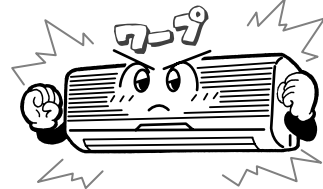

パワーをアップして強力な冷・暖房運転を行います。

(☞ 12ページ)

もっと
かんたんに
エアコンが
使いたいん
だけど



暑い外から
帰ってきたら、
すぐ涼しくなると
嬉しいわ

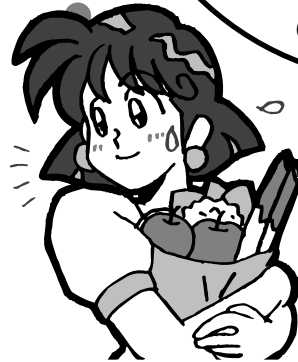

洗濯物が
早く乾かせない
かしら

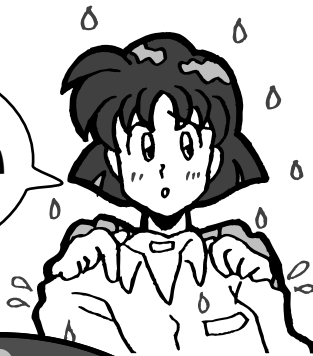

お部屋の
すみずみまで
暖かくな
らない
かなあ...



ランドリドライ運転

洗濯物の補助乾燥に!



雨の日など、洗濯物をお部屋の中で乾かすときの補助乾燥にご利用ください。

(☞ 14,15ページ)

エアスクロール運転

快適ゾーンを拡大!

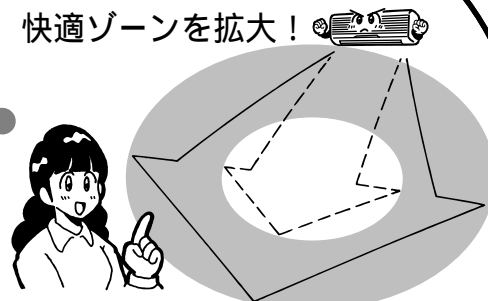

暖房時は温風を床面にとどめ快適ゾーンを拡大、冷房時は自然の風に近い感覚の風を作ります。

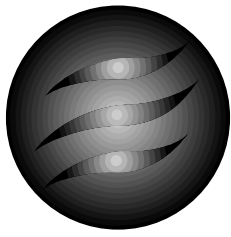

(☞ 11ページ)





安全上のご注意

ご使用前に、この「安全上のご注意」をよくお読みのうえ正しくお使いください。

ここに示した注意事項は、いずれも安全に関する重要な内容を記載していますので、必ず守ってください。

 警告	誤った取り扱いをしたときに死亡や重傷などの重大な結果に結び付く可能性が大きいもの。
 注意	誤った取り扱いをしたときに状況によっては重大な結果に結び付く可能性があるもの。

本文中に使われる“図記号”の意味は次のとおりです。

	絶対に行わないでください。		必ず指示に従い、行ってください。		必ずアース線工事を行ってください。
---	---------------	---	------------------	---	-------------------

お読みになった後は、お使いになる方がいつでも見られる所に必ず保管してください。

据え付け上の注意事項

警告

可燃性ガスの漏れるおそれのある場所への設置は行わないでください



万一ガスが漏れてユニットの周囲に溜まると、発火の原因になります。

設置場所によっては漏電ブレーカの取り付けが必要です

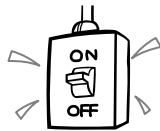

漏電ブレーカが取り付けられていないと感電の原因になります。

据え付けは、お買い上げの販売店または専門業者に依頼してください



ご自分で据付工事をされ不備があると、水漏れや感電、火災の原因になります。

アース工事を行ってください



アース線は、ガス管、水道管、避雷針、電話のアース線に接続しないでください。アースが不完全な場合は、感電の原因になります。

注意

ドレンホースは、確実に排水するように配管してください



不確実な場合は、屋内に浸水し、家財などを濡らす原因になることがあります。



使用上の注意事項

警告

長時間冷風を身体に直接あてたり、冷やし過ぎないようにしてください

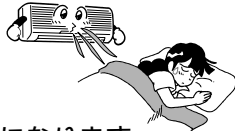

体調悪化や健康障害の原因になります。

電源コードは、途中で接続しないでください



感電や発熱、火災の原因になります。

使用上の注意事項

警告

電源コードは加工したりステーブルや釘などで固定しないでください



電源コードは、重いものを載せたり、加熱したり、引っ張ったりすると破損の原因になります。傷んだまま使用しますと感電や火災の原因になります。

電源コードを束ねたり、巻いたり、またビニールテープで継ぎ足したりしないでください



発熱、発火の原因になります。

空気の吹出口や吸込口に指や棒などを入れないでください

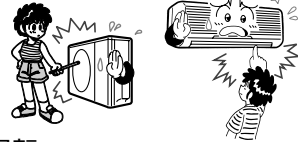

内部でファンが高速回転しておりますのでケガの原因になります。

リモコンは乳幼児の手の届かない場所に保管してください



電池を飲み込むなど事故の原因になります。



注意

食品・動植物・精密機器・美術品の保存など特殊用途には使用しないでください



このエアコンは居室用です。他の特殊用途に使用しますと食品の品質低下などの原因になることがあります。

エアコンの風が直接あたる所に燃焼器具を置かないでください

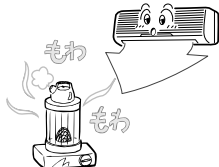

燃焼器具の不完全燃焼の原因になることがあります。

エアコンを水洗いしたり、花瓶などの水の入った容器をのせたりしないでください



感電や発火の原因になることがあります。



室外ユニットの上に乗ったり、物を載せたりしないでください



落下や転倒などによりケガの原因になることがあります。



空気熱交換器のアルミフィンには触れないでください



触れると、ケガの原因になることがあります。

濡れた手でスイッチを操作しないでください



感電の原因になることがあります。

長期使用で傷んだままの据付台などで使用しないでください

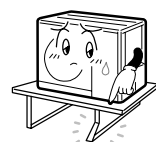

ユニットの落下につながりケガなどの原因になることがあります。

動植物に直接風があたる場所には設置しないでください



動植物に悪影響をおよぼす原因になることがあります。

エアコンにぶら下がらないでください



エアコンの落下につながりケガの原因になることがあります。

殺虫剤やペイントなどの可燃性スプレーを吹出口近くに置いたりエアコンに直接吹き付けしないでください

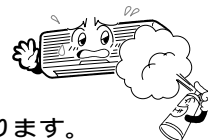

発火の原因になることがあります。

使用上の注意事項

△注意

ブレーカ ヒューズの容量を守ってください また、ヒューズの代わりに針金などを使わないでください



発熱，発火の原因になることがあります。



掃除をするときは必ずスイッチを「停止」にし、電源ブレーカをOFFにしてください



内部でファンが高速回転しておりますのでケガの原因になることがあります。

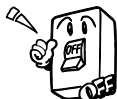

長期間ご使用にならない場合は、安全のため電源ブレーカをOFFにしてください



燃焼器具と一緒に運転するときは、こまめに換気してください



換気が不十分な場合は、酸素不足の原因になることがあります。

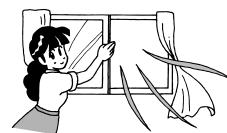

吸込グリルの取り外しは踏み台などに確実に乗って行ってください



転倒などによりケガの原因になることがあります。

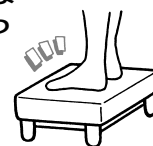

雷が鳴り、落雷のおそれがあるときは運転を止めて電源ブレーカをOFFにしてください



故障の原因になることがあります

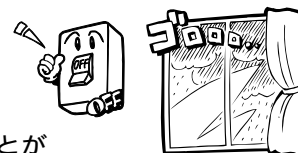

移設・修理時の注意事項

△警告

修理は、お買い上げの販売店またはメーカー指定のお客様ご相談窓口にご相談ください



修理に不備があると感電や火災などの原因になります。

エアコンを移動再設置する場合は、お買い上げの販売店またはメーカー指定のお客様ご相談窓口にご相談ください



据え付けに不備があると感電や火災などの原因になります。

異常時(こげ臭いなど)は、運転を停止して電源ブレーカをOFFにし、お買い上げの販売店またはメーカー指定のお客様ご相談窓口にご相談ください



異常のまま運転を続けると故障や感電，火災などの原因になります。

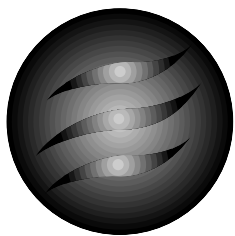

各部のなまえ

室内ユニット

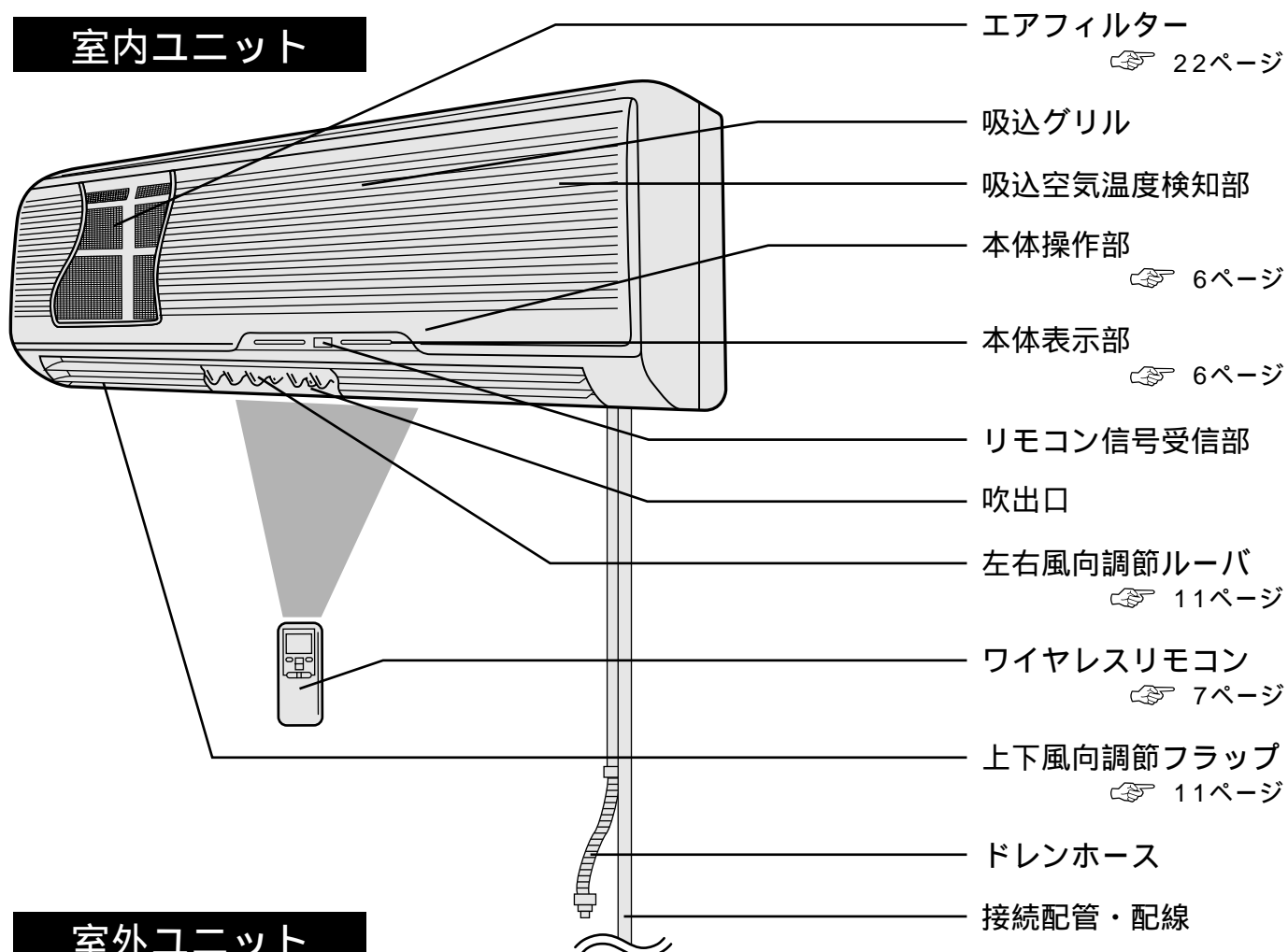

室外ユニット

SCM809KR
SCM1009KR

SCM560KR,SCMW680KR
SCMT680KR

SCM450KR
SCM500KR

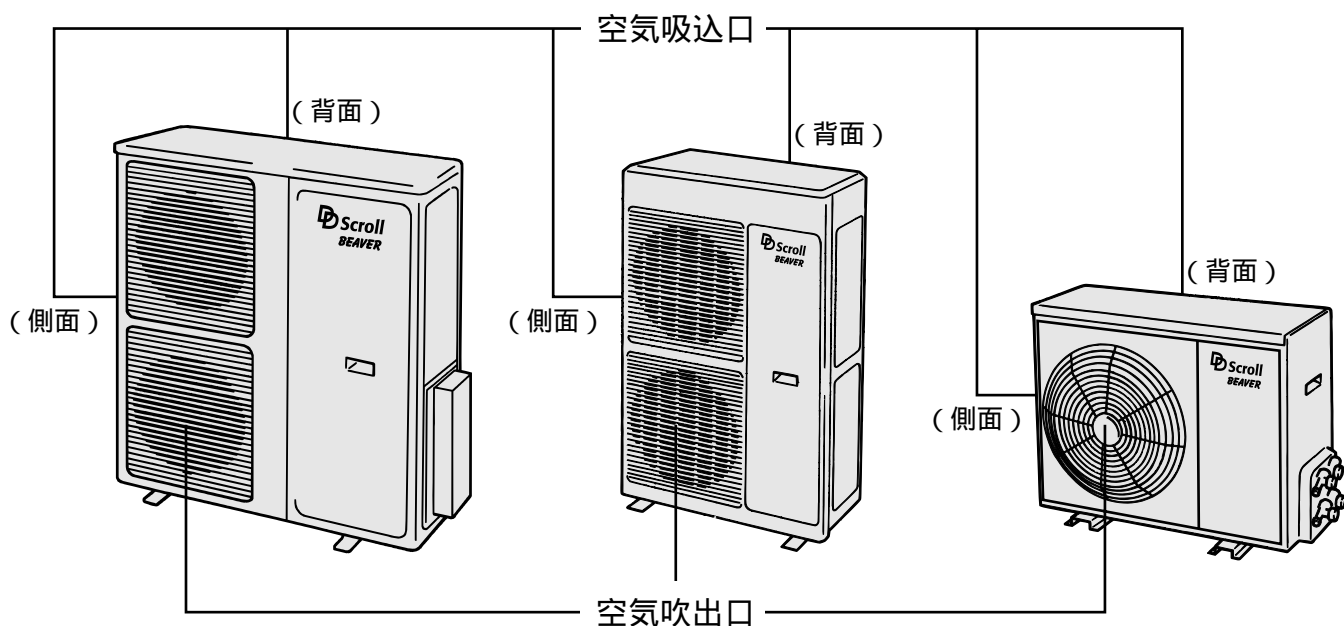

本体表示部

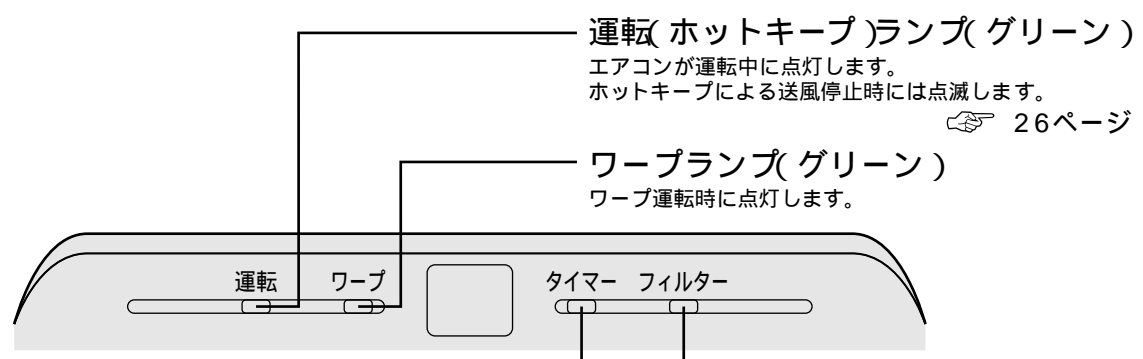

運転 (ホットキープ) ランプ (グリーン)
 エアコンが運転中に点灯します。
 ホットキープによる送風停止時には点滅します。
 26ページ

ワーplamp (グリーン)
 ワープ運転時に点灯します。

タイマーランプ (イエロー)
 タイマー運転中およびランドリードライ運転中に点灯します。

フィルターサイン (レッド) (おそうじモニター)
 エアコンの延べ運転時間が120時間になると点灯します。
 フィルターサインが点灯したら 22ページ

吸込グリルの開け方

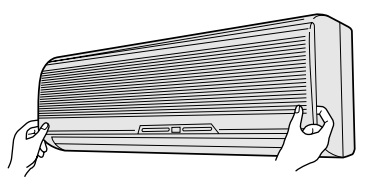

左右側面の凹部に手をかけ手前に引き上げますと約60°開いた状態で静止します。

吸込グリルの閉め方

左右そろえて軽く押し、更に中央部を軽く押ししてください。

吸込グリルの外し方

内部清掃などのために吸込グリルを外す場合は吸込グリルを約65°開いた状態のまま手前に引くと吸込グリルが外れます。

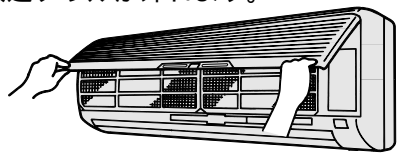

吸込グリルの取付け方

吸込グリル下部または上部を本体側にはめ込んだあと軽く前へ押ししてください。

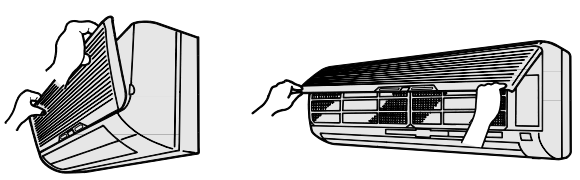

本体「運転」ボタン

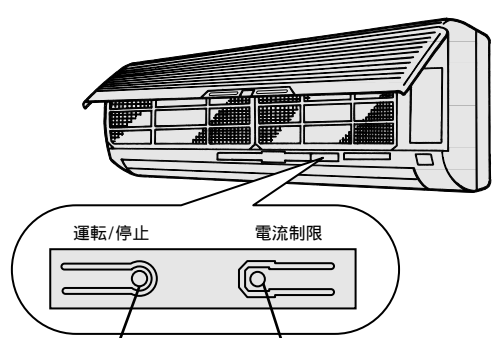

本体「運転」ボタン
 リモコンが使えないときに、このボタンを押すと応急的に運転/停止できます。
 20ページ

電流制限スイッチ
 他の電気製品と同時に使用しブレーカが切れて困るとき、または電流制限にしたいときは電流制限スイッチを押してください。再度押すと解除されます。
 ただし2台~4台運転時の場合は全てのエアコンの電流制限スイッチを押さないと電流制限運転を行いません。設定中は、リモコンによる運転開始時の受信音が「ピピッ」音に変わります。

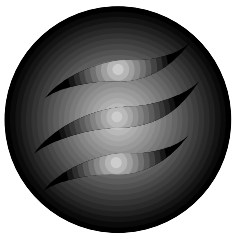

リモコン各部のなまえ

操作部

(本図はカバーを下げた状態を示します。)

1時間タイマーボタン

1時間タイマー運転を行うボタンです。

👉 16ページ

温度設定ボタン

お部屋の温度を設定するボタンです。

👉 10ページ

ワープボタン

ワープ運転に切り換えるボタンです。

👉 12ページ

風量ボタン

風量を設定するボタンです。

ソフト運転ボタン

ソフト運転に切り換えるボタンです。

👉 13ページ

おやすみボタン

おやすみ運転の設定をするボタンです。

👉 17ページ

リセットスイッチ

リモコン表示に異常がある場合にマイコンをリセットするスイッチです。

加湿器ボタン

別売の加湿器の運転/停止をするボタンです。

👉 19ページ

ドライ切替ボタン

ボタンを押すたびに

(愛情) → (ランドリー) の順に切り換わります。
👉 14ページ

運転/停止ボタン

ボタンを押すと運転を開始し、もう一度押すと停止します。

運転切替ボタン

ボタンを押すたびに

→ 自動 → 暖房 → 冷房
→ ドライ ← の順に切り換わります。

風向ボタン

風向を切り換えるボタンです。👉 11ページ

戻る・進むボタン

現在時刻および入タイマー時刻をセットするボタンです。👉 15ページ

時計スイッチ

時計を合わせるときのスイッチです。

👉 15ページ

入タイマーボタン

入タイマー運転と通常運転の切り換えをするボタンです。👉 18ページ

カバー

上下にスライドします。

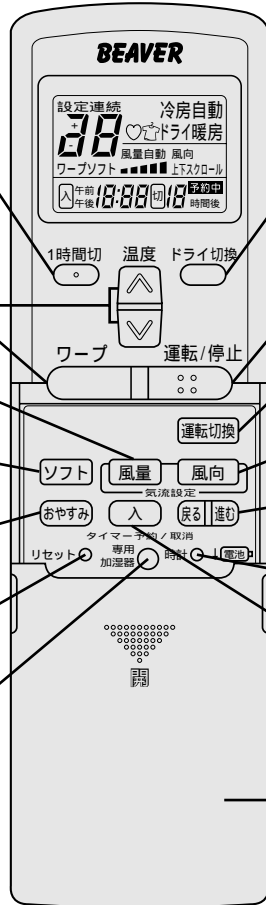

リモコン表示部

温度表示

設定温度を表示します。
(運転切替が「自動」のときは温度表示しません)

ソフト運転表示

ソフト運転中に表示します。

ワープ運転表示

ワープ運転中に表示します。

現在時刻・

入タイマー表示

上図は説明のため全部表示してありますが、実際は該当部分のみ表示します。

愛情ドライ運転表示

愛情ドライ運転中に表示します。

ランドリードライ

運転表示

ランドリードライ運転中に表示します。

運転切替表示

設定した運転を表示します。

風向表示

設定した風量を表示します。

おやすみ運転表示

送信のしかた

リモコンの各ボタン(「戻る」「進む」「リセット」「時計」を除く)をエアコン本体の受信部に向けて押すと信号が送られます。受信すると「ピッ」という受信音がします。

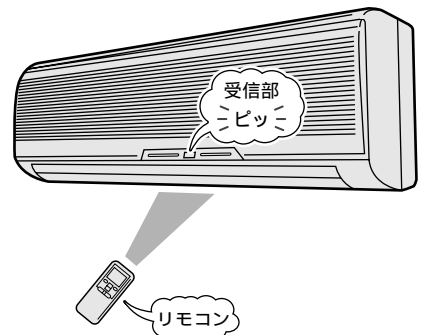

停止中の表示

停止しているときは設定してある運転切替と現在時刻を表示します。
(入タイマー設定中は除く)



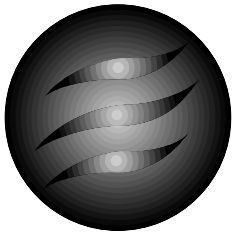

自動運転

運転内容を自動選択，簡単操作のおまかせ運転です。

めんどろな操作は
エアコンに
まかせたいん
だけど...

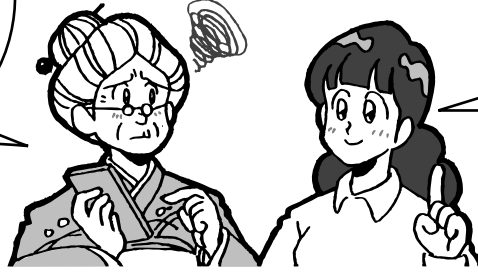

自動にすれば，
エアコンが選択
してくれるから
カンタンですよ。

1

運転 / 停止ボタン
を押す

2

運転切換ボタン
を押す

「自動」にします。

停止するとき

運転 / 停止ボタンを押す

次回からは，
運転 / 停止ボタ
ン操作だけで自動運転
を行います。

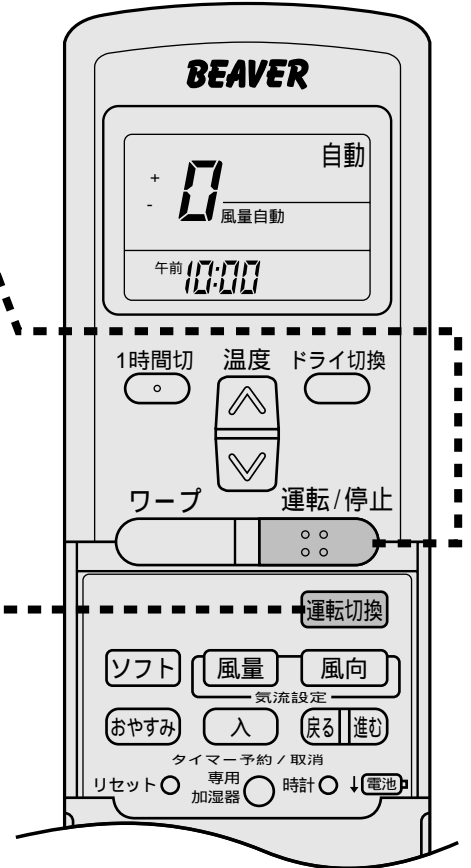

運転のしかた

自動運転

自動運転について

運転開始時の室温，外温に応じて冷房，暖房，ドライのいずれかを自動的に選択して運転を行います。その後，温度の変化に応じて運転内容の切り換えを自動的に行います。自動運転の内容が合わない場合はお好み運転（冷房，暖房，ドライ）に切り換えて運転してください。

👉 10ページ

お知らせ

運転中に風の吹き出しが止まることがあります。👉 26ページ
自動運転でも風量の変更はできます。

お願い

自動運転で同時に2台～4台を運転する場合，各々のお部屋の温度が異なるときは異なった運転内容となることがあります。
この場合は冷房または暖房に切り換えてください。（1台運転の場合は必要ありません）👉 21ページ

温度を変えたいときは

温度

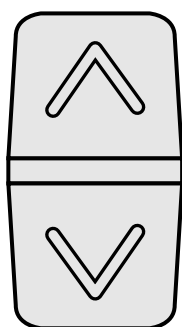

例えば

現在 $\cdot 0$ で運転している場合

ちょっと寒いとき

ボタンを押す

ボタンを押すごとに1 ずつ高めになります。



ちょっと暑いとき

ボタンを押す

ボタンを押すごとに1 ずつ低めになります。

ちょうど良い

ボタン操作は不要

状態	暑いとき 						寒いとき 					
	1回	2回	3回	4回	5回	6回	1回	2回	3回	4回	5回	6回
ボタン操作	1回	2回	3回	4回	5回	6回	1回	2回	3回	4回	5回	6回
表示	$\cdot 1$	$\cdot 2$	$\cdot 3$	$\cdot 4$	$\cdot 5$	$\cdot 6$	$\cdot 1$	$\cdot 2$	$\cdot 3$	$\cdot 4$	$\cdot 5$	$\cdot 6$
温度変化	1 低め	2 低め	3 低め	4 低め	5 低め	6 低め	1 高め	2 高め	3 高め	4 高め	5 高め	6 高め

暖房運転について

温度の低い外気から熱をくみ上げ室内に運び暖房を行います。このヒートポンプ式では外気温度が下がるとつれてくみ上げる熱が少なくなり暖房能力は低下します。

温風循環方式ですから室温が上がるまで多少時間がかかります。

室外ユニットより水や水蒸気が出ますが異常ではありません。これは熱交換器についた水分が滴下したり霜取運転でとけた水または水蒸気が出るためです。

霜取りについて

外気温度が下がり湿度が高いときには室外ユニットの熱交換器に霜が付き効率の良い暖房運転ができません。

このようなときは自動霜取装置が働き暖房運転を約8～10分間停止し霜取運転を行います。

霜取運転中は風の吹き出しが停止し「運転」ランプ(グリーン)がゆっくり点滅(1.5秒ON, 0.5秒OFF)します。

霜取運転終了後は再び暖房運転に戻ります。

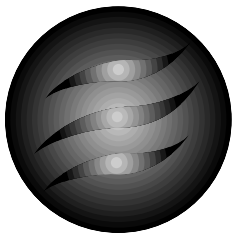

お好み運転(冷房・暖房・ドライ)

お好みの運転内容を選べます。

冷房に
したいけど
どうするの？

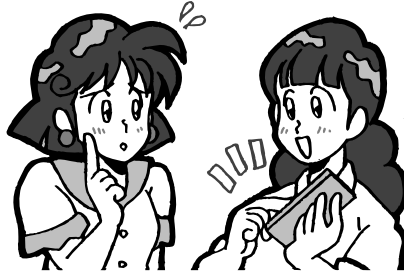

このボタンで
冷房にするのよ。

1

運転 / 停止ボタンを押す

2

運転切換ボタンを押す

お好みの運転(冷房 暖房 ドライ)にします。

停止するとき
運転 / 停止ボタンを押す
温度を変えたいときは

温度設定ボタンを押す

または を押して温度を設定します。

めやす

冷房	26 ~ 28
暖房	22 ~ 24
ドライ	21 ~ 24

温度設定で、冷房・ドライ時は18より下、暖房時は30より上に設定すると連続運転になります。「連続」にすると連続運転になり温度調節をしません。

風量を変えたいときは

風量切換ボタンを押す

お好みに応じてエアコンの風量と能力を切り換えることができます。
お好みのパワー(風量自動, ■(弱), ■■■(中), ■■■■(強))にします。

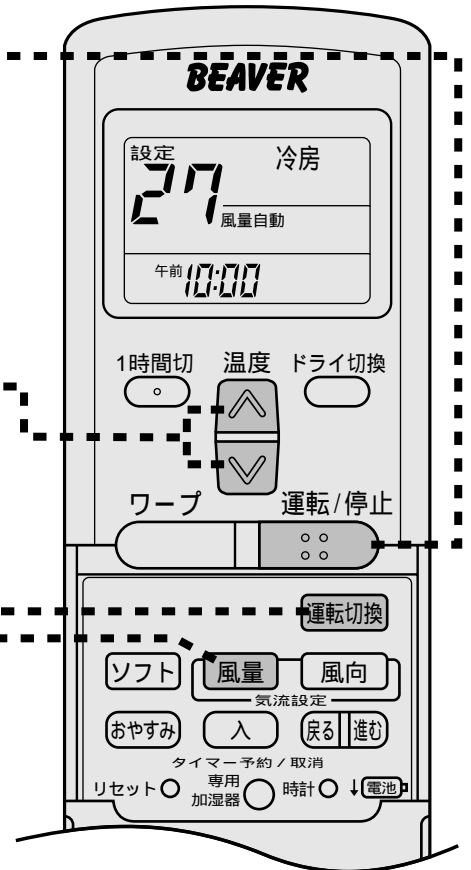

運転のしかた

お好み運転
自動運転

風量切換(パワーセレクト) (冷房, 暖房運転時)

風量切換	運 転
自 動	高能力で強力な運転(風量自動)
■■■■	高能力で強力な運転(風量固定)
■■■	標 準 運 転
■	能力をおさえた運転

お知らせ

風量が高い方から低い方へ切り換えた場合、設定の風量になるまで約30秒かかります。 26ページ
運転中に風の吹き出しが止まる場合があります。 26ページ
エアコンが停止中でも運転内容の変更はできます。
ドライ運転時の風量はエアコンが自動選択します。
(風量の表示は切り換わりませんが設定は無効となります)
室温は設定温度と少し差が出る場合があります。
風量切換を ■(弱)にしても室温、設定温度により ■(弱)よりも強い風で運転をする場合があります。(40形のみ)

お 願 い

同時運転の場合、運転の種類を同一にして運転してください。一方が冷房で他が暖房という異なった運転はできません。 21ページ

ドライ運転で同時に2台~4台を運転する場合、各々のお部屋の温度が異なるときは異なった運転内容となることがあります。

この場合は冷房または暖房に切り換えてください。(1台運転の場合は必要ありません) 21ページ

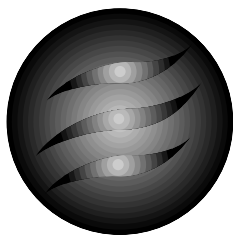

風向調節(エアスクロール)

風向調節を上手に

風が当たらないようにしたいけど....



風向ボタンで風向きを調節できるのよ。

風の流れ調節

風向ボタンを押す

「風向」ボタンを押すたびに

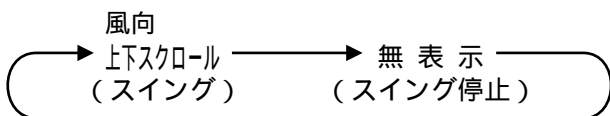

の順に切り換わります。

風向上下スクロール(スイング)

風量と上下フラップのスイング速度をコントロールし暖房時は温風を床面にとどめる風を、冷房時は自然に近い風をつくります。

冷房・ドライ運転時

暖房運転時

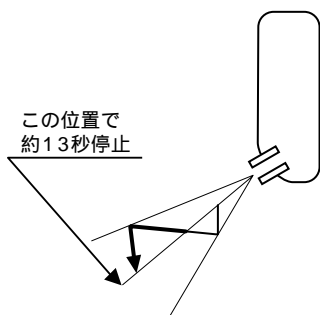
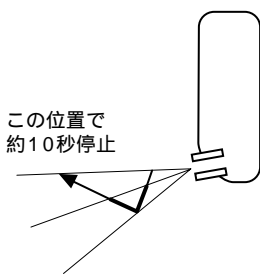

太線 ——— : 速く動く
細線 ——— : ゆっくり動く

太線 ——— : 速く動く
細線 ——— : ゆっくり動く

スイング停止(無表示)

スイング運転中に風向ボタンを押して「無表示」にしますとスイングが停止します。停止した位置をマイコンが記憶しているため、次回運転時には同じ位置にセットされます。(メモリーフラップ機能)

お勧めするスイング停止角度

冷房・ドライ	 (水平吹き)
暖房	 (斜め下吹き)

△警告 風が長時間直接お肌にあたらないようにしてください。

左右の風向きを変えたいとき

エアコンを停止してから左右風向調節ルーバを手で動かして調節してください。(エアコンを停止しますとフラップは自動的に閉まりますので手で軽く開けて調節してください)

△注意 左右の風向調節を行う場合は必ずエアコンの停止を確認してから行ってください。

お知らせ

暖房運転の立ち上がり時には、フラップが水平となり温風が出はじめてから斜め下吹きとなります。

お願い

冷房・ドライ運転時は長時間の真下吹き運転はおやめください。吹出グリルなどに露が付いて滴下することがあります。角度が変わったり、全閉にならない場合がありますので、運転中にフラップは手で動かさないでください。

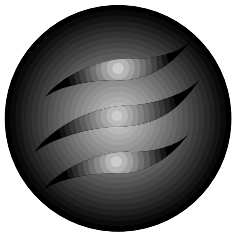

ワープ運転

パワーをアップして強力な冷・暖房運転を行います。

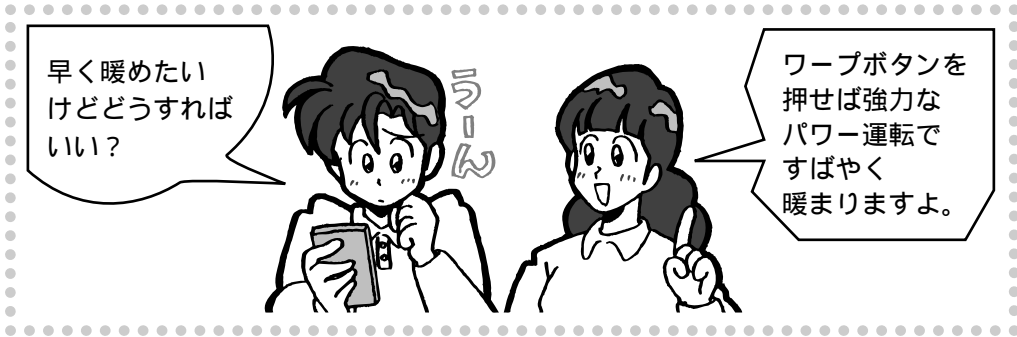

1

運転 / 停止ボタン
を押す

2

ワープボタン
を押す

「ワープ」が表示されます。
 風量表示は消灯します。
 ワープ運転は約15分後に自動的に終了し、前回の風量を表示します。

停止するとき

運転 / 停止ボタンを押す

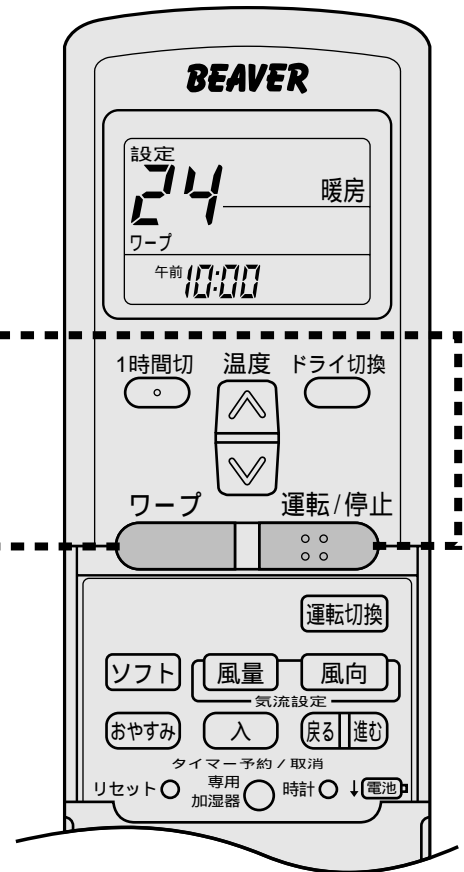

便利な機能

ワープ運転

お知らせ

ドライ運転時にはワープ運転はできません。
 入タイマー運転のときは入時刻からワープ運転を開始します。
 次の操作を行うとその時点でワープ運転が解除されます。
 再度ワープボタンを押したとき。
 運転切換をしたとき。
 ソフト運転・ドライ運転にしたとき。

お願い

ワープ運転のときは室温調節を行いません。冷えすぎ、暖まりすぎのときはワープボタンを再度押してワープ運転を解除してください。

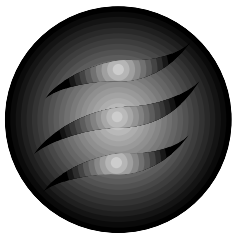

ソフト運転

お部屋を冷やしすぎたり，暖めすぎたりしない，
パワーを抑えたソフトな運転を行います。

もっと電気代を
減らせない
かしら...

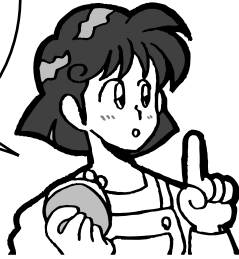

パワーを抑えた
経済的な節約運
転をする
ソフト運転にし
てみたら。



1

運転 / 停止ボタン
を押す

2

ソフトボタン
を押す

「ソフト」が表示されます。
風量表示は消灯します。

停止するとき

運転 / 停止ボタンを押す

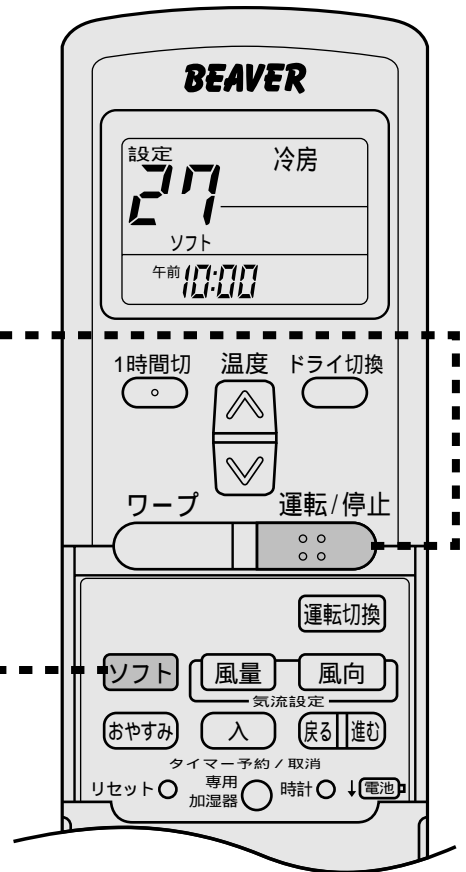

ソフト運転について

風量は弱でセットした設定温度より
冷房時は1.5 高く，暖房時は2.5
低くし，パワーを抑えた運転を行
います。

お知らせ

ソフト運転中は自動的に風量自動となります。
ソフト運転中にエアコンを停止したときは次回運転時もソフト
運転で運転を開始します。
風量を強または中で運転中にソフト運転に切り換えた場合，風
量が弱になるまでに約1分間かかります。
次の操作を行うとその時点でソフト運転が解除されます。
再度ソフトボタンを押したとき。
ワープ運転・愛情ドライ・ランドリードライ運転にしたとき。

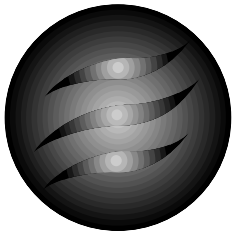

ドライ運転(愛情・ランドリー)

2種類のドライ運転が選べます。

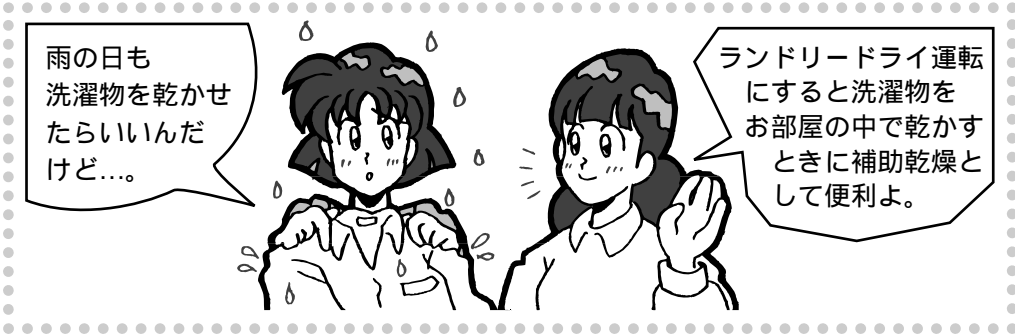

1

運転 / 停止ボタン
を押す

2

ドライ切換ボタン
を押す

・運転切換で「ドライ」を選んでいる時
ボタンを押すたびに

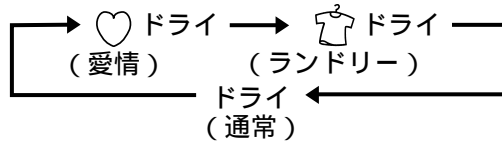

の順に切り換わります。お好みのドライ
運転を選んでください。☞ 15ページ

・運転切換で「ドライ」を選んでいる時

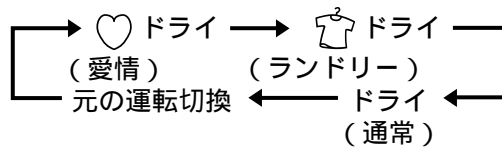

愛情ドライ運転



ランドリードライ運転



ランドリードライ運転に設定しますと本体の
タイマーランプ(イエロー)が点灯します。

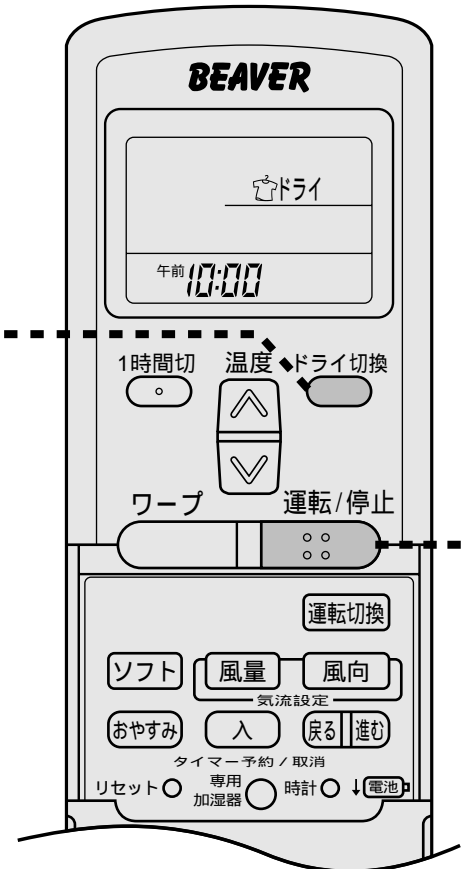

便利な機能

ソフト運転
ドライ運転
(愛情・ランドリー)

お知らせ

次の操作を行うとその時点でドライ運転が解除されます。
運転切換をしたとき。

ドライ表示部を無表示にしたとき。

風量, 風向の変更はできません。

ドライ運転中はソフト・ワープ運転はできません。

☞ (ランドリー)ドライ設定時は自動的に上下エアスクロ
ールとなります。

お願い

ドライ運転で同時に2台~4台を運転する
場合, 各々のお部屋の温度が異なるときは
異なった運転内容となることがあります。
この場合は冷房または暖房に切り換えてく
ださい。

(1台運転の場合は必要ありません)

☞ 21ページ

愛情ドライ運転について

風量弱でパワーを抑えた省エネドライ運転で運転開始時の室温により温度調節を行います。外温が低く、湿度の高い秋の長雨などに便利です。(愛情ドライは室温23 以上で使用してください)

ランドリードライ運転について

室内・外の温度に応じて冷房、暖房、ドライのいずれかを自動的に選択して、3時間運転後に停止します。雨の日などお部屋の中で洗濯物を干す場合の補助乾燥に便利です。

お知らせ

ランドリードライ運転をより効果的に行いたい場合は、ランドリードライ運転前に冷房時は設定温度を低く(22 以下)暖房時は設定温度を高く(27 以上)してからランドリードライ運転を開始してください。気温、湿度、お部屋の状態などにより洗濯物が乾きにくい場合があります。ランドリードライ運転を開始すると、室温が変化しますので、室内に人がいないときにお使いになることをお勧めします。(3時間後に自動的に運転を停止しますから、むだな電気代もかかりません)十分に乾かないときは、再度ランドリードライ運転をしてください。

お好みドライ運転について

上記以外に、温度・風向が選べる「ドライ運転」があります。「お好み運転(👉 10ページ)」を参照ください。冷房では寒すぎるるときや、温度・風向を自分で選びたいときに便利です。

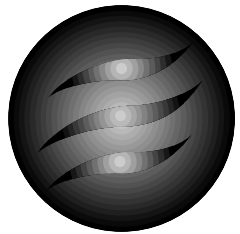

タイマー運転をじょうずに

現在時刻のセットのしかた

電池を入れると現在時刻は自動的に午前12:00にセットされます。タイマーは、現在時刻を基準にセットされます。時刻を正しく合わせてください。

〔例：午前10時30分に合わせる〕



1

時計スイッチを押す

ボールペンの先などで押してください。午前または午後表示が点滅し、現在時刻のセットができます。

2

戻る・進むボタンを押す

〔午前10:30に合わせます〕

3

時計スイッチを押す

時刻表示の点滅が点灯に変わり、セットが完了します。

15秒以内に必ず押してね!

1時間タイマー運転

1時間経過後にエアコンは停止します。

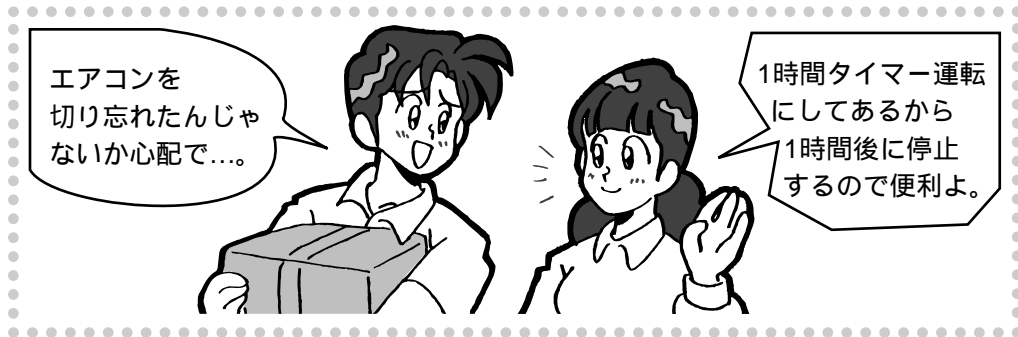

1 1時間タイマーボタンを押す

停止中に押すと
前回の運転内容で、1時間タイマー運転が開始し、
1時間経過後にエアコンが停止します。

運転中に押すと
1時間タイマー運転に切り換わり、1時間経過後
にエアコンが停止します。

ドライ(愛情・ランドリー)運転中に押すと
愛情ドライ・ランドリードライ運転の運転内容で、
1時間経過後にエアコンが停止します。

おやすみ運転中に押すと
おやすみ運転の運転内容で、1時間経過後にエア
コンが停止します。

入タイマー待機中に押すと
1時間タイマー+入タイマー運転となり、1時間
運転後に入タイマー待機となります。

〔押すタイミングによっては、そのまま入タイ
マー運転開始となります。〕

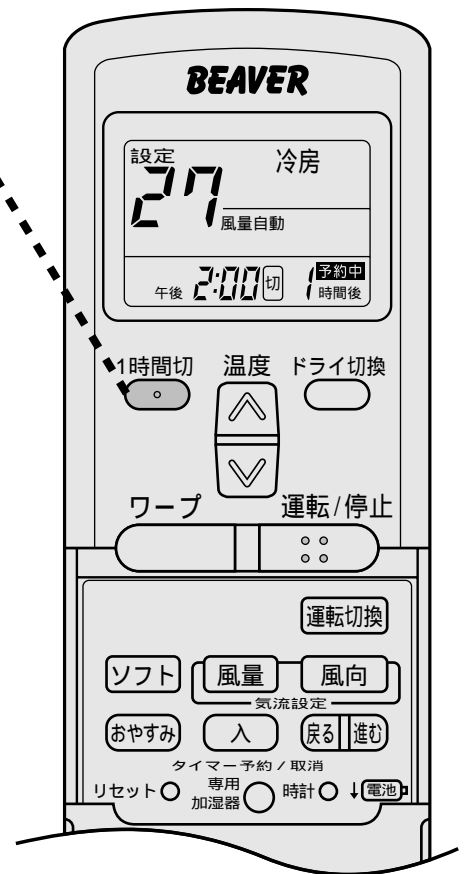

便利な機能

タイマー運転をじょうずに

タイマーの取消

おやすみボタンを押して、1時間タイマー時間表示を無表示にします。

お知らせ

- 1時間タイマー運転中にドライ切換ボタンを押すと、ドライ運転に切り換わります。
- 1時間タイマー運転中におやすみボタンを押すと、おやすみ運転に切り換わります。
- 1時間タイマー運転中に入タイマーボタンを押すと1時間タイマー+入タイマー運転となります。
- 再度、1時間タイマーボタンが押された場合は、その時点から1時間経過後にエアコンが停止します。
- 同時に2台~4台運転をしている場合は1時間タイマー運転をしているエアコンのみ1時間後に停止します。
- 他のエアコンは停止しません。

おやすみ運転 (ニュー安眠温調)

冷房時は冷えすぎないように、暖房時は暖めすぎないように
時間とともに室内温度を自動的に調節します。👉 19ページ

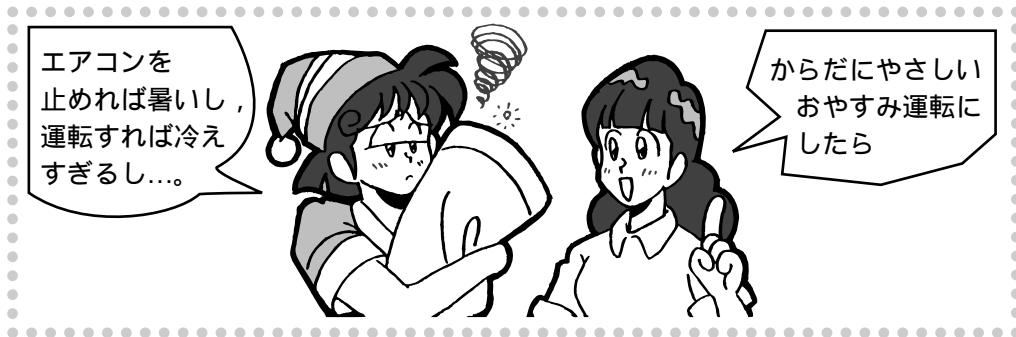

[例：3時間後に停止させる場合]

1

おやすみボタンを押す

停止中に押すと
前回の運転内容でおやすみ運転を開始し、
セット時間経過後にエアコンが停止します。
運転中に押すと
セット時間経過後にエアコンが停止します。

ボタンを押すたびに



の順に切り換わります。

[切 3時間後 に合わせます]

本体のタイマーランプ(イエロー)と運転ランプ(グリーン)が点灯し、セット完了です。



セット時間が経過するとエアコンが停止します。

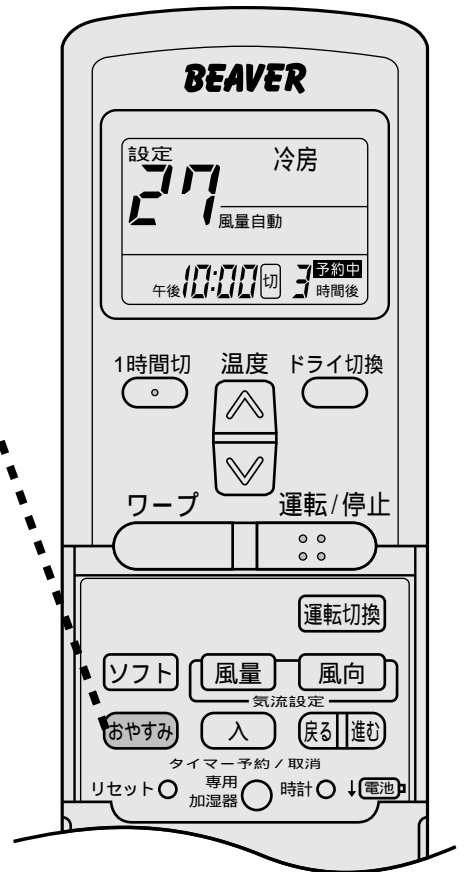

タイマーの取消

おやすみボタンを押して、おやすみタイマー時間表示を無表示にします。

セット時間の変更

おやすみボタンで新しい時間にセットします。

お知らせ

入タイマーと組み合わせたタイマー運転もできます。

👉 19ページ

おやすみ運転中にドライ切換ボタンを押すと、ドライ運転(愛情・ランドリー)に切り換わります。

愛情ドライ・ランドリードライ運転中は、おやすみ運転はできません。(お好みドライ運転ではおやすみ運転ができます)

同時に2台～4台運転をしている場合はおやすみ運転をしているエアコンのみセット時間経過後に停止します。他のエアコンは停止しません。

入タイマー運転 (快適予約)

セット時刻にお部屋が設定温度近くになるようにセット時刻の5～60分前より運転を開始します。☞ 19ページ

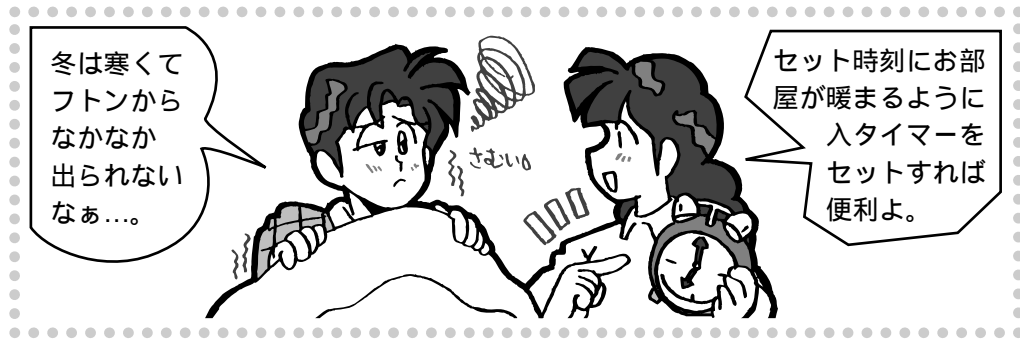

〔例：午前6時30分に設定温度近くにしたい場合〕

1

停止中の場合は

運転 / 停止ボタン
を押す

2

入タイマーボタン
を押す

〔例：午前 6:00 が表示されます〕

3

戻る・進むボタン
を押す

時刻表示が点滅します。
〔午前6:30に合わせます〕

4

入タイマーボタン
を押す

15秒以内に
必ず押してね!

本体のタイマーランプ(イエロー)が点灯し,セット完了です。



セット時刻の5～60分前より運転を開始します。
セット時刻にタイマーランプが消灯します。

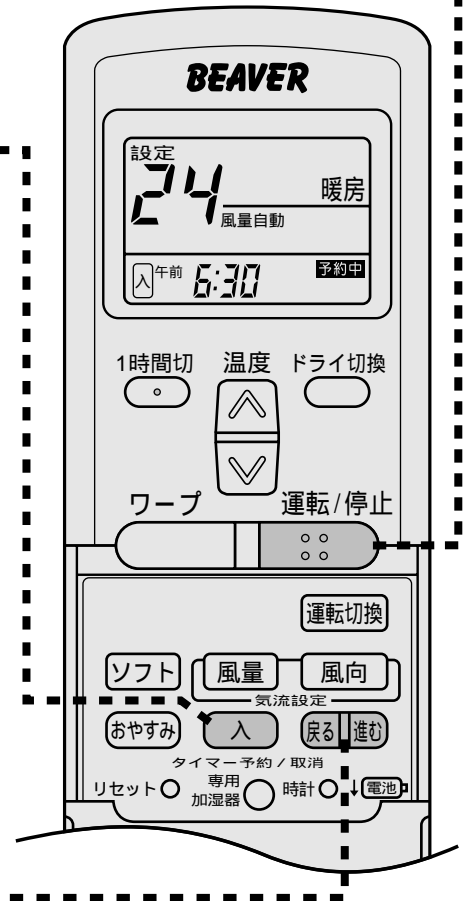

便利な機能

タイマー運転をじょうずに

タイマーの取消

入タイマーボタンを押して時計表示にします。

セット時刻の変更

戻る・進むボタンで新しい時刻にセットします。

お知らせ

入タイマー運転中にドライ切換ボタンを押すと,ドライ(愛情・ランドリー)運転に切り換わります。愛情ドライ・ランドリードライ運転中は入タイマー運転はできません。(お好みドライ運転では入タイマー運転ができます)

タイマー運転について

おやすみ+入タイマー運転

例えば3時間後に運転を停止し翌朝6時に運転を開始するおやすみ運転と入タイマー運転を組み合わせたタイマー運転です。
タイマーセットはおやすみ、入タイマーと同じ要領でセットしてください。
おやすみ運転が作動して、次に入タイマーが作動します。逆の組み合わせ運転はできません。



快適予約 について

「入」タイマーにより運転を開始する場合、「入」タイマー時刻にお部屋が適温近くになるよう早めに運転を開始する「快適予約」機能が付いています。

しくみ

「入」タイマー時刻の60分前から室温のチェックを開始しそのときの室温に応じて「入」タイマー時刻の5～60分前から運転をスタートさせます。

快適予約は運転内容が「冷房」または「暖房」(自動運転時も含む)のときのみ機能で「ドライ」運転時には働きません。

おやすみ運転 について

おやすみ運転にしますと冷房時は冷えすぎないように暖房時は暖めすぎないように時間とともに室内温度を自動的に調節します。

冷房・ドライ運転時

セット時(おやすみ運転開始時)より設定温度を徐々に上昇させ、1時間後までに1.5℃ 上昇させてセット時間が経過するまで運転します。

暖房運転時

セット時(おやすみ運転開始時)より設定温度を徐々に低下させ、1時間後までに約3℃ 低くし、2時間後には約1.0℃ 設定温度を低くしてセット時間が経過するまで運転します。

お知らせ

おやすみ運転は設定温度を変更しますので設定時間内でもエアコンが停止したように見えることがあります。(タイマーランプが点灯中であればおやすみ運転は継続しています)

また2時間経過後からセット時間が経過するまで風量は弱で運転します。

ホットスタンバイについて

暖房運転停止中に外気温度が10℃ 以下で、前回の運転から30分以上停止が続いたとき自動的にホットスタンバイ機能が働き、コンプレッサに微電流を流して運転開始時短い時間で温風を吹き出し、室内を早く暖めることができます。(そのため停止中でも約50～60W程度の電力を消費しています)

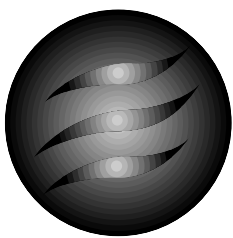

加湿器運転について

エアコンのリモコンで別売部品の加湿器が運転できます。

1 加湿器ボタンを押す

停止するとき
加湿器ボタンを押す

お知らせ

エアコンのリモコンで操作できるのは運転/停止のみです。各種設定は加湿器側の操作スイッチで設定してください。運転可能な加湿器はビーバー加湿器：SHE501DK，SHE701DKです。

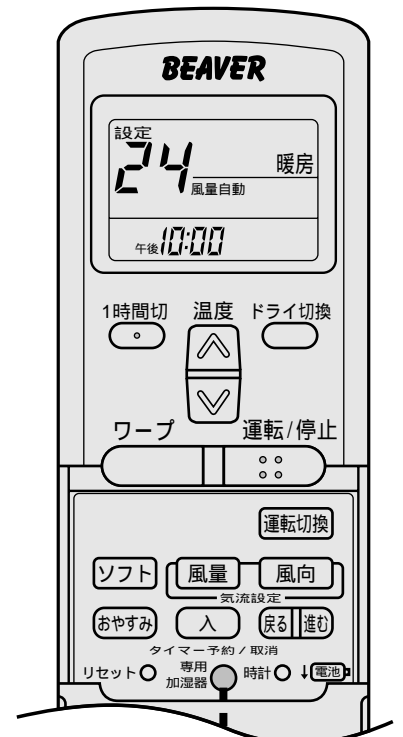

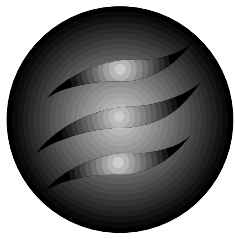

リモコンの取り扱いについて

電池の交換

次のようなときは電池切れです。新しい電池と交換してください。

送信してもエアコン本体から“ピッ”音がしないとき。
表示部がうすくなったり、表示が出ないとき。

1 カバーをスライドさせて外してください



2 乾電池を交換します (単四 2本)

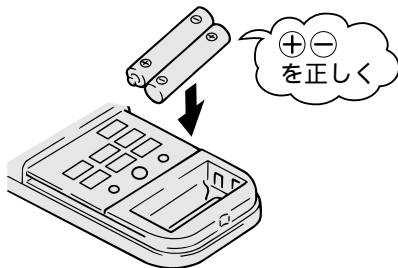

3 カバーを取り付けます

4 現在時刻を合わせます

👉 15ページ

表示に異常があった場合は

カバーを下がりセット部をボールペンなどで押してください。

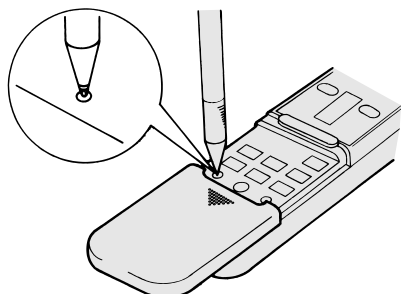

リモコンで運転操作ができないとき

電池切れではありませんか？

新しい電池と交換しもう一度操作をやり直してください。

それでもだめな場合は応急運転を
本体の運転/停止ボタンで応急運転をしてください。
前回と同じ内容で運転します。また一度電源ブレーカをOFFにすると自動運転で運転します。
運転/停止ボタンを一度押すと運転を開始し、再度押すと停止します。
(運転/停止ボタンを押しつづけないでください)
この方法は応急運転ですので点検・修理は、お買い上げの販売店にご連絡ください。

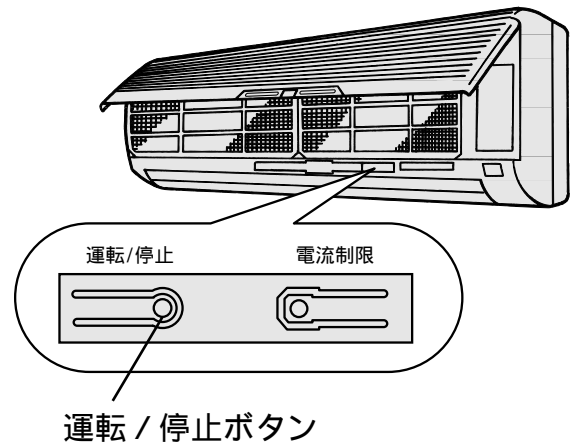

リモコンの取り扱いについて

上手な使いかた

お願い

古い電池と新しい電池、異種(アルカリ・マンガン)の電池を混ぜて使わないでください。長期間ご使用にならないときは電池を取り出しておいてください。

電池の寿命は6ヵ月~1年です。
(ご使用状況により異なります)

電池について

電池には「使用推奨期限」が明示されておりますがエアコンの製造年月により使用期間が短くなる場合があります。
なお、この期限がすぎた電池でも使用できることがあります。

リモコンの取り扱い上の注意

ストーブや電気カーペットなど温度の高くなるところに置かないでください

リモコンとエアコン本体の間を遮らないでください

リモコンに水などの液体がかからないようにしてください

長期間ご使用にならないときは電池を取り出してリモコンホルダに取り付けておいてください

直射日光のあたるところに置かないでください

リモコンは落としたりしないでいねいに扱ってください

リモコンの上に重い物を載せたりリモコンを踏んだりしないでください

リモコンホルダのご利用について

リモコンホルダを利用すると壁や柱にリモコンを取り付けたままご使用になれます。この場合は、あらかじめエアコン本体が正常に受信することを確認したうえで取り付けてください。

リモコンの出し入れはリモコンホルダの上部より差し込んでください。

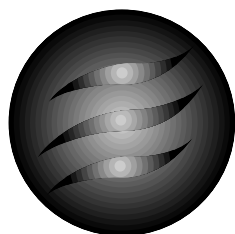
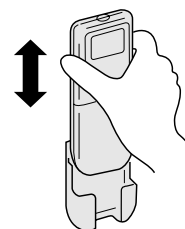

マルチエアコンについて

このマルチエアコンは1台の室外ユニットで2台～4台の室内ユニットを接続して使用できるタイプです。

運転の種類が
違ってきます

同時運転について

一方が「冷房」で他方が「暖房」という異なった運転はできません。
異なった運転の場合は先に運転したエアコンが優先となりあとから運転した方は送風運転となります。
あとから運転した方を優先にしたい場合は先に運転している方を停止するか先に運転している運転の種類をあとから運転している方に合わせてください。

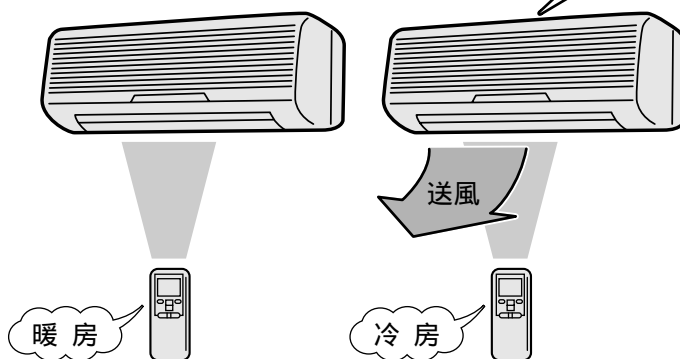

ドライ運転について

お好みドライ運転の場合は運転開始時の室温により自動的に冷気味ドライ（冷房運転）または暖気味ドライ（暖房運転）を選択して運転します。またランドリードライ運転の場合は、室内・外の温度に応じて冷房、暖房、ドライのいずれかを自動的に選択して運転します。
各々お部屋の温度が異なっている場合は異なった運転となる場合がありますので同時運転される場合はお好みドライ、ランドリードライ運転をやめ「冷房」または「暖房」に変更してください。
(愛情ドライ運転または1台運転の場合は必要ありません)

自動運転について

リモコンの運転切換を「自動」にした場合は運転開始のときの室温に応じて自動的に「冷房」「ドライ」「暖房」のいずれかを選択して運転します。
2台～4台を同時に運転する場合で、各々のお部屋の温度が異なる場合は自動的に異なった運転になる場合があります。
この場合は自動運転をやめ「冷房」または「暖房」に切り換えてください。(1台運転の場合は必要ありません)

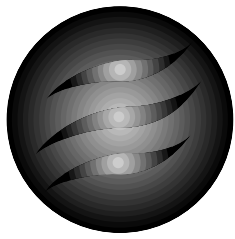

お手入れのしかた

お手入れの前に

△注意 運転を停止してから電源ブレーカをOFFにしてください

△注意 エアコンを水洗いしないでください

△注意 空気熱交換器のアルミフィンには触れないでください

△注意 吸込グリルの取り外しは踏み台などに確実に乗って行ってください

次のものは使わないでください

40 以上のお湯
変形、変色の原因になります。
シンナー、ベンジン、クレンザーなど
変形やキズの原因になります。

ユニット各部のお手入れ

柔らかい布でからぶきするか電気掃除機で掃除してください。

特に汚れがひどいときは、ぬるま湯で清掃してください。

吸込グリルの汚れがひどいときは取り外して清掃することができます。  6ページ

シーズン中

エアフィルターの清掃は2週間に1回がめやすです

1 エアフィルターを外します

吸込グリルを手前に引き上げてください。

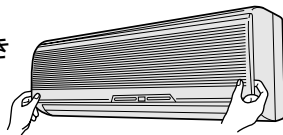

エアフィルターの取っ手を軽くつまんで上に少し上げ、手前に取り出してください。

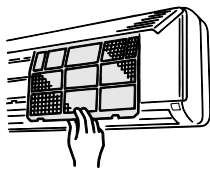

2 清掃します

汚れがひどいときは、ぬるま湯(30位)で洗い、よく乾かしてください。

熱湯で洗わないでください。
火であぶって乾かさないうでください。
強く引っ張らないでください。



3 エアフィルターを取付けます

エアフィルターの両側を右図のように持ち奥までしっかりと挿入します。

エアフィルターなしで運転すると故障の原因になります。

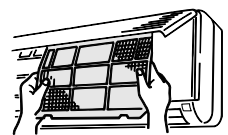

4 吸込グリルを閉めます

お知らせ

エアフィルターが目詰まりしますと、冷・暖房能力が落ち運転音がアップします。また電気代もむだになります。

フィルターサインが点灯したときは

エアフィルターの掃除をしてください。

フィルターサインはエアコンの延べ運転時間が120時間になると点灯します。

フィルターサインの消灯はランプ点灯中にリモコンの運転/停止ボタンを押してください。

シーズン後

- 1 約2～3時間設定温度を30 にして冷房運転をしてください
- 2 **△注意** 長期間ご使用にならない場合は安全のため電源ブレーカをOFFにしてください
- 3 エアフィルターを掃除して取り付けておいてください

4 室内・室外ユニットともに掃除してください

5 リモコンの電池を取り出してください
液漏れによる故障を防ぎます。

お知らせ

エアコンは運転を停止していても約20～25Wの電力を消費しています。シーズンオフ時には電源ブレーカをOFFにしておくことをお勧めします。

シーズン前

- 1 室内・室外ユニットのまわりに通風の障害物がないようにしてください
エアコンの故障の原因になります。
- 2 室内ユニットの下に家電製品などがないようにしてください
水滴が滴下して故障や感電の原因になることがあります。
- 3 **△注意** 長期使用で傷んだままの据付台などで使用しないでください
ユニットの落下につながりケガの原因になることがあります。
- 4 **△注意** アース線が断線したり、外れていないか確認してください
アースが不完全な場合は、感電の原因になることがあります。

5 エアフィルターは汚れてないか確認してください

6 運転開始の1時間前には電源ブレーカをONにしてください
電源ブレーカをONにしてすぐに運転をしますと異常停止する場合があります。

7 リモコンに電池を入れてください

お知らせ

オプションで抗菌材付空清フィルターを用意しています。お買い上げの販売店で「抗菌材付空清フィルターCFEA23」と指定して購入してください。抗菌材付空清フィルターはタバコの煙、こまかいホコリなどを吸着します。お好みによりご利用ください。なお、抗菌材付空清フィルターを使用すると冷・暖房能力が若干低下し、運転音が若干アップします。

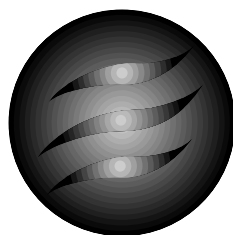

快適にお使いいただくために

室内の温度は適温にしましょう
冷やしすぎ、暖めすぎは健康に良くありません。また、電気のむだづかいになります。

エアフィルターの掃除は2週間に1回行ってください

エアフィルターが目詰まりしますと冷・暖房能力が落ち、また電気代もむだになります。

直射日光やすき間風を入れないようにしましょう

冷房のときは直射日光をカーテンやブラインドで遮りましょう。窓や出入口は換気するとき以外は閉めてください。

必要なときだけ運転するようにしましょう

タイマーを有効に利用し、必要なときだけ運転するようにしましょう。

風向調節をしましょう

室温のムラが少なくなるように、上下・左右の風向を調節しましょう。

冷房時には熱の発生を少なくしましょう

冷房効果を高めるため、室内にはできるだけ熱源になる物を置かないでください。

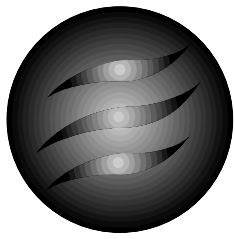

設置について

据付場所

エアコンの吹出口や吸込口のまわりに通風の障害になる物を置かないでください。
次の場所に据え付けしないでください。

- ・△警告 可燃性ガスの漏れるおそれのあるところ。

万一ガスが漏れてユニットの周囲に溜まると、発火の原因になります。

- ・油の飛まつが多いところ。
- ・温泉地など硫化ガスが発生するところや潮風があたる場所。

このような場所では腐食などにより故障の原因になることがあります。販売店にご相談ください。



室内ユニットから出る除湿水は水はけの良いところに排水してください。

映像の乱れや雑音防止のためエアコン本体とリモコンはテレビやラジオなどから1m以上離してください。(1m以上離しても雑音が入る場合はテレビ、ラジオなど雑音の入らない場所まで離してください)

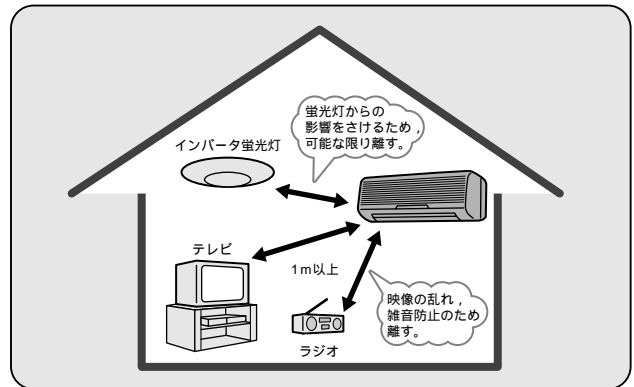

電子式点灯方式の蛍光灯(インバータ蛍光灯など)とエアコンの本体はできるだけ離してください。(リモコンの送信距離が短くなる場合があります)

快適にお使いいただくために

上手な使いかた

電気工事

エアコン専用の配線にしてください。

- ・△警告 電源コードは途中で接続しないでください。感電や発熱、火災の原因になります。
- ・△警告 設置場所によっては漏電ブレーカの取り付けが必要です。漏電ブレーカが取り付けられていないと感電の原因になります。
- ・△警告 アース工事を行ってください。(据付場所によっては法規でアース工事が義務づけられています)アースが不完全な場合は、感電の原因になります。

電気工事・アース工事を行うには資格が必要です。販売店にご相談ください。

運転音は

エアコンの重量に十分耐え、振動や運転音が増大しない場所に据え付けてください。
室外ユニットの吹出口からの風や運転音が隣家の迷惑にならないようにしてください。
室外ユニットの吹出口や吸込口付近に障害物を置かないでください。
機能低下や運転音増大のもとになります。
運転中に異常音がする場合は販売店にご相談ください。

転居・移設のときは

⚠警告 エアコンの取り外し再据え付けには専門の技術が必要ですので必ずお買い上げの販売店またはメーカー指定のお客様ご相談窓口にご相談ください。

据付不備があると感電・火災などの原因になります。また取り外し再据え付けには工事費がかかります。

強制冷房運転

エアコンの取り外し時などに冷媒を大気に放出しないよう、室外ユニットに冷媒を回収するときに行ってください。

下記 または の操作により強制冷房運転ができます。

全てのエアコンをリモコンの設定温度を連続にして冷房運転を行います。

電源ブレーカを一度OFFにしてしばらくしてから再度ONにし、全てのエアコンの本体「運転/停止」ボタンを5秒以上押し続けてください。(5秒後に「ピッ」と音がします)

ホームオートメーションについて

このエアコンにはホームオートメーションのためのコントロール機器が接続できるHA端子が付いています。詳しくはお買い上げの販売店にご相談ください。

点検整備について

ご使用状態や周囲の環境によっても変わりますがエアコンを数シーズン(3~5年)ご使用になりますと内部が汚れ能力が低下することがありますので通常のお手入れとは別に点検整備をお勧めします。

点検整備には専門技術が必要です。費用など詳しいことはお買い上げの販売店またはメーカー指定のお客様ご相談窓口にご相談ください。適切でない点検整備は機械の機能を損なう恐れがあります。

たとえばエアコン内部の洗浄などで不適切な処置(作業方法・洗浄剤の種類)をされますと熱交換器の機能低下や水漏れ、プラスチック部品・電子部品などの破損の原因となることがあります。

点検整備はシーズンオフになされることをお勧めします。

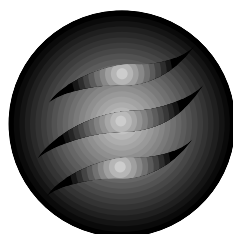

サービスを依頼される前に

サービスをお申しつけになる前に次のことをお調べください。

まったく運転しない

- 「入タイマー運転」にセットしてありませんか。
- 電源ブレーカがOFFになっていませんか。
- 停電またはブレーカが落ちていませんか。

冷えや暖まりが悪い

- 室温セットは適正ですか。
- エアフィルターが目詰まりしていませんか。

- 窓やドアが開いていませんか。
- 運転しようとする室内ユニットの運転の種類が他の室内ユニットの運転の種類と異なっていませんか。
- 異なった運転の場合は送風運転になります。

冷えが悪い

- お部屋に直射日光があたっていませんか。
- お部屋の中に思わぬ熱源がありませんか。
- 室内の人数が多すぎませんか。

室温調節がきかない

(冷えすぎ・暖まりすぎ)

- 室温セットが「連続」になっていませんか。
- 「連続」にすると室温調節をせず連続運転になります。

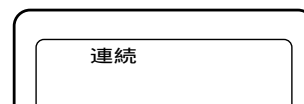

以上のことをお調べいただいても正常に運転しないとき、26ページを見ても疑問がとけないとき、また、27ページに示すような現象が現われたときは電源を切ってお買い上げの販売店にご連絡ください。

このような場合は、故障ではありません。

再運転しても すぐに運転しない (運転ランプ点灯)	運転を停止後3分間は再運転をストップしてエアコンを保護します。 〔マイコンに組み込んである3分間保護タイマーが自動的に働きます。ただし、最初に電源を入れたときは、この機能は働きません。〕
暖房運転にしても、 すぐに風が出ない 〔運転ランプゆっくり点滅 (1.5秒ON, 0.5秒OFF)〕	暖かい風が出るまで送風を止めています。1~2分間お待ちください。 (ホットキープ機能) 室内エアコン2台~4台が同時に運転している場合は7~8分程度かかる場合があります。
暖房運転中に8~10分間 位風が出なくなる 〔運転ランプゆっくり点滅 (1.5秒ON, 0.5秒OFF)〕	外気温が低く、湿度が高いときは、ときどき自動的に送風を止めて霜取運転をします。そのままお待ちください。霜取り中は室外ユニットから湯気や水が出ます。
ドライ運転中に ときどき風が出ない (運転ランプ点灯)	除湿水の再蒸発防止と省エネのため、ときどき送風を停止します。
冷房運転中に 霧が吹き出す	お部屋の温度・湿度が高いときは、このようなことがあります。これはお部屋の空気が冷たい風で冷やされて霧状になるためです。
吹き出す風がおう	エアコンの内部に付いたタバコや化粧品などのにおいです。
冷房・ドライ・暖房 運転にしても 送風運転になる	他の室内ユニットが異なる運転の種類ですすでに運転している場合、あとから運転した室内ユニットは送風運転となります。同じ運転の種類で使用するか、すでに運転している室内ユニットを停止させてください。
暖房運転時すぐに 風量が切り換わらない	エアコン保護のため切り換えに多少時間がかかります。(最大1分間)
室外ユニットより “ピューン ピューン” とメロディ音がする	コンプレッサが徐々に回転を上げ下げする音です。
水が流れるような 音がする	エアコン内部に液(冷媒)が流れる音です。
“ピシ ピシ”と音がする	プラスチックの熱膨張, 熱収縮の音です。
停電したり 電源ブレーカをOFFにした あと電源を入れても 運転が再開しない	マイコンの記憶回路が消えています。リモコンで運転操作をし直してください。
リモコン信号が 受信しない	インバータ照明を使用しているお部屋では受信しにくくなる場合があります。お買い上げの販売店にご相談ください。
吹出グリルに露が付く	高い湿度が続く状態で、冷房およびドライ運転を長時間続けると吹出グリルなどに露が付いて滴下することがあります。
“ポコ ポコ”と 音がする	気密性が高い部屋で換気扇を運転するとエアコンのドレンから外気が吸引される音です。お買い上げの販売店にご相談ください。
暖房運転時、室外ユニット から水が出る	熱交換器についた水分が滴下したものです。
運転開始時に “ブシュー”と音がする 場合がある	他のユニットがすでに運転している場合、冷媒が室内機に流れ込む音です。

サービスを依頼される前に

困ったときは

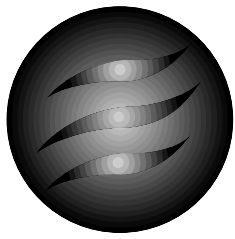

このようなときはすぐ販売店に

次のようなときは、すぐに電源ブレーカをOFFにして販売店にご連絡ください。

電源コードの被覆が破れているとき

ブレーカがたびたびおちるとき

スイッチが正確に作動しないとき

テレビやラジオなど他の機器に誤動作があるとき

洪水、台風など天災でエアコンが水没したとき

電源コードが異常に熱いとき

電源ブレーカをOFFにして3分以上たってから再運転してもなお運転動作に異常があるとき

運転中に異常音が出るとき

本体表示部の「運転」「タイマー」ランプが早く点滅(0.5秒ON, 0.5秒OFF)して運転しないときはどこかに異常があることを示しています

その他異常を感じたとき。

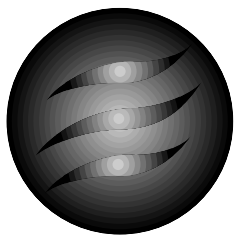

サービスと保証

サービスをお申し出になるとき

25, 26ページに従って調べていただきなお異常のあるとき、および27ページのようなときにはお買い上げの販売店にご連絡ください。

連絡していただきたいこと

製品形式、お買い上げ年・月 — 保証書をご覧ください。
異常の内容 — できるだけ詳しく。
ご住所・ご氏名・電話番号
訪問ご希望日時

保証書について

保証書は所定項目への記入と販売店印が押してあることをご確認のうえお買い上げの販売店よりお受け取りいただき大切に保管しておいてください。

保証期間などについて

保証期間はお買い上げの日から1年間です。
ただし冷媒回路部品は5年間です。
保証期間内に万一故障した場合は保証書の記載内容により、お買い上げの販売店が修理いたします。

保証期間経過後の修理について

修理によってエアコンの機能が維持できる場合は、お客様のご要望により有料で修理させていただきます。
修理については販売店にご相談ください。メーカーは販売店からの注文により補修用性能部品を販売店に供給いたします。

補修用性能部品の保有期間について

エアコンの補修用性能部品の最低保有期間は製造打切後9年です。
この期間は通商産業省の指導によるものです。
補修用性能部品とは、その製品の機能を維持するために必要な部品です。

ご不明な点は

お買い上げの販売店または、お近くの「お客様ご相談窓口」にお問い合わせください。



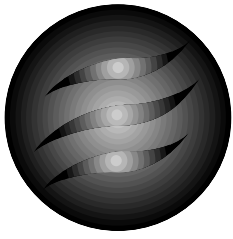

仕様と運転範囲

仕様

(冷房・ヒートポンプ暖房兼用セパレート形)

室内ユニット

項目		呼称能力	22クラス	25クラス	28クラス	32クラス	40クラス
		形式	SKM22BKZ	SKM25BKZ	SKM28BKZ	SKM32BKZ	SKM40BKZ
電源			単相 200V 50 / 60Hz				
冷房能力	kW		2.2	2.5	2.8	3.2	4.0
暖房能力			3.4	3.6	4.2	4.5	6.0
運転音	冷房	dB	36	36	36	38	42
	暖房		39	39	39	41	42
概略冷暖房可能面積	鉄筋アパート 南向き洋室	㎡	15 (15)	17 (16)	19 (19)	22 (20)	28 (27)
	木造 南向き和室		10 (12)	11 (13)	13 (15)	15 (16)	18 (22)
外形寸法(高さ×幅×奥行)		mm	275×790×189				
製品質量		kg	8			9	

冷暖房運転特性は日本工業規格 (JIS C 9612) に準じた1台運転時の定格能力を示します。
概略冷・暖房可能面積欄の()の値は暖房,()外の値は冷房の場合を示します。
運転音は日本工業規格 (JIS C 9612) に基づいて測定した値です。

室外ユニット

項目		形式	SCM450KR	SCM500KR	SCM560KR	SCMW680KR SCMT680KR	SCM809KR	SCM1009KR
		電源		単相 200V 50 / 60Hz				
冷房能力	kW		4.5(1.5~4.8)	5.0(1.5~5.6)	5.6(1.5~6.1)	6.8(1.5~7.2)	8.0(1.5~8.4)	10.0(1.5~10.3)
暖房能力			6.0(1.5~6.9)	6.8(1.5~7.1)	7.8(1.5~8.2)	8.6(1.5~8.6)	10.5(1.5~11.0)	12.0(1.5~12.2)
消費電力	冷房	W	1850(580~2120)	2300(580~2550)	2600(580~2680)	2850(580~2960)	2900(580~3200)	4050(580~4500)
	暖房		1750(580~2550)	2500(580~2650)	2750(580~2900)	3060(580~3060)	3100(580~3300)	3750(580~3800)
運転電流	冷房	A	10.3	12.8	14.4	15.8	16.1	22.5
	暖房		9.7	13.9	15.3	17.0	17.2	20.8
運転音	冷房	dB	44	45	42	43	46 / 47	
	暖房		45	46	44	45	47 / 48	
外形寸法(高さ×幅×奥行)		mm	615×895×290		990×730×300		1000×950×340	
製品質量		kg	57		70		119	

冷暖房運転特性は日本工業規格 (JIS C 9612) に準じた値です。
運転音は日本工業規格 (JIS C 9612) に基づいて測定した値です。
室内ユニットの組合せによって消費電力などが異なりますので、ご使用の組合せ内容は室外ユニットに同梱されております据付説明書または、カタログなどでご確認ください。

運転範囲

次の運転範囲でお使いください。この範囲外で運転しますと、保護装置が働き運転できないことがあります。

	冷房運転	暖房運転	ドライ運転
外気の温度	約21 ~ 43	約21 以下	約15 ~ 43
部屋の温度	約21 ~ 32	————	約15 ~ 32
部屋の湿度	約80%以下 約80%を超えた状態で長時間運転すると室内ユニットの表面に露が付いて水滴が落ちることがあります。		

仕様と運転範囲
サービスと保証

困ったときは

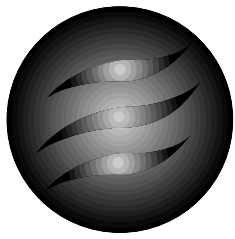

お客様ご相談窓口のご案内

修理・お取り扱い・お手入れなどのご相談はまず、お買い上げの販売店へお申しつけください。

転居やその他の理由でお困りの場合で

- ・修理のご相談は「修理相談窓口」へ
- ・お取り扱い方法、お手入れ方法、その他のご相談は「お客様ご相談センター」へ

北海道地区

お客様ご相談センター ☎(011) 823-7806 札幌市南区澄川三条1-9-28

修理相談窓口

都道府県 担当地域

北海道 全域 ☎(011) 823-0156 札幌市南区澄川三条1-9-28

東北地区

お客様ご相談センター ☎(022) 783-9385 仙台市宮城野区苦竹2-7-20

修理相談窓口

宮城 山形 福島
岩手 青森 秋田 全域

☎(022) 783-9384 仙台市宮城野区苦竹2-7-20

関東甲信越地区

お客様ご相談センター ☎(03) 3892-7169 荒川区町屋1-38-16

修理相談窓口

東 京	東 東京	☎(03) 3819-3333	荒川区町屋1-38-16
	西 東京	☎(03) 5385-2211	中野区中央5-3-11
	南 東京	☎(03) 5750-3071	品川区平塚2-1-14
	多摩(除 町田市)	☎(0425) 26-1488	立川市錦町3-1-15
山 梨	全 域	☎(0425) 26-1488	立川市錦町3-1-15
神 奈 川	全域(含 町田市)	☎(045) 323-3336	横浜市神奈川区沢渡1-2
埼 玉 栃 木	全 域	☎(048) 824-7720	浦和市常磐9-20-3
群 馬	全 域	☎(0273) 62-3764	高崎市問屋町2-5-7
新 潟	全 域	☎(025) 283-2315	新潟市新光町11-7
千 葉	全 域	☎(043) 245-6710	千葉市中央区登戸1-21-8
茨 城	全 域	☎(0298) 54-1990	つくば市梅園2-24-4
長 野	全 域	☎(026) 263-7055	長野市南高田1-8-2

中部地区

お客様ご相談センター ☎(0587) 38-6721 岩倉市稲荷町国衛350

修理相談窓口

愛 知	冷熱営業二部	☎(052) 735-7671	名古屋市昭和区鶴羽町2-2
	三 河	☎(0564) 22-4648	岡崎市大西3-2-2
	豊 橋	☎(0532) 34-2533	豊橋市神野新田町口の割38
静 岡	浜 松	☎(053) 422-2511	浜松市北島町840-1
	静 岡	☎(054) 237-9130	静岡市下島340-2
岐 阜	全 域	☎(058) 271-4451	岐阜市西鷲6-40
三 重	北 三重	☎(0593) 54-0061	四日市市堀木2-15-16
	南 三重	☎(059) 235-0811	津市高茶屋小森上野町字小森川1061-3
石川 福井	全 域	☎(076) 249-9370	金沢市古府3-23
富 山	全 域	☎(0764) 34-3229	富山市呉羽町3078-61

近畿地区

お客様ご相談センター

☎(06)6401-2813

尼崎市長洲東通1-7-13

修理相談窓口

都道府県

担当地域

大阪	北部	☎(06)6401-3081	尼崎市長洲東通1-7-13
	中部	☎(06)6449-7270	大阪市西区江之子島1-5-3
	南部	☎(0722)70-2596	堺市深井清水町3483
奈良	全域	☎(0743)55-1601	大和郡山市高田町517-1
和歌山	全域	☎(0734)74-6971	和歌山市太田367-2
京都	全域	☎(075)312-2977	京都市下京区西七条掛越町60
滋賀	全域	☎(077)543-0361	大津市大萱1-17-14
兵庫	東部	☎(078)271-5035	神戸市中央区磯上通6-1-9
	西部	☎(0792)94-1630	姫路市土山5-6-33-201

中国・四国地区

お客様ご相談センター

☎(082)503-2333

広島市西区観音新町1-20-24

修理相談窓口

広島	広島	☎(082)503-2345	広島市西区観音新町1-20-24
	福山	☎(0849)21-0473	福山市南蔵王町1-8-20
岡山	全域	☎(086)243-2559	岡山市今4-9-31
山口	全域	☎(0839)73-7801	吉敷郡小郡町大字上郷3412-1
島根	全域	☎(0852)31-1571	松江市浜乃木2-8-26
鳥取	全域	☎(087)868-2828	高松市松縄町509-3
香川	全域	☎(089)925-2315	松山市山越6-7-48
愛媛	全域	☎(088)625-5295	徳島市万代町4-2-13
徳島	全域	☎(0888)34-1611	高知市新田町13-4
高知	全域		

九州地区

お客様ご相談センター

☎(092)472-0669

福岡市博多区東光寺町1-13-15

修理相談窓口

福岡	福岡	☎(092)472-3495	福岡市博多区東光寺町1-13-15
	北九州	☎(093)571-3561	北九州市小倉北区中井2-14-15
	久留米	☎(0942)34-6310	久留米市梅満町995-17
佐賀	全域	☎(0952)31-2681	佐賀市八戸溝1-14-20
長崎	全域	☎(095)857-6599	長崎市岩屋町23-14
熊本	全域	☎(096)357-8191	熊本市南高江1-1-5
大分	全域	☎(097)544-0512	大分市大道町4-1-2
宮崎	全域	☎(0985)25-1288	宮崎市日ノ出町218
鹿児島	全域	☎(099)256-1418	鹿児島市西田3-15-6
沖縄	全域	☎(098)879-3116	浦添市屋富祖1-4-7

*所在地, 電話番号などについては, 変更になることがありますのであらかじめご了承ください。

・ご購入についてのご相談は お気軽にどうぞ。

ピーパーエアコン
お買物
相談室

ハイ ジョウ コウ サン キョー

フリーダイヤル
0120-811539



受付時間: 平日(月曜日~金曜日)

AM9:00~12:00

PM1:00~5:00

お客様メモ

後日のために記入しておいてください。サービスを依頼されるときお役に立ちます。

購入店名 _____ 担当者 _____
 電話 _____ 購入日 _____

運転ランプ(緑)やタイマーランプ(黄)が点滅したときは エアコンに異常が起きています

本体表示部の運転ランプ(緑)の点滅や、タイマーランプ(黄)の点滅でエアコンの異常をお知らせします。
 「点滅回数」「異常の様子」「エアコンの形式名」などをお買い上げの販売店にご連絡ください。
 運転/停止ボタンを押し、停止してください。

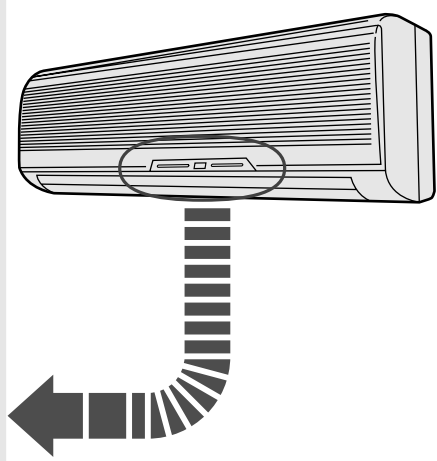
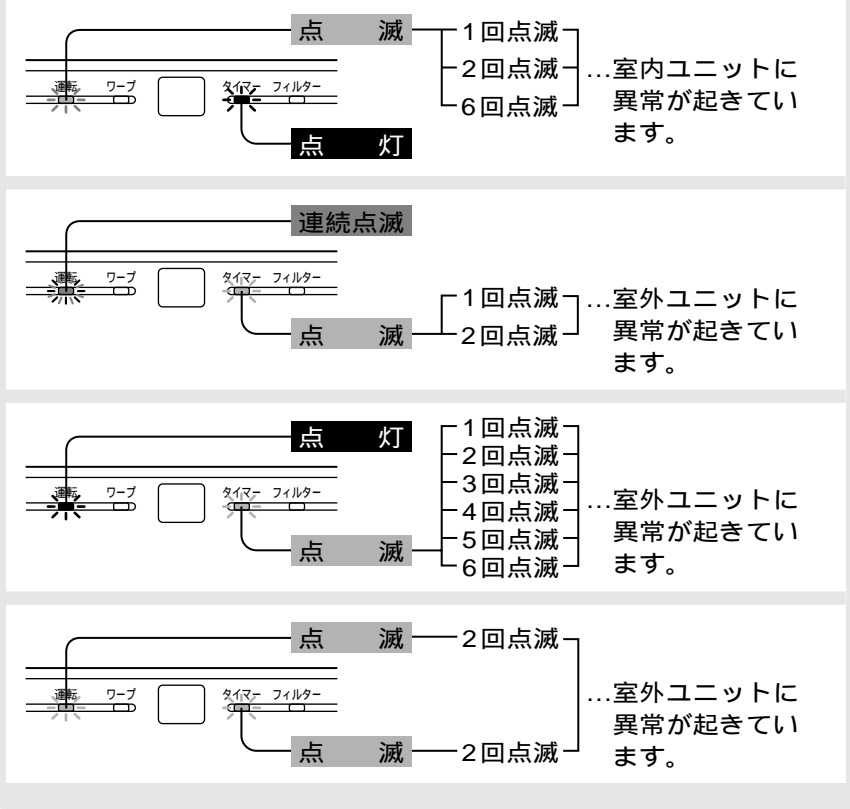

お知らせ

運転ランプがゆっくり点滅(1.5秒ON, 0.5秒OFF)しているときはエアコンの故障や異常ではありません。暖房時の霜取時や暖かい風が出るまで送風をとめているときは、ゆっくり点滅しています。

愛情点検

長年ご使用のエアコンの点検をぜひ!

このようなことはありませんか。

コゲくさい臭いがする。電源コードが異常に熱い。
 運転音が異常に高くなる。
 室内ユニットから水漏れがする。
 漏電ブレーカがひんぱんに落ちる。
 その他の異常や故障がある。

運転スイッチを停止にし、電源ブレーカをOFFにして故障や事故防止のため、必ず販売店に点検・修理(有料)をご相談ください。



冷熱事業本部・空調冷機部 〒452-8561 愛知県西春日井郡西枇杷島町旭町3-1
 北海道事務所 〒005-0003 札幌市南区澄川三條1-9-28
 ☎ (052) 503-1817
 ☎ (011) 823-7806

お買い物のご相談は30ページのお買物相談室へお問い合わせください。

RKS012A420