

セゾンエアコン 据付説明書・電気配線工事説明書

FDUMP 501~1601

PJR012D017

お願い

- 下記に示すような場所での据付、使用は避けてください。
 - ▶油の飛沫や蒸気の多い所（例：調理場、機械工場）
熱交換器の性能低下・腐食、プラスチック部品の破損の原因となります。
 - ▶腐食性ガス（亜硫酸ガスなど）、可燃性ガス（シンナー、ガソリンなど）の発生、滞留の可能性がある場所。
熱交換器の腐食、プラスチック部品の破損の原因となります。又、可燃性ガスは発火の原因になることがあります。
 - ▶病院などの電磁波を発生する機器の近く、高周波の発生する機器の近く。ノイズ発生によるコントローラの誤動作の原因となります。
 - ▶潮風が当たる所（海浜地区）。外板、熱交換器の腐食の原因となります。

△ 注意

- 下記に据付け上の注意事項を示しますので必ずお守りください。
 - ▶直射日光の当たる所にリモコンを設置しないでください。リモコンの故障や変形の原因になることがあります。
 - ▶アースを取ってください。アース線は、ガス管、水道管、避雷針、電話のアース線に接続しないでください。アースが不完全な場合は誤作動や感電の原因になることがあります。
 - ▶漏電ブレーカーの取り付けが必要です。漏電ブレーカーが取り付けられていないと感電や火災の原因となる場合があります。
 - ▶エアコンの重量に十分耐えられる場所に確実に設置してください。据付けに不備があるとユニットの落下によるケガや振動及び運転音増大の原因になります。
 - ▶冷媒ガスが漏れた時、室内の冷媒濃度が限界濃度（0.3kg/m³）を超える恐れのある場合は、窒息防止のために隣室との間の開口部やガス漏れ検知警報と連動する機械換気装置等の取付けが必要となりますので、お買い上げの販売店にご相談ください。

〈お願い事項〉

- 取扱説明書を見ながら、お客様に実際に操作していただき、正しい運転のしかた（特にエアフィルタの清掃、運転操作のしかた、温度調節の方法）をご説明ください。
- 長時間使用しない時は、電源スイッチを切るようにお客様にご説明ください。
電源スイッチを入れたままにしておきますと、クランクケースヒータ等に通電されエアコンを使用しなくても電力を消費することになります。

工事完了後、これだけは再チェック願います。

チェック項目	不良だと	チェック欄
室内外のユニットの取り付けはしっかりしていますか。	落下・振動・騒音	
ガス漏れ検査は行いましたか。	冷えない・暖まらない	
断熱は完全に行いましたか。	水漏れ	
ドレンはスムーズに流れていますか。	水漏れ	
電源電圧は本体に表示の銘板と同じですか。	運転不能・焼損	
誤配線・誤配管はありませんか。	運転不能・焼損	
アース工事はされていますか。	漏電時危険	
電線の太さは仕様どおりですか。	運転不能・焼損	
室内外ユニットの吸込・吹出口が障害物でふさがれていませんか。	冷えない・暖まらない	

①据付のまえに

○据付はこの据付説明書に従って正しく行なってください。
○工事計画にあっておりますか。

機種・電源仕様
確認してください
配管・配線・小物部品

付 属 品

① ドレン関係			
1	パイプカバー	2個	ドレンケット用
2	ドレンホース	1個	
3	ホースクランプ	1個	ドレンホース用

② フレアネット部断熱用			
1	パイプカバー	1個	ガス側用
2	パイプカバー	1個	液側用
3	バンド	4個	

③ ダクト関係				標準機シリーズ	ハイパワーインバータシリーズ
1	タッピンネジ	8個	吸込側ダクトフランジ用	50	—
		10個	“	63, 80	50, 63
		14個	“	112~160	80~160

付属品収納場所

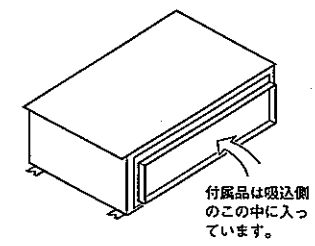

5025

中静圧ダクト 6-2/7

②据付場所の選定

お願い

1. 据付場所は下記条件に合う場所をお客様の承認を得て選んでください。

- 冷風または温風が十分行きわたる所。
据付高さが3mを超えると暖気が天井にこもりますので、サーキュレータの併設をお勧めください。
- 室外への配管、配線のしやすい所。
- ドレン排水が完全にできる所。ドレン勾配のとれる所。
- 吸込口、吹出口に風の障害のない所。火災報知器の誤動作しない所。ショートサーキットしない所。
- 周囲の露点温度が28℃以下、相対湿度80%以下の所。

(高湿度の所に据付ける場合は本体の断熱等露点に対する配慮をしてください。本ユニットは、JIS露点条件にて試験を行い、不具合のないことを確認しておりますが、ユニット周囲が上記条件以上の高湿度雰囲気の状態を運転すると、水滴が落下する恐れがあります。そのような条件下で使用できる可能性がある場合には、ユニット本体の全ての配管、ドレン配管にさらに10mm~20mmの断熱材を取り付けてください。)

2. 据付けようとする場所がユニットの重量に耐えられるかどうか検討し、危険と思われましたら、桁等で補強して据付作業を行ってください。

補助電気ヒータ(別売品)を組み込む場合の規制(東京消防庁見解)

- ① 原則として天井裏部分のユニット開口部を設けることは禁止。
- ② 外気導入する場合は、金属ダクトにより直接屋外から取入れること。
(ダクトを接続せず、天井裏をダクトとすることは不可。)この場合、防火ダンパは不要。
- ③ 「火を使用する設備等の技術水準」の第3温風暖房機の4項ウの設置要領が適用され、本体は可燃性の部分から周囲60cm、上方1m以上の距離を保つこと。

〈重要〉 補助ヒータを組み込むときは、パッケージエアコンを取付ける前に「火を使用する設備等の設置届」を作成し、所轄の消防署等に届出を行い、審査又は、検査を受けること。届出書は、上記の他に防火対象物の案内図、設置する際の平面図、立体図、構造図、室内仕様表、付属設備図などの図面が必要です。

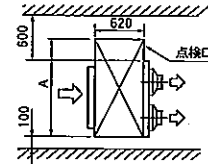

機種	標準機シリーズ	ハイインパクトシリーズ	A
	50	-	1100
	63, 80	50, 63	1300
	112~160	80~160	1720

③吊り込み

○吊りボルトの長さは下記寸法を厳守ください。

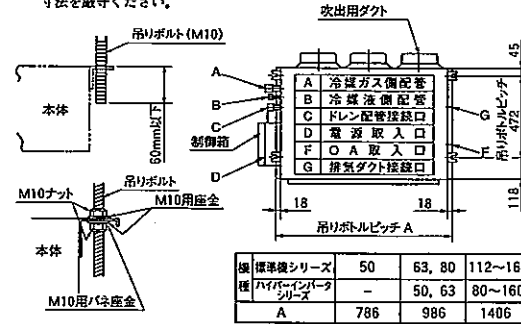

標準機シリーズ	50	63, 80	112~160
ハイインパクトシリーズ	-	50, 63	80~160
A	786	986	1406

水平度の調整

お願い

○水機器を使用するか、下記のとおりで水平度の調整を行ってください。

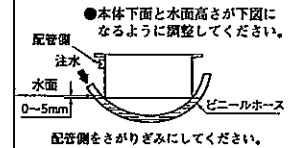

○水平度がでない場合、フロートスイッチの誤作動あるいは不動作の原因となります。

警告

- 据え付けは重量に十分耐える所に確実に行ってください。
- 強度不足や取り付けが不完全な場合は、ユニットの落下によりケガの原因になります。

④冷媒配管

フレアナット締付トルク

- φ 6.35 : 14~18(N・m)
- φ 9.52 : 34~42(N・m)
- φ 12.7 : 49~61(N・m)
- φ 15.88 : 68~82(N・m)
- φ 19.05 : 100~120(N・m)

ガス側配管、液側配管とも断熱は完全に行ってください。

※液側配管は断熱しないと結露し水漏れします。

- ユニットの配管端部のフレアナットは、必ずスパナで2丁掛けて外してください。(このときガスが出る場合がありますが、異常ではありません。)
- フレアナット接続時は、フレア中心を合わせ、最初手回しで3~4回転ねじ込み、2丁スパナでしっかりと締め付けてください。
- 配管は下記材質のものをご使用ください。なお別売配管セットを使用すると便利です。(材質) リン脱酸銅無酸素鋼管 (C1220T、JIS H3300)
- 室内側のフレア接続部は、ガス漏れチェック後、付属の継手用断熱材をかぶせ、両端を付属のバンドでしっかりと締め付けてください。
- 配管は、ねじったり、つぶれたりしないでください。
- 配管内はゴミ・切屑・水分が混入しないように施工してください。

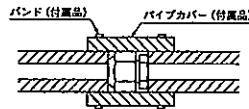

⑤ダクト工事

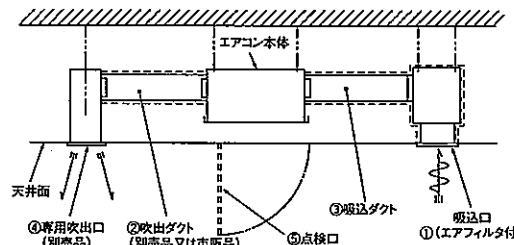

お願い

- ① エアコン本体には、エアフィルタが付属されていません。掃除の容易な吸込ダクトに組込んでください。
 - ② 吹出ダクト
 - φ200円形ダクトにより、下表に示すスポット数で使用してください。
- | 機種 | 標準機シリーズ | 50 | 63, 80 | 112~160 |
|-------------|---------|--------|--------|---------|
| ハイインパクトシリーズ | - | 50, 63 | 80~160 | |
| スポット数 | | 2 | 3又は2 | 4又は3 |
- 各スポット間のダクトの長さの差は、2対1以内としてください。
 - ダクトは、最短長さとなる様施工してください。
 - 曲りは極力少なくしてください。
 - 曲げRは極力大きくしてください。



- 本体・吹出口のダクトフランジとの接続は、バンドを締め固定してください。さらに固定部分に断熱材を貼り結露防止を行ってください。
- 露点防止・吸音のため、吸音断熱付フレキシブルダクトの使用を推奨いたします。(別売品1m、2m、4mがあります。)
- 天井取付前にダクト工事を実施してください。
- ③ 吸込ダクトの保温は、必ず施工し、ダクトへの結露を防止してください。
- ④ 専用吹出ダクトは室内全般に空気が流れるような所に据付けてください。

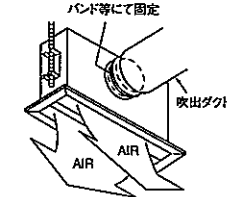

- ダクト接続は、φ200円形ダクト専用です。
- 専用吹出口の取付及びダクトとの接続は天井貼付前に行ってください。
- ダクト固定バンド部を断熱し結露防止を行ってください。
- ⑤ 天井面に点検口を必ず設けてください。電気品、モータ等のサービスのため必要です。

ご案内

4スポットを3スポット、3スポットを2スポットに改修する場合は、専用蓋ぎ板を別売品として用意しています。

(注: 2スポットから1スポットへの改修は、行わないでください。)

ダクト施行の悪い例

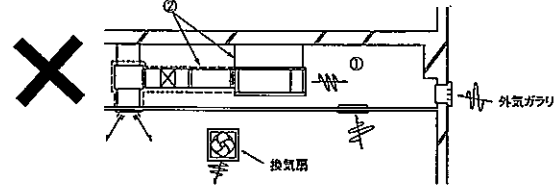

- ① 吸込側ダクトを使用せず、天井内を吸込ダクトにすると換気扇の能力や外気ガラリに吹きつける風の強さ、天候（雨の日など）等により天井内が高湿度となります。
 - (イ) ユニットの外板に結露し天井に滴下する恐れがあります。コンクリート建築などで新築の場合も天井内ダクトにしなくても湿度が高くなる場合があります。この場合はユニット全体をグラスウール(25mm)で保温してください。（金あみなどでグラスウールをおさえてください。）
 - (ロ) ユニットの運転限界（例：外気35℃DBBのとき吸込空気温度24℃WB）を超える場合も考えられ、圧縮機のオーバーロードなどのトラブルの原因となります。
 - (ハ) 換気扇の能力、外気ガラリに吹付ける風の強さによってユニットの送風量が多くなり使用制限を超えてしまうため熱交換器のドレンがドレンパンに流れず、外部に流れだすこともあり、（天井にドレンが滴下する）水漏れの原因となります。
- ② ユニットとダクト、ユニットとスラブの防振をしないとダクトに振動が伝わり、天井と吹出口の間で振動音が出たり、スラブにユニットの振動が伝わる場合があります。必ず防振してください。

給・排気ダクトの接続

- ① 新鮮空気取入
 <給気の場合>
 ○側面新鮮空気取入口を使用するか、吸込ダクト途中に取入れてください。
- ② 排気
 ○側面排気口を使用してください。（必ず給気を併用してください。）
- ③ ダクト接続
 ○別売品の給排気用ダクトフランジ(φ125丸形ダクト接続用)を利用し、φ125丸形ダクトを接続してください。（バンド締め）。
 ○ダクトは、結露防止のため、保温してください。

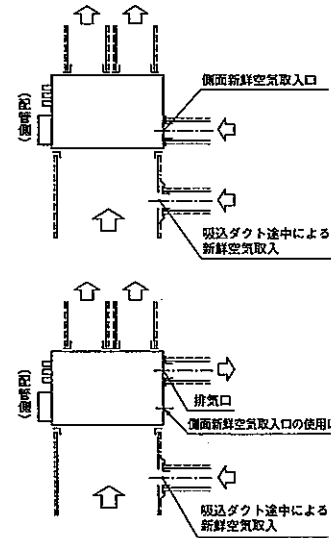

⑥ ドレン配管

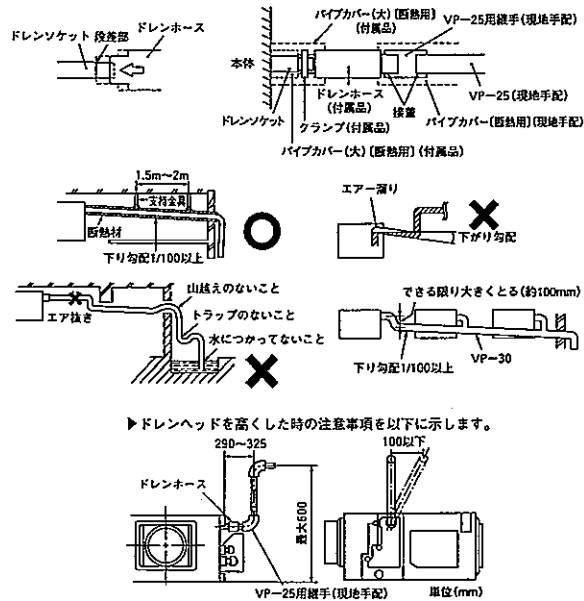

▶ドレンヘッドを高くした時の注意事項を以下に示します。

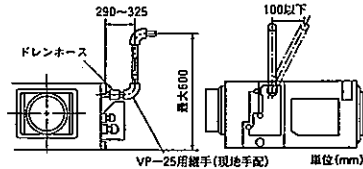

その他工事要領は通常のドレン配管工事と同一とします。

お願い

- 付属のドレンホースとVP-25用継手の接着はユニット吊下げ前を実施してください。
- ドレンホースは、ユニットあるいは、ドレン配管の据付時の微小なずれを吸収するためのものです。故意に曲げたり、引っ張って使用された場合、破損し、水漏れに至る場合があります。

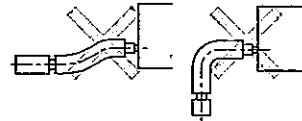

- ドレン管は市販の硬質塩ビパイプ一般VP-25を使用してください。
- 付属のドレンホース（軟質塩ビ編）をユニットのドレンソケットの段差部まで装着し、付属のクランプで確実に締めてください。

＜接着剤使用不可＞

- ドレンホース（硬質塩ビ編）に、VP-25用継手（現地手配）を接着・接続し、この継手にVP-25（現地手配）を接着・接続してください。
- 接着剤は付属ドレンホース内部に流れ込まないようにしてください。乾燥後、フレキ部に力が加わった場合フレキ部が破損する恐れがあります。
- ドレン配管は下り勾配(1/50~1/100)とし途中山越えやトラップを作らないようにしてください。
- ドレン配管を接続する場合にユニット側の配管に力を加えないように注意して行き、できる限りユニット近傍で配管を固定してください。

- エア抜きは絶対に設けしないでください。
- ユニットから出たドレン配管を下がり勾配としないでください。エアが溜りユニット停止時の音の発生原因となります。
- 複数台のドレン配管の場合左図のように、本体ドレン出口より約100mm下に集合配管がくるようにしてください。また集合管はVP-30以上を使用してください。
- 結露が発生し、水漏れをおこす可能性がありますので、下配2箇所は確実に断熱してください。
 - ドレンソケット部
排水テスト実施後、パイプカバー(小:付属品)をドレンソケット部に装着したあと、パイプカバー(大:付属品)にてパイプカバー(小)、クランプ及びドレンホースの一部を覆い、テープによりすきまのないように巻いてください。
 - 室内にある硬質塩ビパイプ
- ドレン配管の出口高さは、天井面より60cmまで高くすることが出来ますので、天井内に障害物等がある場合にエルボ等を用いて施工してください。この場合、立ち上げるまでの距離が長いと、運転停止時におけるドレン逆流量が多くなりオーバーフローの恐れがありますので、左図の寸法内で処理願います。
- ドレン配管の出口は異臭の発生する恐れのない場所に施工してください。
- ドレン配管は、イオウ系有害ガス及び可燃性ガスの発生する下水溝に直接入れないでください。室内に有害ガス及び可燃性ガスが侵入する恐れがあります。

中静圧ダクト 6-4/7

排水テスト

- 試運転時に排水が確実に実行されていること、接続部からの水漏れのないことを確認してください。
- 暖房時の据付の際にも必ず実施してください。
- 新築の場合には天井を張る前に実施してください。

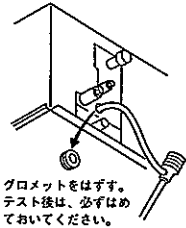

注水ホースを20mm~30mm位差し込んで注水してください。
(注水ホースは必ず下向きに差し込んでください。)

1. 本体吹出部より給水ポンプなどを使用して約1000ccほど注水してください。
2. ドレン排水しているか排出口部で確認してください。
※ドレン排水用電動機の回転音を確認しながら排水するかどうかをテストしてください。
3. 排水テスト後、下部ドレンプラグを外して水抜きを行ってください。水抜き確認後はドレンプラグを元通りにはめ込んでください。ドレン配管の断熱が本体部まで完全に行っているかを再確認してください。

ドレンポンプ強制運転方法

- ドレンポンプの運転がリモコン操作により可能です。
- 運転操作方法は、裏面の㊸ドレンポンプ運転操作をご覧ください。

下部ドレン配管工事要領

(配管接続)

ドレン配管に下り勾配(1/50~1/100)が可能な場合右図要領にて下部ドレン配管接続が可能です。

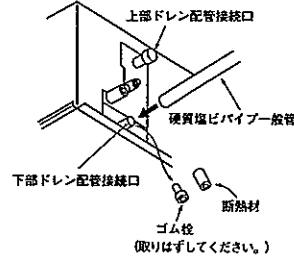

＜ドレンモータ用のコネクタの取りはずし＞

下図に示すようにドレンモータ用コネクタCNRを取りはずしてください。
(注：コネクタを接続したままで使用すると、上部ドレン配管接続口よりドレン水が排出され水漏れとなります。)

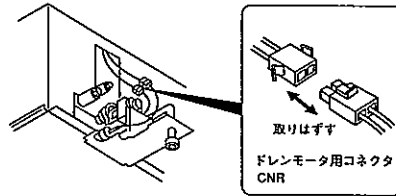

電気配線工事

電気配線工事は電気設備技術基準及び内線規程に従い、電力会社の認定工事店で行ってください。

㊸ 電源・室内外接続線

お願い

室内外接続線は3心ケーブルを使用してください。

⚠ 警告

- 配線は、所定のケーブルを使用して確実に接続し、端子接続部にケーブルの外力が伝わらないように固定する。接続や固定が不完全な場合は、発熱、火災等の原因になります。
- 電気工事は、電気工事士の資格のある方が、「電気設備に関する技術基準」、「内線規程」及びこの据付工事説明書に従って施工し、必ず専用回路とし、かつ定格の電圧、ブレーカーを使用する。電源回路容量不足や施工不備があると感電、火災等の原因になります。

⚠ 注意

- アース工事を行う。アース線は、ガス管、水道管、避雷針、電話のアース線に接続しないでください。アース線が不完全な場合は感電の原因になります。
- 電源には必ず漏電遮断器(高調波対応品)を取付ける。漏電遮断器が取付けられていないと感電の原因になります。
- 正しい容量のブレーカー(漏電遮断器・手元開閉器(開閉器+B種ヒューズ)・配線用遮断器)を使用する。大きな容量のブレーカーを使用すると、故障や火災等の原因になります。

シングル機の結線

- ①電源の取り方は下表の接続パターンから選定し、行ってください。室内電源取り及び室内外別電源取りは原則できません。(ヒータ用電源は除く)
※例外的な接続方法の場合は技術資料を参照のうえ、所轄の電力会社にご相談の上指示に従ってください。
- ②室内外接続線は極性がありますので、必ず同一端子台番号間を接続してください。
- ③電源には必ず漏電遮断器を取付けてください。
漏電遮断器は、インバータ回路用遮断器(三菱電機製NV-Cシリーズまたは、その同等品)を選定してください。
- ④漏電遮断器が地絡保護専用の場合には、漏電遮断器と直列に手元開閉器(開閉器+1種ヒューズ)または、配線用遮断器が必要となります。

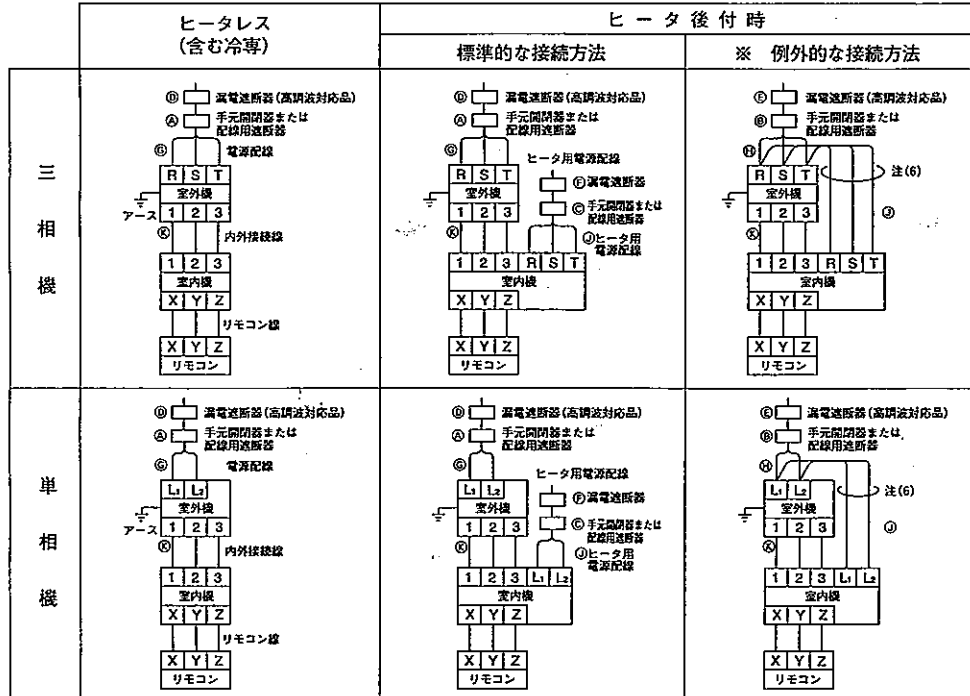

〈シングル機：ヒータ後付時〉

- 注 (4) ④⑤⑥⑦の仕様については上表のヒータレスと同一です。
- (5) 配線こう長は、電圧降下2%とした場合を示します。表示の配線こう長を越える場合は、内線規程により配線太さを見直してください。
④の記載なき欄の配線こう長は50mです。
- (6) 室内外接続線④とヒータ用電源線⑤は必ず別ケーブルとしてください。

標準仕様・ヒータ後付時	室外機	漏電遮断器 定格電流		手元開閉器		配線用遮断器		電源配線 注(5)		ヒータ用電源配線 注(5)		アース線		
		E	F	開閉器容量	B種ヒューズ	定格電流	開閉器容量	B種ヒューズ	太さ×本数	こう長	太さ×本数	こう長	太さ	ネジ
三相	P50	20A,30mA,0.1sec以下	15A, 30mA, 0.1sec以下	30A	20A	20A	15A	15A	φ2.0×3	26m	φ1.6×2	41m	φ1.6	M5
	P63	20A,30mA,0.1sec以下		30A	20A	20A	15A	15A	φ2.0×3	24m	φ1.6×3	35m	φ1.6	M5
	P80	30A,30mA,0.1sec以下		30A	30A	30A	15A	15A	5.5mm ² ×3	32m	φ1.6×3	32m	φ1.6	M5
	P112	40A,30mA,0.1sec以下		50A	40A	40A	15A	15A	5.5mm ² ×3	20m	φ1.6×3	22m	φ2.0	M5
	P140-P160	50A,30mA,0.1sec以下		50A	40A	40A	15A	15A	8.0mm ² ×3	24m	φ1.6×3	20m	φ2.0	M5

開閉器・配線仕様

〈シングル機：ヒータレス〉

- 注 (1) 配線こう長は、電圧降下2%とした場合を示します。表示の配線こう長を越える場合は、内線規程により配線太さを見直してください。
④の記載なき欄の配線こう長は50mです。
- (2) 室内外接続線④は総長70mまでとしてください。
- (3) 衝撃波不動作形のブレーカーを使用してください。

標準仕様・ヒータレス (含む冷専)	室外機	漏電遮断器 定格電流		手元開閉器		配線用遮断器		電源配線 注(1)		内外接続線 注(1)		アース線	
		E	F	開閉器容量	B種ヒューズ	定格電流	太さ×本数	こう長	太さ×本数	こう長	太さ	ネジ	
													⑧
三相	P50	20A,30mA,0.1sec以下	15A, 30mA, 0.1sec以下	30A	20A	20A	φ2.0×2	23m	φ1.6×3	φ1.6	M5		
	P63	20A,30mA,0.1sec以下		30A	20A	20A	φ2.0×2	20m	φ1.6×3	φ1.6	M5		
	P50-P63	15A,30mA,0.1sec以下		15A	15A	15A	φ1.6×3	29m	φ1.6×3	φ1.6	M5		
三相	P80	20A,30mA,0.1sec以下	15A, 30mA, 0.1sec以下	30A	20A	20A	φ2.0×3	33m	φ1.6×3	φ1.6	M5		
	P112	30A,30mA,0.1sec以下		30A	30A	30A	5.5mm ² ×3	32m	φ1.6×3	φ1.6	M5		
	P140-P160	40A,30mA,0.1sec以下		50A	40A	40A	5.5mm ² ×3	23m	φ1.6×3	φ2.0	M5		

ハイパースターターヒータレス	室外機	漏電遮断器 定格電流		手元開閉器		配線用遮断器		電源配線 注(1)		内外接続線 注(1)		アース線	
		E	F	開閉器容量	B種ヒューズ	定格電流	太さ×本数	こう長	太さ×本数	こう長	太さ	ネジ	
													⑧
三相	P50	20A,30mA,0.1sec以下	15A, 30mA, 0.1sec以下	30A	20A	20A	φ2.0×2	23m	φ1.6×3	φ1.6	M5		
	P63~P80	30A,30mA,0.1sec以下		30A	30A	30A	5.5mm ² ×2	24m	φ1.6×3	φ1.6	M5		
	PV50	15A,30mA,0.1sec以下		15A	15A	15A	φ1.6×3	29m	φ1.6×3	φ1.6	M5		
三相	PV63~PV80	20A,30mA,0.1sec以下	15A, 30mA, 0.1sec以下	30A	20A	20A	φ2.0×3	33m	φ1.6×3	φ1.6	M5		
	PV112	30A,30mA,0.1sec以下		30A	30A	30A	5.5mm ² ×3	23m	φ1.6×3	φ1.6	M5		
	PV140~PV160	30A,30mA,0.1sec以下		30A	30A	30A	5.5mm ² ×3	23m	φ1.6×3	φ1.6	M5		

100%

中静圧ダクト 6-6/7

ハイハイパーバース・ヒータ後付時	室外機	漏電遮断器 定格電流		手元開閉器		配線用遮断器		手元開閉器		配線用遮断器		電源配線 注(5)		ヒータ用電源配線 注(5)		アース線	
		⑤	⑥	容量	B種 ヒューズ	定格 電流	容量	B種 ヒューズ	定格 電流	太さ×本数	こう長	太さ×本数	こう長	④ 注(6)			
														太さ	ネジ		
三相	PV50	20A,30mA,0.1sec以下	15A, 30mA, 0.1sec以下	30A	20A	20A	15A	15A	15A	φ2.0×3	24m	φ1.6×2	41m	φ1.6	M5		
	PV63	30A,30mA,0.1sec以下		30A	30A	30A	15A	15A	15A	5.5mm ² ×3	27m	φ1.6×3	32m	φ1.6	M5		
	PV80	30A,30mA,0.1sec以下		30A	30A	30A	15A	15A	15A	5.5mm ² ×3	24m	φ1.6×3	22m	φ1.6	M5		
	PV112	40A,30mA,0.1sec以下		50A	40A	40A	15A	15A	15A	5.5mm ² ×3	17m	φ1.6×3	22m	φ2.0	M5		
	PV140-PV160	50A,30mA,0.1sec以下		50A	50A	50A	15A	15A	15A	8.0mm ² ×3	24m	φ1.6×3	20m	φ2.0	M5		

⑧ リモコン リモコンは別売です。

リモコンの据付

お願い 下の位置は避けてください。

- 1) 直射日光の当たる場所
- 2) 発熱器具の近く
- 3) 湿気の多い所・水の掛る所
- 4) 取付面に凸凹がある所

注意

リモコンの上ケースを取り外した場合は、リモコンを据付けるまで、基板上にゴミ或いは水分等が付着しないように、梱包箱或いは梱包用袋内に入れて保護してください。

取付要領

露出取付

- ① リモコンケースをはずしてください。
● リモコン上部の凹部にマイナスドライバ等を差し込んで軽くねじり、ケースをはずします。
- ② リモコンコードの取出し方向は、上方向のみ可能です。
● リモコン下ケース側の上方薄肉部をニッパー・ナイフ等で切り取った後、ヤスリ等でバリを取ってください。
- ③ リモコン下ケースを付属の木ねじ2本で壁に取り付けます。
- ④ リモコンコードを端子台に接続してください。室内機とリモコンの端子番号を合わせて接続してください。端子には極性があるので間違えると運転できません。
端子：①赤線、②白線、③黒線
リモコンコードは、0.3mm²(推奨)~最大0.5mm²以下としてください。
また、リモコンケース内を通る部分はシース部を皮むきしてください。
各配線の皮むき長さは下記の通りです。
黒：195mm
白：205mm
赤：215mm
- ⑤ 上ケースを元通りに取り付けてください。
- ⑥ リモコンコードをコードクランプを使用して壁等に固定します。
- ⑦ 室内機の機能や用途に合わせて、機能設定をしてください。

⑧ 機能の設定の項をご覧ください。

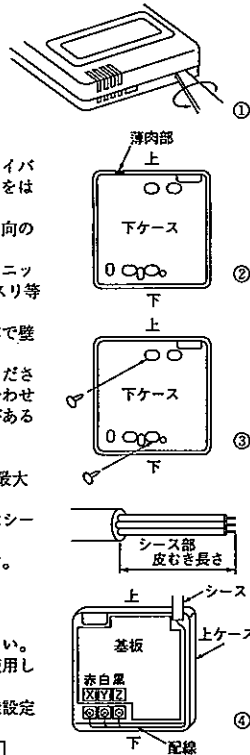

リモコンコードを延長する場合の注意 ▶ 最大総延長600m

- コードは必ずシールド線を使用してください。
● 全形式：0.3mm²×3心 [MVVS3C (京阪電線)]
注(1)延長距離が100mを超える場合は、下記のサイズに変更してください。但し、リモコンケース内を通る配線は最大0.5mm²以下とし、リモコン外部の近傍で配線接続により、サイズ変更してください。
- 100~200m以内.....0.5mm²×3心
 - 300m以内.....0.75mm²×3心
 - 400m以内.....1.25mm²×3心
 - 600m以内.....2.0mm²×3心
- シールド線は必ず片側のみをアースしてください。



埋込取付

- ① JISボックスとリモコンコード (延長の場合はシールド線を必ず使用) をあらかじめ埋込んでおきます。
【使用可能JISボックス】
● JIS C 8336
1個用スイッチボックス
2個用スイッチボックス
1個用スイッチボックスの場合 2個用スイッチボックスの場合
- ② リモコンの上ケースを外してください。
- ③ 下ケースをM4ねじ2本 (頭φ8以下) を用意してJISボックスに取り付けてください。
- ④ リモコンコードをリモコンに接続します。
露出取付の項をご覧ください。
- ⑤ 上ケースを元通り下ケースにはめ込み取付完了です。
- ⑥ 室内機の機能や用途に合わせて、機能設定をしてください。
⑧ 機能の設定の項をご覧ください。

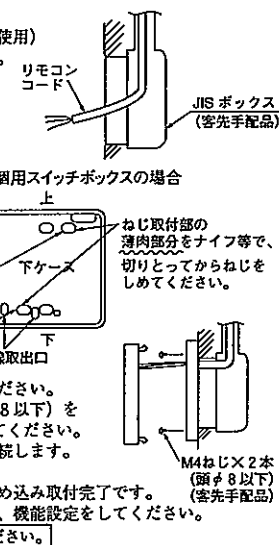

⑨ 1リモコンによる複数台室内機制御

- 室内ユニット最大16台まで接続可能です。
① 各室内ユニット間を3心のリモコン線にて渡り配線してください。延長リモコン線については、前記の項 (リモコンコードを延長する場合の注意) をご覧ください。
② 室内基板上的のロータリースイッチSW2により、リモコン通信アドレスを重複しないよう「O」~「F」に設定してください。

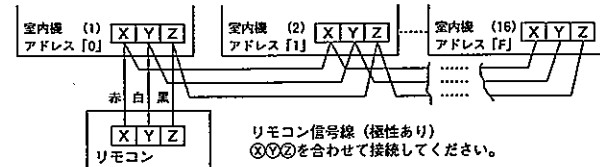

- ③ 電源投入後、リモコンの「エアコンNo」を押すと室内機アドレスが表示されますので、▲▼ボタンで接続されている室内機アドレスがリモコンに表示されることを、必ず確認してください。

⑩ 複数リモコン使用時の親子設定

- 室内ユニット1台 (又は1グループ) に対して最大2個までのリモコンを接続できます。
① 子リモコンのリモコン連絡線 (3心) は室内ユニットから取る方法と親リモコンからの渡り配線による方法があります。

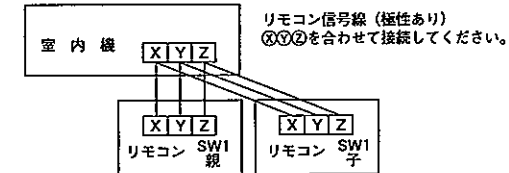

- ② 子リモコンの切換スイッチSW1を子に設定してください。工場出荷時は親設定です。
(注) リモコンセンサ有効設定は親リモコンのみ可能です。親リモコンを室温検知させる位置に取り付けてください。

スイッチ	設定	機能の内容
SW 1	親	親リモコン
	子	子リモコン

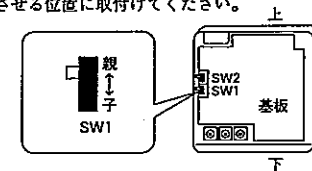

⑤ 機能の設定

●本機各機能は、リモコンと室内機を接続した際に、標準的な設定である、下表「○」印の項目に、自動的に設定されます。従って、新たに設定をする必要はありません。但し、「○」印の初期設定を変更したい場合は、その機能番号の項目のみ、設定をしてください。設定方法は、リモコンの据付説明書をご覧ください。

●□印の項目は、本機には機能がありませんので、設定しないでください。

(1) リモコン機能				(2) 室内機能			
機能番号	機能内容	設定内容	初期設定	機能番号	機能内容	設定内容	初期設定
01	天井吊り線固定	天井吊り線固定	○	01	高天井設定	標準	○
02	自動運転設定	自動運転有効	○	03	フィルター設定	標準	○
03	温度設定	温度設定有効	○	04	ルバー制御設定	ルバー位置停止	○
04	運転切替	運転切替有効	○	05	外部入力切替	標準	○
05	運転/停止	運転/停止有効	○	06	運転許可/禁止	通常運転	○
06	風量調整	風量調整有効	○	07	暖房室温補正	通常運転	○
07	風向調整	風向調整有効	○	08	暖房ファン制御	室温補正+3℃	○
08	タイマー	タイマー有効	○	09	凍結防止温度	2.5℃	○
09	リモコン設定	リモコン有効	○	10	凍結防止制御	ファン制御有効	○
10	停電補償設定	停電補償有効	○	11	電気集塵機	ファン制御有効	○
11	換気設定	換気接続なし	○	12	加湿器制御	ドレンポンプ非運動	○
12	温度範囲設定	表示変更有	○				
13	室内ファン速調	ファン3速	○				
14	冷専/ヒートポンプ	ヒートポンプ	※				
15	外部入力設定	個別運転	○				
16	LED表示設定	全台同一運転	○				
17	ルバー制御設定	ルバー位置停止	○				

注1:「※」印の初期設定は、接続される室外機の機種(ヒートポンプ機/冷専機)により、自動判別されます。

注2:「(1)リモコン機能」の⑨ルバー制御設定を変更する場合は、「(2)室内機能」の④ルバー制御設定も変更してください。

⑥ 冷房試運転操作

リモコンを次の手順で操作してください。

- 冷房試運転の開始
 - 「運転/停止」ボタンを押して、運転します。
 - 「運転切替」ボタンにより、「冷房」を選択します。
 - 「試運転」ボタンを3秒以上押します。「項目」で選択 → 「セット」で決定 → 「冷房試運転▼」と、表示が切り換わります。
 - 「冷房試運転▼」の表示で、「セット」ボタンを押すと、冷房試運転を開始します。表示は、「冷房試運転」となります。
- 冷房試運転の解除
「運転/停止」ボタン又は、温度設定□印ボタンを押すと、冷房試運転を終了します。「冷房試運転」表示が消灯します。

運転データの確認

リモコン操作により、運転データの確認ができます。

- 「点検」ボタンを押します。「項目」で選択 → 「セット」で決定 → 「運転データ表示▼」と、表示が切り換わります。
- 「運転データ表示▼」の表示で、「セット」ボタンを押します。表示が「室内00▲」(点滅)となります。
- ▲▼ボタンで、表示したい室内機番号を選びます。(室内機が一台しか接続されていない時は、室内番号は切り換わりません。)
- 「セット」により確定します。(室内機番号が点滅から点灯に変わります。)
「データ読込中」(データを読込む間点滅表示) ↓
「運転データ」表示され、01番のデータが表示されます。
- ▲▼ボタンにより、現在の運転データを01番より順に表示します。表示される項目は右記の通りです。
※機種により該当するデータがないものは、その項目は表示されません。
- 室内機を変更する場合は、「エアコンNo.」ボタンを押すことにより、室内機選択表示に戻ります。
- 「運転/停止」ボタンを押すと、終了します。

番号	データ項目
01	運転モード
02	設定温度
03	吸込温度
04	内熱交温度1
05	内熱交温度2
07	室内ファン速度
11	室内運転時間
21	外気温度
22	外熱交温度1
23	外熱交温度2
24	運転Hz
26	低圧
27	吐出管温度
28	ドレン下温度
29	CT電流
31	室外ファン速度
32	静音モード有効/無効
33	63H2 ON/OFF
34	63H1 ON/OFF
35	デフラスト ON/OFF
36	コック運転時間
37	膨張弁開度1
38	膨張弁開度2

設定の途中で、「リセット」ボタンを押すと、一回前の設定画面に戻ります。

⑦ 制御の切替

(注) □印は、工場出荷時の設定

機能番号	機能内容	設定内容	出荷時設定	備考
J-1	短絡開放	遠方運転入力 (OnT) レベル入力	SW9-1	オートリフトパネルの降下長さの設定
J-2	短絡開放	暖房サーモOFF時強風	SW9-3	OFF 応急運転 (天板上のコネクタCnBも同時に接く)
J-3	短絡開放	通常運転	SW9-4	OFF ON 高天井制御 (ファン回転数アップ)
J-4	短絡開放	暖房室温検知補正+3℃		

送風装置タップ切替

出荷時送風機は、標準タップ接続となっております。高性能フィルタ等の取付により、静圧を上げる場合は、リモコンにより下記設定を行ってください。

①機能設定の「室内機能」を選択し、機能番号「01 高天井設定」を変更してください。
操作方法は、リモコンの据付説明書をご覧ください。

機能番号A	機能内容B	設定内容C	出荷時設定	備考
01	高天井設定	標準	○	標準タップ
		高天井1		高速タップ

⑧ ドレンポンプ運転操作

ドレンポンプ運転がリモコン操作により可能です。リモコンを次の手順で操作してください。

- ドレンポンプ強制運転の開始
 - 「試運転」ボタンを3秒以上押します。「項目」で選択 → 「セット」で決定 → 「冷房試運転▼」と、表示が切り換わります。
 - 「冷房試運転▼」の表示の時に、▼ボタンを一度押し、「ドレンポンプ運転」を表示させます。
 - 「セット」ボタンを押すと、ドレンポンプ運転を開始します。表示: 「ドレンポンプ運転」 → 「セット」で停止
- ドレンポンプ運転の解除
 - 「セット」ボタン又は、「運転/停止」ボタンを押すと、ドレンポンプ強制運転を停止します。エアコンは停止状態となります。

MEMO