

天井埋込形据付説明書

〔4方向吹出し〕

本説明書は、室内ユニットの据付方法を記載してあります。
電気配線（室内）、リモコン取付方法は裏面をご覧ください。
室外ユニットの据付方法、電気配線（室外）及び冷媒配管工事方法は、室外ユニット付属の説明書をご覧ください。又、故障診断は、室内ユニットの結線銘板をご覧ください。
本ユニットは必ずパネルを取付けてご使用ください。
ワイヤレス機能パネルの取付けにつきましては、パネルに同梱してます「ワイヤレスパネル据付説明書」をご覧ください。

安全上のご注意

- 据え付け工事は、この「安全上のご注意」をよくお読みのうえ確実に行ってください。
- ここに示した注意事項は、**△警告**、**△注意**、に区分してありますが、誤った据え付けをした時に、死亡や重傷等の重大な結果に結びつく可能性が大きいものを特に**△警告**の欄にまとめて記載しています。しかし、**△注意**の欄に記載した事項でも、状況によっては重大な結果に結びつく可能性があります。いずれも安全に関する重要な内容を記載していますので、必ず守ってください。
- 据え付け工事完了後、試運転を行い異常がないことを確認するとともに取扱説明書にそってお客様に使用方法、お手入れの仕方を説明してください。
また、この据付説明書は、取扱説明書と共にお客様で保管頂くように依頼してください。

△ 警告

- 据え付けは、お買上げの販売店又は専門業者に依頼してください。ご自分で据え付け工事をされ不備があると水漏れや感電、火災の原因になります。
- 据え付け工事は、この据付説明書に従って確実に行ってください。据え付けに不備があると、水漏れや感電、火災の原因になります。
- 冷媒ガスが漏れた時、室内の冷媒濃度が限界濃度を超える恐れのある場合は、対策が必要です。限界濃度を超えない対策については販売店と相談して据え付けてください。万一、冷媒が漏洩して限界濃度を超えると酸欠事故につながる恐れがあります。
- 据え付けは、重量に十分耐える所に確実に行ってください。強度が不足している場合は、ユニットの落下により、ケガの原因になります。
- 台風などの強風、地震に備え、所定の据え付け工事を行ってください。据え付け工事に不備があると、転倒などによる事故の原因になることがあります。
- 電気工事は、電気工事士の資格のある方が「電気設備に関する技術基準」、「内線規定」及び据付説明書に従って施工し、必ず専用回路を使用してください。電源回路容量不足や施工不備があると感電、火災の原因になります。
- 配線は、所定のケーブルを使用し確実に接続し、端子接続部にケーブルの外力が伝わらないように確実に固定してください。接続や固定が不完全な場合は、発熱、火災の原因になります。
- 配線は、浮き上がらないように整形し、リッド・サービスパネルを確実に取り付けてください。取り付けが不完全な場合は、発熱、火災の原因になります。
- エアコンの設置や移設の場合、冷凍サイクル内に指定冷媒以外の空気等を混入させないでください。空気等が混入すると冷凍サイクル内に異常に高圧になり破裂、ケガの原因になります。
- 設置工事部品は、必ず付属部品および指定の部品をご使用ください。当社指定品を使用しない場合は、水漏れや感電、火災、冷媒漏れの原因になります。
- 作業中に冷媒ガスが漏れた場合は換気をしてください。
冷媒ガスが火気に触れると有毒ガスが発生する原因になります。
- 設置工事終了後、冷媒ガスが漏れていないことを確認してください。
冷媒ガスが室内に漏れ、ファンヒーター、ストーブ、コンロなどの火気に触れると有毒ガスが発生する原因になります。

△ 注意

- アースを行ってください。アース線は、ガス管、水道管、避雷針、電話のアース線に接続しないでください。アース線が不完全な場合は、感電の原因になることがあります。
- 設置場所によっては漏電ブレーカーの取り付けが必要です。漏電ブレーカーが取り付けられていないと感電や火災の原因になることがあります。
- 可燃性ガスが漏れる恐れのある場所への設置は行わないでください。万一ガスが漏れてユニットの周囲に溜まると、発火の原因になることがあります。
- ドレン配管は、据付説明書に従って確実に排水するよう配管し、結露が生じないよう保温してください。配管工事に不備があると水漏れし、家財等を濡らす原因になることがあります。

お願い

- 取扱説明書を見ながらお客様に実際に操作していただき、正しい運転のしかた（特にエアフィルタの清掃、運転操作のしかた、温度調節の方法）をご指導ください。
長時間使用しない時は、電源スイッチを切るようお客様にご指導ください。
- 溶接作業時に発生するスパッタが本ユニットにあたった場合、ドレンパン等に損傷（ピンホール）を与え、水洩れにいたる可能性があります。ユニットの近くで溶接作業を行う場合は十分な注意をお願いするとともに、ユニット内へのスパッタの進入を防ぐため梱包状態のままとしておくか、おいなどにより必ずカバーをしてください。
- 下記に示すような場所での据付、使用は避けてください。
 - ▶油の飛沫や蒸気の多い所（例：調理場、機械工場）
熱交換器の性能低下・腐食、プラスチック部品の破損の原因となります。
 - ▶腐食性ガス（亜硫酸ガスなど）、可燃性ガス（シンナー、ガソリンなど）の発生、滞留の可能性のある場所。熱交の腐食、プラスチック部品の破損の原因となります。
 - ▶病院などの電磁波を発生する機器の近く、高周波の発生する機器の近く。ノイズ発生によるコントロールの誤動作の原因となります。
 - ▶潮風が当たる所。（海浜地区）外板、熱交の腐食の原因となります。
- 下記に据付け上の注意事項を示しますので必ずお守りください。
 - ▶直射日光の当たるところにリモコンを設置しないでください。リモコンの故障や変形の原因になることがあります。
 - ▶据付けに不備があると振動運転音増大の原因になります。

PJA012D600



① 据付のまえに

- ▶据付はこの据付説明書に従って正しく行なってください。
- ▶まず下記項目を確認してください。
 - 機種・電源仕様
 - 配管・配線・小物部品
 - 付属品

冷媒配管用

1	パイプカバー		1個	ガス管用
2	パイプカバー		1個	液管用
3	バンド		4個	パイプカバー用

ドレン配管用

1	パイプカバー		2個	ドレンソケット用
2	ドレンホース		1個	
3	ホースクランプ		1個	ドレンホース用

＜付属品＞

本体吊り込み用

1	平座金(M10)		4個	ユニット吊り下げ用
2	レベルゲージ(インシュレーション)		4個	本体吊込調整用

② 室内ユニットの据付場所の選定

- 据付場所は下記条件に合う場所をお客様の承認を得て選んでください。
 - 冷風または温風が十分行きわたる所。
据付高さが3mを超えると暖気が天井にこもりますので、サーキュレータの併設をご指導ください。
 - ドレン排水が完全にできる所。ドレン勾配のとれる所。
 - 吸込口、吹出口に風の障害のない所。火災報知器の誤動作しない所。ショートサーキットしない所。
 - 直射日光のあたらない所。
 - 周囲の露点温度が28℃以下、相対湿度80%以下の所。
本ユニットはJIS露点条件にて試験を行ない、不具合のないことを確認しておりますが、ユニット周囲が上記条件以上の高湿度雰囲気の状態では水滴が落下するおそれがあります。そのような条件下で使用できる可能性がある場合は、ユニット本体の全ておよび配管、ドレン配管にさらに10～20mmの断熱材を取り付けてください。
- 据付けようとする場所がユニットの重量に耐えられるかどうか検討し、危険と思われましたら板、桁等で補強して据付作業を行ってください。
- ワイヤレス機を2台以上据付ける場合は、混信による誤動作を防止するためユニット間を6m以上離してください。

室内ユニット据付スペース

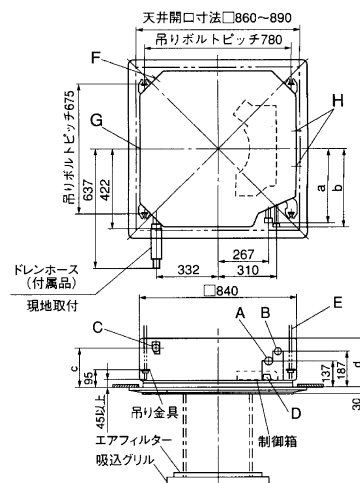
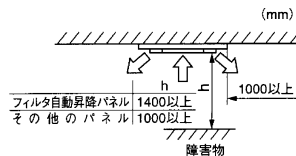

- ユニット一壁、ユニット-ユニット間等、間隔がとれない場合は、そちら側の吹出口を遮風しショートサーキットしない事を確認してください。（遮風材別売）
- ▶2方向・3方向吹出の場合は風量「Lo」での使用は避けてください。

A	冷媒ガス側配管
B	冷媒液側配管
C	ドレン配管接続口
D	電源取入口
E	吊りボルト
F	O A 取入口
G	吹出分岐ダクト接続口
H	加湿器接続口

〔標準シリーズ〕

機種	a	b	c	d
40D3～56D3	375	400	210	270
63D3～80D3	420		270	340
112D3～160D3			270	340

〔インバータシリーズ〕

機種	a	b	c	d
56D3	375	400	210	270
63D3, 71D3	420		270	340
80D3, 112D3				270
140D3, 160D3				370

冷媒配管時の注意事項

フレアナット締付トルク

- φ 6.35: 14～18(N・m), (1.4～1.8kg・m)
- φ 9.52: 34～42(N・m), (3.4～4.2kg・m)
- φ 15.88: 68～82(N・m), (6.8～8.2kg・m)
- φ 19.05: 100～120(N・m), (10～12kg・m)

ガス側配管、液側配管とも断熱は完全に行ってください。

※液側配管は断熱しないと結露し水もれします。

- ユニットの配管端部のフレアナットは必ず2丁スパンで取り外し配管接続は2丁スパンでしっかりと締め付けてください。
- フレアナット接続時は、フレア背面部に冷凍機油を塗り、最初は3回～4回手回しでねじ込んでください。
- 配管は下記材質のものをご使用ください。なお別売配管セットを使用されると便利です。
(材質) リン脱酸銅線目無銅管 (C1220T, JIS H3300)
- 室内機のフレア接続部は、ガス漏れチェック後、付属の継手用断熱材をかぶせ、両端を付属のバンドでしっかりと締め付けてください。

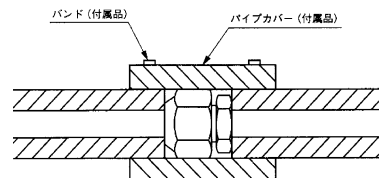

③ 吊り込み

●吊りボルト(M10 or M8)、同用ナット、平座金およびバネ座金を4組現地に手配してください。

A. 天井がある場合

- 標準シリーズの場合□860～□890をあけてください。
梱包用ダンボールケースの外周を参考に天井開口をあけてください。
▶天井開口中心とユニット中心は同じです。
- 吊りボルト位置(675×780)を決めてください。
- 吊りボルトは、4本使用し、1本当たり50kg fの引抜き荷重に耐えられるよう固定してください。
- 吊りボルト長さは、天井面より70mm程度上としてください。

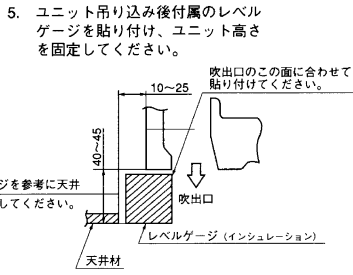
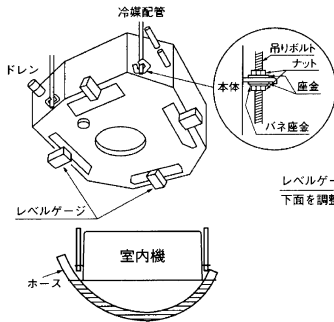

- 透明ホースに水を入れたものを使用してユニットの水平度を確認してください。(ユニット両端での高さ許容値は3mm以内)

B. 天井後貼りの場合

- 吊りボルト位置(675×780)を決めます。
▶吊りボルトピッチセンタとユニットセンタは同一です。
- 吊りボルトは、4本使用し、1本当たり50kg fの引抜き荷重に耐えられるよう固定してください。
- 梱包用ダンボールケースの外周を参考に天井開口をあけてください。
- 上記A-5.、6.により固定してください。
▶梱包用ダンボールを使用して室内機をカバーすることができます。

お願い ●吊りボルトが1.3mを超える場合は、M10の吊りボルトを使用し、かつ、吊りボルトに筋交い等を行い、補強してください。

④ ドレン配管

(ツイン機・トリプル機の場合は全てのユニットに行ってください。)

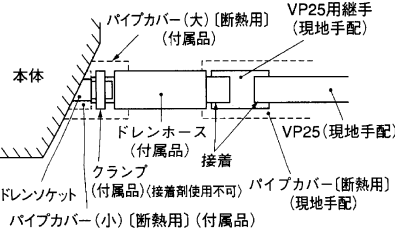

- 付属のドレンホースとVP25用継手の接着はユニット吊下前に行ってください。
- ドレンホースは、ユニットあるいは、ドレン配管の据付時の微少なずれを吸収するためのものです。故意に曲げたり、引っぱって使用された場合、破損し、水漏れに至る場合があります。
- 接着剤は付属ドレンホース内部に流れ込まないようにしてください。乾燥後、フレキシブルに力が加わった場合、フレキシブルが破損する恐れがあります。
- ドレン管は市販の硬質塩ビパイプ一般管VP-25を使用してください。
- 付属のドレンホース(軟質塩ビ端)をユニットのドレンソケットの段差部まで装着し、付属のクランプで確実に締付けてください。**〔接着剤使用不可〕**
- ドレンホース(硬質塩ビ端)に、VP25用継手(現地手配)を接着・接続し、この継手に、VP25(現地手配)を接着・接続してください。
- ドレン配管は下り勾配(1/50～1/100)とし途中山越えやトラップを作らないようにしてください。
- ドレン配管を接続する場合にユニット側の配管に力を加えないように注意して行ける限りユニット近傍で配管を固定してください。
- エア抜きは絶対に設けしないでください。
- 複数のドレン配管の場合左図のように、本体ドレン出口より約100mm下に集合配管がくるようにしてください。また集合管はVP-30以上を使用してください。
- 結露が発生し、水洩れをおこす可能性がありますので、下記2箇所は確実に断熱してください。

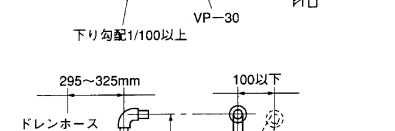
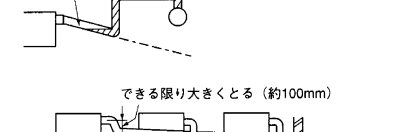
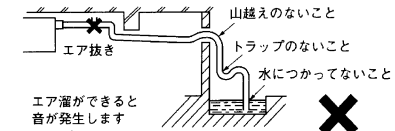
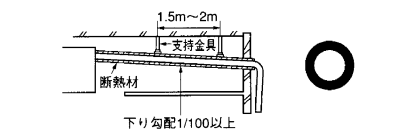
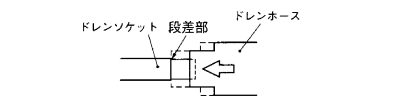
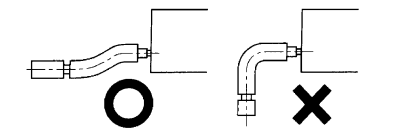

排水テスト

- 試運転時に排水が確実に実行されていること、接続部およびユニットのドレンパン部からの水洩れのないことを確認してください。
- 暖房期の据付の際にも必ず実施してください。
- 新築の場合には天井を張る前に実施してください。

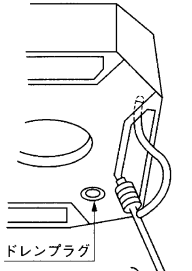

- 本体吹出部より給水ポンプなどを使用して本体ドレンパンの中へ約1000ccほど注入してください。
- ドレン排水しているか排出口部で確認してください。
※ドレン排水用電動機の回転音を確認しながら排水するかどうかをテストしてください。
- ドレンプラグを外して水抜きを行ってください。水抜き確認後はドレンプラグを元通りにはめ込んでください。
※ドレンプラグを外す時には、水の飛び出しに注意してください。

ドレンポンプ強制運転方法

- 室内機基板上的の設定を応急運転(SW9-3 ON)にし、かつ、基板上的のコネクタCnBを抜いた後、電源ON(端子台①②へAC200V)15秒後にドレンポンプは連続運転します。(注意:送風機も運転します。)
- 排水テスト後は、必ず応急運転設定を元の状態(SW9-3 OFF)に戻し、かつ、基板上的のコネクタCnBを差し込んでください。(電気工事が終了していない場合は排水管つなぎ込み部に凸形継手を接続し)注水口を設けて配管系統のもれ及び排水状況の確認をしてください。)

⑤ 電気配線取出し位置および電気配線接続

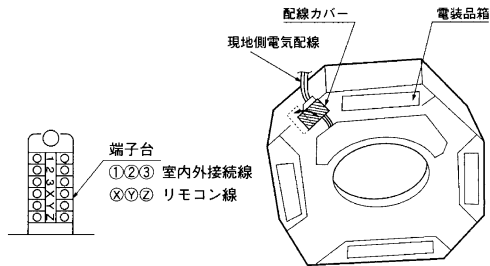

- 配線カバーを点線のように、ねじをゆるめ回転移動させてください。
- 電装品箱の蓋を取り外し、現地側電気配線の接続を行ってください。尚、配線はクランプにて確実に固定してください。
- 配線接続後、配線カバーを元に戻してください。
※電気配線の接続内容の詳細は裏面の「電気配線工事説明書」に記載してあります。

⑥ パネル取付

(パネル取付方法の詳細はパネル付属の説明書をご覧ください。)
パネル取付用ボルトはパネルに付属しています。

- 本体付属のレベルゲージで本体高さ及び天井開口寸法が正しいことを確認してください。
▶レベルゲージはパネル取付前に取りはずしてください。
- パネルに付属のボルト4本のうち、2本を対角に5mm弱ねじ込みます。(●印)
- 2本のボルトにパネルをひっかけ、仮止めしてください。
- 仮止めしたボルト及び残りのボルト(2本)を締めつけてください。
- ルーバモータ用コネクタ(赤)とリモコンスイッチ用コネクタ(白)をそれぞれ接続してください。(オートスイングなしは不要)
- リモコン操作でルーバモータが動作しない場合は、コネクタ接続を確認後電源を10秒間以上切り、リセットしてください。

パネル目地合わせ

●パネルはコーナー部先端で左右合わせて30mm(約2°)、本体は左右合わせて30mm(約3°)回転できます。

パネル取付制限

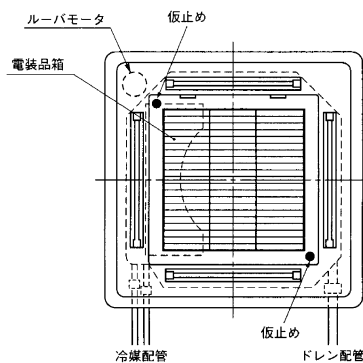

- パネルは、左図に示す方向で取付けてください。
- 左図以外の方向で取付けると、風洩れの原因となります。オートスイング用・オートリフト用の配線が接続できません。
- 吸込みグリルに取付の制限はありません。

工事完了後、これだけは再チェック願います。		
チェック項目	不良と	チェック欄
室内外ユニットの取り付けはしっかりしていますか。	落下、振動、騒音	
ガス漏れ検査は行いましたか。	冷えない	
断熱は完全に行いましたか。	水漏れ	
ドレンはスムーズに流れていますか。	水漏れ	
電源電圧は本体に表示の銘板と同じですか。	運転不能・焼損	
誤配線・誤配管はありませんか。	運転不能・焼損	
アース工事はされていますか	漏電時危険	
電線の太さは仕様どおりですか。	運転不能・焼損	
室内外ユニットの吸込・吹出口が障害物でふさがれていませんか。	冷えない	

電気配線工事

電気配線工事は電気設備技術基準及び内線規定に従い、電力会社の認定工事店で行ってください。

A 電源・室内外接続線

お願い

室内外接続線は3心ケーブルを使用してください。

シングル機の結線

- ①電源の取り方は下表の接続パターンから選定し、行ってください。室内電源取り及び室内外別電源取りはできません。(ヒータ用電源は除く。)
※例外的な接続方法の場合は所轄の電力会社にご相談の上指示に従ってください。
- ②室内外接続線及びリモコン線は極性がありますので、必ず同一端子台番号間を接続してください。

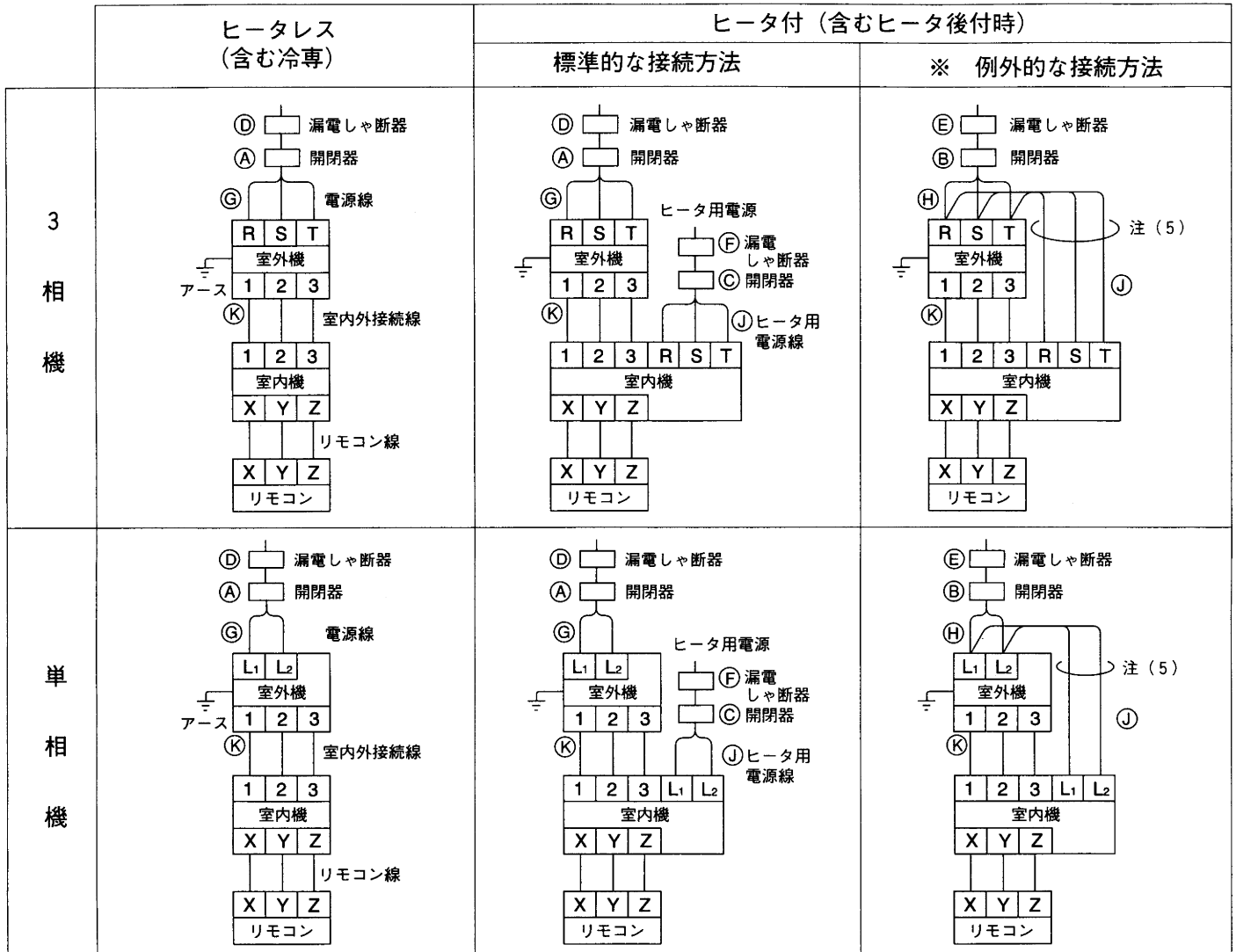

ツイン・トリプル・Wツイン機の結線

Vマルチ (システム) も同一

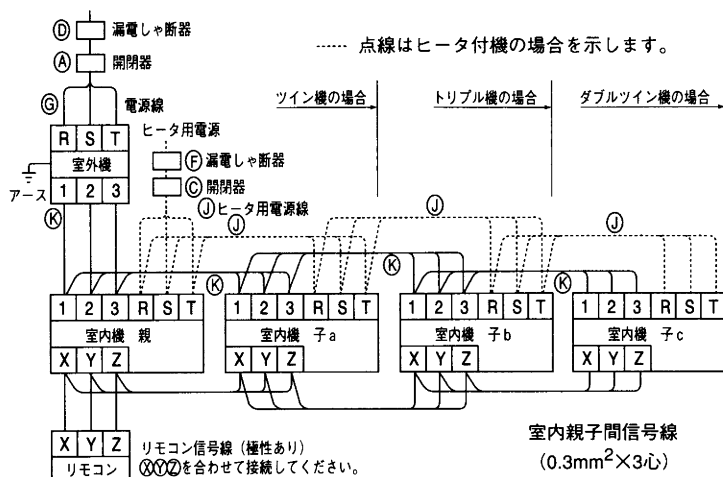

- ①室内親・子機間は端子台①②③及び⑩⑪⑫の同一番号間を接続してください。
- ②室内基板上的ロータリスイッチSW1により、同一冷媒系統すべての室内機を同一アドレスに設定してください。
- ③室内子機は、室内基板上的アドレススイッチSW2-1, SW2-2により、子a～子cに設定してください。

④電源投入後、リモコンの「エアコンNo./点検」スイッチを押し、接続されている室内親・子機No.がリモコンに表示される事を必ず確認してください。

室内機の親・子設定方法

		室内機				
		親	子a	子b	子c	
工場出荷時「親」設定	室内基板	SW2-1	OFF	OFF	ON	ON
	アドレススイッチ	SW2-2	OFF	ON	OFF	ON

開閉器・配線仕様

〈シングル：ヒータレス〉Vマルチ（システム）も同一

	室外機	漏電しゃ断器		開閉器(A)		配線太さφmm又はmm ² (配線こう長m)注(1)		アース線	
		D	A	B	C	G	K 注(2)	太さφmm又はmm ²	ねじ
ヒータレス (含む冷専)	単相	40	20A	30		φ2.0 (27)	φ1.6	φ1.6	M5
		45	30mA, 0.1秒以下	30		φ2.0 (23)	φ1.6	φ1.6	M5
		50	0.1秒以下	30		φ2.0 (21)	φ1.6	φ1.6	M5
		56	30A, 0.1秒以下	30		5.5 (29)	φ1.6	φ1.6	M5
		56	30A, 0.1秒以下	30		5.5 (29)	φ1.6	φ1.6	M5
	三相	40	15A	30		φ1.6 (27)	φ1.6	φ1.6	M5
		45	30mA, 0.1秒以下	30		φ1.6 (22)	φ1.6	φ1.6	M5
		50	0.1秒以下	30		φ1.6 (20)	φ1.6	φ1.6	M5
		56	20A, 0.1秒以下	30		φ1.6 (17)	φ1.6	φ1.6	M5
		63	30mA, 0.1秒以下	30		φ2.0 (25)	φ1.6	φ1.6	M5
80		30A, 0.1秒以下	30		5.5 (31)	φ1.6	φ1.6	M5	
112		30mA, 0.1秒以下	30		5.5 (25)	φ1.6	φ1.6	M5	
140		40A, 0.1秒以下	50		5.5 (21)	φ1.6	φ2.0	M5	
160		30mA, 0.1秒以下	50		5.5 (20)	φ1.6	φ2.0	M5	
224		50A, 100mA, 0.1秒以下	50		8 (24)	φ1.6 (49)	φ2.0	M5	
280	60A, 100mA, 0.1秒以下	60		14 (31)	φ1.6 (43)	5.5	M6		
400	100A, 100mA, 0.1秒以下	100		22 (33)	φ1.6 (36)	5.5	M6		

	室外機	漏電しゃ断器		開閉器(A)		配線太さφmm又はmm ² (配線こう長m)注(1)		アース線	
		D	A	B	C	G	K 注(2)	太さφmm又はmm ²	ねじ
インバータ・ヒータレス	単相	50	30A, 0.1秒以下	30		φ2.0 (14)	φ1.6	φ1.6	M5
		56	0.1秒以下	30		φ2.0 (14)	φ1.6	φ1.6	M5
		50	30A, 0.1秒以下	30		φ2.0 (22)	φ1.6	φ1.6	M5
		56	0.1秒以下	30		φ2.0 (22)	φ1.6	φ1.6	M5
		63	30A, 0.1秒以下	30		φ2.0 (19)	φ1.6	φ1.6	M5
	三相	80	30A, 0.1秒以下	30		5.5 (30)	φ1.6	φ1.6	M5
		112	40A, 0.1秒以下	50		5.5 (21)	φ1.6	φ1.6	M5
		140	30mA, 0.1秒以下	50		5.5 (21)	φ1.6	φ2.0	M5
		160	0.1秒以下	50		5.5 (21)	φ1.6 (49)	φ2.0	M5
		224	60A, 100mA, 0.1秒以下	60		8 (24)	φ1.6 (43)	5.5	M6
280	0.1秒以下	60		14 (34)	φ1.6 (43)	5.5	M6		

注 (1) 配線こう長は、電圧降下2%とした場合を示します。表示の配線こう長を越える場合は、内線規定により配線太さを見直してください。(K)の記載なき欄の配線こう長は50mです。
 (2) 室内外接続線(K)は総長70mまでとしてください。

〈シングル機：ヒータ付〉

	室外機	漏電しゃ断器		開閉器(A)		配線太さφmm又はmm ² (配線こう長m)注(1)		アース線	
		E	F	B	C	G	K 注(2)	太さφmm又はmm ²	ねじ
ヒータ付 (ヒータ含む後付時)	単相	40	30A, 0.1秒以下	30	30	φ2.0 (19)	φ1.6 (34)	φ1.6	M5
		45	30mA, 0.1秒以下	30	30	φ2.0 (17)	φ1.6 (34)	φ1.6	M5
		50	0.1秒以下	30	30	5.5 (27)	φ1.6 (34)	φ1.6	M5
		56	30A, 0.1秒以下	30	30	5.5 (23)	φ1.6 (34)	φ1.6	M5
		56	30A, 0.1秒以下	30	30	5.5 (23)	φ1.6 (34)	φ1.6	M5
	三相	40	15A	30	30	φ1.6 (20)	φ1.6	φ1.6	M5
		45	30mA, 0.1秒以下	30	30	φ1.6 (17)	φ1.6	φ1.6	M5
		50	20A	30	30	φ1.6 (16)	φ1.6	φ1.6	M5
		56	30mA, 0.1秒以下	30	30	φ2.0 (22)	φ1.6	φ1.6	M5
		63	30A, 0.1秒以下	30	30	5.5 (29)	φ1.6 (32)	φ1.6	M5
80	30mA, 0.1秒以下	30	30	5.5 (23)	φ1.6 (32)	φ1.6	M5		
112	40A, 0.1秒以下	50	30	8 (24)	φ1.6 (26)	φ2.0	M5		
140	30mA, 0.1秒以下	50	30	8 (22)	φ1.6 (26)	φ2.0	M5		
160	50A, 100mA, 0.1秒以下	50	30	8 (22)	φ1.6 (26)	φ2.0	M5		

	室外機	漏電しゃ断器		開閉器(A)		配線太さφmm又はmm ² (配線こう長m)注(1)		アース線	
		E	F	B	C	G	K 注(2)	太さφmm又はmm ²	ねじ
インバータ・ヒータ後付時	単相	50	30A, 0.1秒以下	30	30	φ2.0 (16)	φ1.6	φ1.6	M5
		56	30mA, 0.1秒以下	30	30	φ2.0 (22)	φ1.6	φ1.6	M5
		63	0.1秒以下	30	30	5.5 (29)	φ1.6 (32)	φ1.6	M5
	三相	80	30A, 0.1秒以下	30	30	5.5 (23)	φ1.6 (32)	φ1.6	M5
		112	40A, 0.1秒以下	30	30	5.5 (20)	φ1.6 (29)	φ1.6	M5
		140	30mA, 0.1秒以下	50	30	8 (26)	φ1.6 (26)	φ2.0	M5
		160	50A, 100mA, 0.1秒以下	50	30	8 (25)	φ1.6 (26)	φ2.0	M5

注 (3) (A)(D)(G)(K)の仕様については上表のヒータレスと同一です。
 (4) 配線こう長は、電圧降下2%とした場合を示します。表示の配線こう長を越える場合は、内線規定により配線太さを見直してください。
 (5) (J)の記載なき欄の配線こう長は50mです。
 (6) 室内外接続線(K)とヒータ用電源線(J)は必ず別ケーブルとしてください。

〈プルーフ機：ヒータ付〉Vマルチ（システム）も同一

注 (6) (A)(D)(G)(K)の仕様については上表のヒータレスと同一です。
 (7) 配線太さ(J)は20mまでの電圧降下(2%)を見込んであります。現地の配線が20mを越える場合は、内線規定により配線太さを見直してください。
 (8) 室内機にヒータ装着した場合、室外機アース線太さを見直してください。

ヒータ付 (含むヒータ後付時)	室内ヒータ 合計容量	漏電しゃ断器(A)	開閉器(A)	配線太さφmm又はmm ² 注(7)
		F	C	J
	4.3kw以下	15	30	φ1.6
	5.0kw以下	15	30	φ2.0
	6.9kw以下	20	30	φ2.0
	10.0kw以下	30	30	5.5

室外形式	アース線	
	太さφmm又はmm ²	ねじ
80	φ1.6	M5
112・140	φ2.0	M5
160~280	5.5	M6
400	14	M8

B リモコン

リモコンは別売です。

リモコンの据付

お願い 下の位置は避けてください。

- 1) 直射日光の当る場所
- 2) 発熱器具の近く
- 3) 湿気が多い所・水の掛る所
- 4) 取付面に凸凹がある所

取付要領

露出取付

①リモコンケースをはずしてください。

- 側面上方の上ケース（白）と下ケース（茶）に爪を掛け溝を広げはしません。

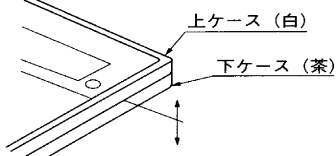

②リモコンコードの取出し方向は、下図のように上方向のみ可能です。

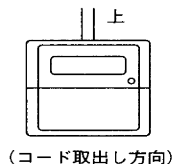

- リモコン下ケース側の上方薄肉部をニッパー・ナイフ等で切り取った後、ヤスリ等でバリを取ってください。

③リモコン下ケースを付属の木ネジ2本で壁に取付けます。

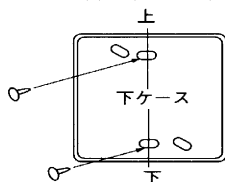

④リモコンコードを端子台に接続してください。室内ユニットとリモコンの端子番号を合わせて接続してください。端子台には極性があるので間違えると運転できません。

端子：①赤線、②白線、③黒線

⑤室内機の機種に応じて機能の設定をしてください。

機能の設定 の項をご覧ください。

⑥上ケースを元通り、下ケースにはめ込みます。

⑦リモコンコードをコードクランプを使用して壁等に固定します。

リモコンコードを延長する場合の注意 ▶ 最大総延長600m

コードは必ずシールド線を使用してください。

- 全形式：0.3mm²×3心〔MVVS3C（京阪電線）〕

注（1）延長距離が100mを越える場合は下記のサイズに変更してください。

- 100～200m以内……0.5mm²×3心
- 300m以内……0.75mm²×3心
- 400m以内……1.25mm²×3心
- 600m以内……2.0mm²×3心

- シールド線は必ず片側のみをアースしてください。

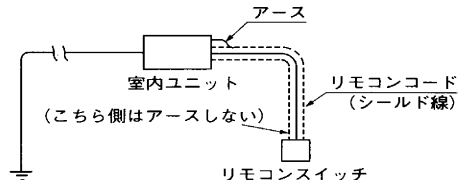

埋込取付

①JISボックスとリモコンコード（延長の場合はシールド線を必ず使用）をあらかじめ埋込んでおきます。

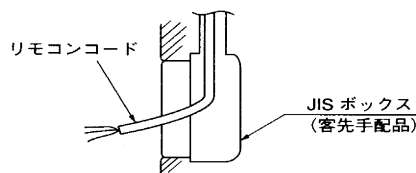

〔使用可能JISボックス〕

- JIS C 8336 1個用スイッチボックス
2個用スイッチボックス

②リモコンの上ケースを外してください。

③下ケースをM4ねじ2本（頭φ8以下：客先手配品）でJISボックスに取付けてください。

④リモコンコードをリモコンに接続します。

注）露出取付け の項をご覧ください。

⑤室内機の機種に応じて機能スイッチの設定をしてください。

機能の設定 をご覧ください。

⑥上ケースを元通り下ケースにはめ込み取付完了です。

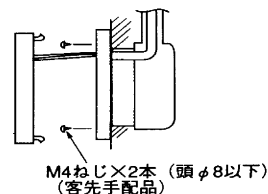

C 機能の設定

■ 囲み工場出荷時の設定

スイッチ	設定	機能の内容
機種切換	冷	冷房専用機に使用する時
SW1	ヒ	ヒートポンプ機対応
リモコンセンサ	有	リモコンセンサを使用する時
SW2	無	無効（室内機センサー有効）
停電補償	有	停電補償機能有効にする時
SW3	無	無効（停電時は初期設定）
リモコン	子	子リモコン（親子リモコン制御）
SW4	親	親リモコン

センサ感熱部

風量切換	開放	風量 2 速の機種 急⇄弱
ジャンパ J2	短絡	風量 3 速の機種 急⇄強⇄弱
吸込温度表示	開放	温度表示を消したい時
ジャンパ J1	短絡	吸込温度表示をする時

スイング表示	開放	ルーバー位置表示をしない
ジャンパ J4	短絡	ルーバー位置表示をします
タイマ機能	開放	タイマーを無効にする時
ジャンパ J3	短絡	タイマー機能を選択できます

D 複数リモコン使用時の親子設定

室内ユニット1台（又は1グループ）に対して最大2個までのリモコンを接続できます。

- ①子リモコンのリモコン連絡線（3心）は室内ユニットから取る方法と親リモコンからの渡り配線による方法があります。

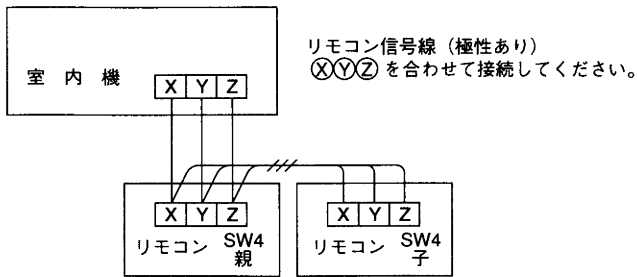

- ②子リモコンの切換スイッチSW4を子に設定してください。工場出荷時は親設定です。
 (注) リモコンセンサ有効設定は親リモコンのみ可能です。親リモコンを室温検知させる位置に取付けてください。

F 冷房試運転操作

リモコンを次の手順で操作してください。

- 「運転」ボタンを押して、運転する。
- 「モード」スイッチにより冷房を選択する。
- 「▽」スイッチと「セット」スイッチを同時に押す。
 設定温度が5℃になり、室温表示部が、室内熱交温度情報に変わります。

表示	室内熱交温度
3	24℃以上
2	16~24℃
1	8~16℃
0	8℃以下

- 試運転時、正常に動作しない場合は、室内・外ユニットに貼付の結線銘板の点検表示を参照し、点検してください。

H オートリフトパネル降下長さの設定

室内ユニットコントローラ基板のディップスイッチSW9-1、2のセットにより吸込みグリルの降下長さを設定してください。

- ・オートスイング付パネル：T-PSCL-33Wは、4mにセットしてください。
- ・T-PSL-33W/TN-PSL-33Wの、4mセットはワイヤの絡み付き事故になるため使用禁止です。

E 1リモコンによる複数台室内ユニット制御

室内ユニット最大16台まで接続可能です。

- 各室内ユニット間を3心のリモコン線にて渡り配線してください。延長リモコン線については、前記の項〔リモコンコードを延長する場合の注意〕をご覧ください。
- 室内基板上的ロータリースイッチSW1により、リモコン通信アドレスを重複しないよう「0」～「F」に設定してください。

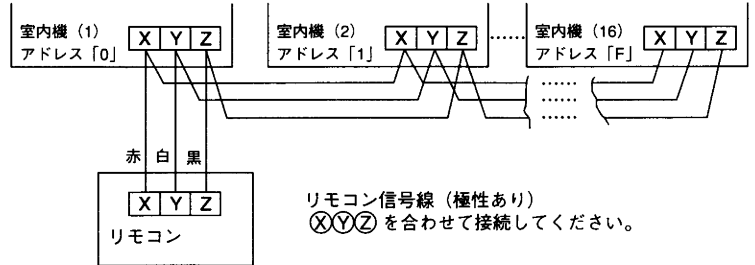

- ③電源投入後、リモコンの「エアコンNo/点検」スイッチを押し、接続されている室内機アドレスがリモコンに表示されることを必ず確認してください。

G 制御の切換

(注) 囲みは、工場出荷時の設定

J-1	短絡	遠方運転入力 (CnT) をレベル入力	SW9-1	オートリフトパネルの降下長さの設定	
	開放	遠方運転入力 (CnT) をパルス入力	SW9-2		
J-2	短絡	暖房サーモOFF時弱風	SW9-3	OFF	—
	開放	暖房サーモOFF後5分間停止し弱風		ON	応急運転（基板上的コネクタCnBも同時に抜く）
J-3	短絡	通常運転	SW9-4	OFF	—
	開放	遠方運転入力 (CnT) により運転制御		ON	高天井制御（ファン回転数アップ）
J-4	短絡	—			
	開放	暖房室温検知補正+3℃			

室内基板	SW9-1	OFF		ON		出荷時 ON
	SW9-2	OFF	ON	OFF	ON	出荷時 OFF
降下長さ (m)		1.3	1.6	2.0	4.0	
対応パネル		PSL			PSCL	

・オートスイング無しパネル：T-PNL-33Wは4段階設定です。

室内基板	SW9-1	OFF		ON		出荷時 ON
	SW9-2	OFF	ON	OFF	ON	出荷時 OFF
降下長さ (m)	50Hz	1.1	1.3	1.6	2.0	対応パネル PNL
	60Hz	1.3	1.6	2.0	2.4	