

# セゾンエアコン

## ワイヤードリモコン 取扱説明書

### もくじ

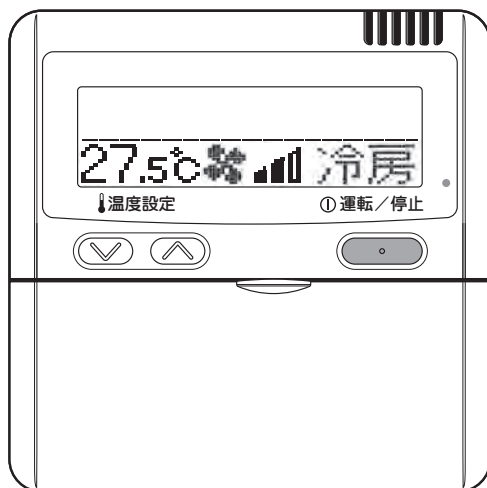

■安全上のご注意	1
■ご使用方法	
〈ワイヤードリモコン〉	
リモコンスイッチのなまえと働き (ワイヤードリモコン)	3
運転のしかた	4
タイマー運転のしかた	5
タイマーモードの選択	5
時刻合わせ	6
時間タイマーモード	7
時刻切タイマーモード	7
時刻入タイマーモード	8
ウィークリータイマーモード	9
タイマー解除モード	14
静音運転のしかた	15
グリル自動昇降のしかた	16
吸込グリル降下長の設定	17
風向調整のしかた	17
風向設定のしかた	18
換気運転のしかた	20
点検表示、フィルタサイン、エアコンNo、 運転準備中・室温表示について	21







# ご使用の前に

## 安全上のご注意

- ご使用の前に、この「安全上のご注意」をよくお読みのうえ、正しくお使いください。いずれも安全に関する重要な内容を記載していますので、必ず守ってください。

 <b>警告</b>	誤った取り扱いをしたときに、死亡や重傷などの重大な結果に結びつく可能性が大きいもの。
 <b>注意</b>	誤った取り扱いをしたときに、傷害を負う可能性、または物的損害の可能性のあるもの。状況によっては重大な結果に結び付く可能性があるもの。

- 本文中に使われる「絵表示」の意味は次の通りです。

	絶対にしないでください。		必ず指示どおりに行ってください。
	必ずアース工事をしてください。		絶対にぬれた手でふれないでください。
	絶対に水にぬらさないでください。		

- お使いになる方は、この取扱説明書をいつでも見られるところに大切に保管してください。移設・修理の場合、工事される方にお渡しください。また、お使いになる方が代わる場合には、本書と「据付工事説明書」をお渡しください。

- 電気配線工事は「第二種電気工事士」の資格のある方が行ってください。

## 警告

据付けは、販売店または専門業者に依頼する。  
ご自身で据付け工事され不備があると、感電・火災・落下の原因になります。



移設・分解・修理は、お買い上げの販売店に相談する。  
改修は絶対にしない。  
不備があると、けが・感電・火災などの原因になります。



端子接続部に配線の外力や張力が伝わらないように固定する。  
接続や固定に不備があると、発熱・発煙・火災などの原因になります。



可燃性ガスの発生・流入・滞留・漏れのおそれがあるところへの設置はしない。  
可燃性ガスがリモコンの周囲にたまると、発火の原因になります。



可燃性のもの（ヘアスプレーや殺虫剤など）は本体の近くで使用しない。  
ベンジン・シンナーで本体をふかない。  
ひび割れ・感電・発火の原因になります。



特殊環境では、使用しない。  
次の場所で使用すると、著しい性能の低下・腐食による感電・故障・発煙・火災の原因になります。

- ・油・蒸気・有機溶剤・腐食ガス（アンモニア・硫黄化合物・酸など）の多いところ
- ・酸性やアルカリ性の溶液・特殊なスプレーなどを頻繁に使うところ
- ・油煙が発生する作業場
- ・粉が浮遊する作業場
- ・タバコの煙が多いところ
- ・水蒸気の発生、湿気の多いところ
- ・化粧品・特殊スプレーを使用するところ



リモコンへの接続電圧は最大でDC18Vです。AC100V・AC200Vは接続しないこと。  
破壊・発火・火災の原因になります。



異常時は運転を停止する。

異常のまま運転を続けると故障・感電・火災等の原因になります。

異常時(こげ臭い等)は、運転を停止して電源スイッチを切り、販売店にご連絡ください。



不具合が発生した場合は運転を停止する。

そのままにしておくと火災や故障の原因になります。お買い上げの販売店にご連絡ください。



## ⚠注意

本体やリモコンで遊ばない(遊ばせない)。

誤った操作による体調悪化や健康障害の原因になることがあります。



リモコンは絶対に分解しない。

内部を手でふれると感電や故障の原因になることがあります。

内部の点検調整はお買い上げの販売店にご依頼ください。



リモコンを水・液体などで洗わない。

感電・火災・故障の原因になることがあります。



リモコンは、水のかかるおそれのある場所に設置しない。

水が機器の内部に入ると、感電のおそれがあるほか、内部の電子部品が故障する原因になることがあります。



濡れた手で電気部品に触れたり、ボタンや画面を操作しない。

感電・火災・故障の原因になることがあります。



お手入れのときは必ず運転を停止し、電源ブレーカーをしゃ断する。

感電やけがの原因になることがあります。



質量に耐えられるところに据付ける。

強度不足や取付けに不備があると、リモコンが落下することがあります。



お客様自身でリモコンを廃棄しない。

環境破壊の原因になることがあります。リモコンを廃棄する場合は、販売店にご依頼ください。



## お願い

直射日光のあたる場所、または周囲温度が40℃以上・0℃以下になる場所にリモコンを据付けない。

変形・変色・故障の原因になることがあります。



リモコンをベンジンやシンナー、化学雑巾等でふれない。

変色、故障の原因になることがあります。水でうすめた中性洗剤を布につけ、よく絞った状態でふき取り、乾いた布でふきあげてください。



リモコンコードをひっぱったり、ねじったりしないでください。

故障の原因になることがあります。



リモコンのボタンや画面を先のとがったもので押さないでください。

破損し、故障の原因になることがあります。



# ご使用方法〈ワイヤードリモコン〉

## リモコンスイッチのなまえと働き

### ワイヤードリモコン

・下図はカバーを開けた状態を示します。また、液晶表示部は説明のため全表示内容を記載してあります。ドット液晶表示部の表示文字は、簡略文字です。

カバーはつまみを手前に引くと下に開きます。

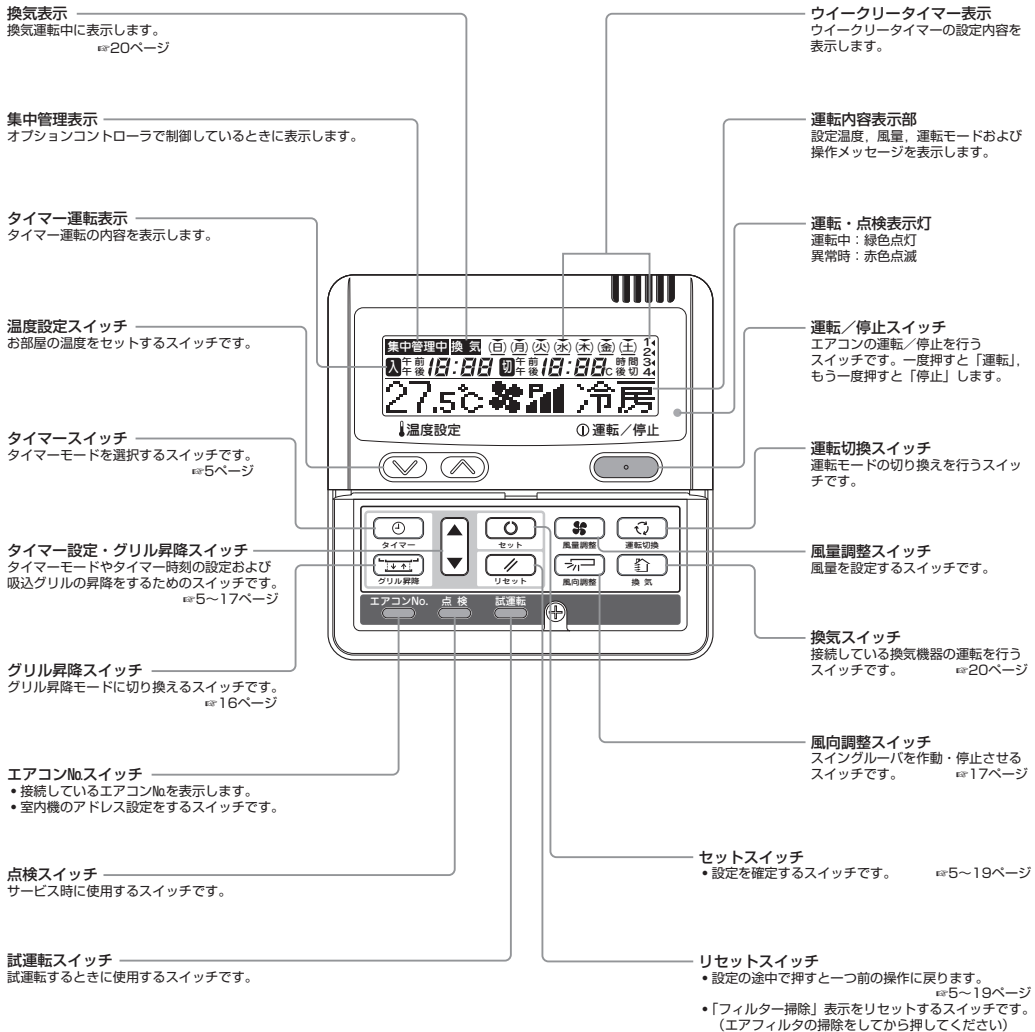

• FDT, FDTW, FDTs, FDR, FDU, FDE, FDK, FDF, FDES, SPU

### お願い

• エアコンを保護するため運転開始の6時間前に電源スイッチを入(ON)にしてください。(クランクケースヒータに通電され、圧縮機を温めます) また、電源スイッチは切らないでください。(圧縮機の停止中にクランクケースヒータに通電し、圧縮機を温めて、液冷媒膨らみによる圧縮機の故障を防止します)

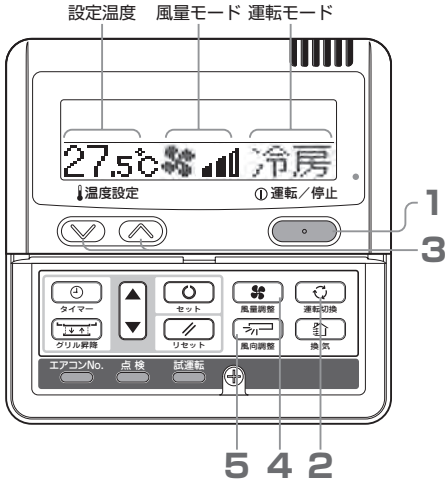

### 1 運転/停止スイッチを押す

運転を開始します。

### 2 運転切換スイッチを押す

室内機の機種に合わせて運転モード範囲が表示されます。スイッチを押すと 除湿→冷房→送風→暖房→自動の順に切り替わります。

(冷暖房兼用機で、自動運転有効の場合の表示例)

• 自動運転は、設定温度と室内空気吸込温度の差により冷房・暖房が自動的に切り替わります。

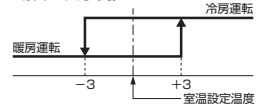

### 3 温度設定スイッチを押す

▼ または ▲ を押して室温を設定してください。

### 4 風量調整スイッチを押す

室内機の機種に合わせて風量モード範囲が表示されます。

- 4 速の場合…… “ ↔ ↔ ↔ ↔ ↔ ”
- 3 速の場合…… “ ↔ ↔ ↔ ”
- 2 速の場合…… “ ↔ ” 又は “ ↔ ”
- 1 速の場合……操作無効です

#### ※ パワフルモードについて

最大風量で強力な運転を行います。お部屋全体をくまなく暖めたり冷やしたりするのに適しています。

### 5 風向調整スイッチを押す

室内機にオートスイング機能がある場合は、風向調整スイッチを1回押すと、現在のルーバ状態が表示されます。室内機にオートスイング機能がない場合は、「操作無効です」と表示されます。

#### • ルーバを動かすとき 17, 18ページ

① 風向調整スイッチを押し、表示を「」表示に切替えます。

#### • ルーバの停止 17, 18ページ

① ルーバが動いているときにスイッチを1回押すと、停止位置が順に表示されます。

② ご希望の停止位置でもう一度スイッチを押すと、その位置で停止します。

#### 効果的な停止位置 17, 18ページ

- 自動運転のとき……………中間
- 冷房・除湿運転のとき……………水平
- 暖房運転のとき……………下向

### 停止 運転/停止スイッチを押す

#### お知らせ

- 上記のスイッチを押したとき「操作無効です」とされる場合がありますが、故障ではありません。スイッチ操作が無効に設定されております。
- 電源を入れて初めての運転のときは、下記の内容で運転を始めます。お好みに応じて設定変更をしてください。

### お願い

• 次の場合は運転モードがアンマッチのため、「運転モード無効」を点滅表示し、送風運転になります。

- (1) 冷房専用室外機を使用している場合、運転切換スイッチで暖房（含む自動モードの暖房）にしたとき。
- (2) 冷暖房兼用機と冷房専用機が混在する複数台制御をしていて、運転切換スイッチで暖房にしたとき。
- (3) 冷房・暖房混在運転ができない室外機と接続された室内機同士で運転モードが違った場合。

- 集中管理中……………消灯
- 運転切換……………自動モードがある場合：自動の冷房
- ……………自動モードがない場合：冷房
- 設定温度……………23.0℃
- 風量調整……………
- ルーバ位置……………水平

## タイマーモードの選択

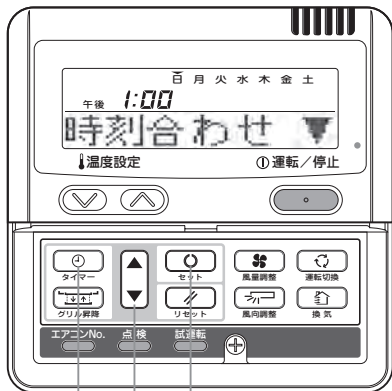

1 2 3

### ■各タイマー運転の作動内容について

- **時間タイマー**  
セットした時間が経過するとエアコンの運転が停止します。「1時間後切」から「10時間後切」までの10段階での選択が可能です。運転の都度、毎回設定した時間後に停止します。
- **時刻切タイマー**  
セット時刻に運転を停止します。時刻切タイマーは、1回の設定で1回のみ作動となります。
- **時刻入タイマー**  
セット時刻に運転を開始します。また、運転開始時の温度設定もできます。時刻入タイマーは、1回の設定で1回のみ作動となります。
- **ウイークリータイマー**  
各曜日毎に1日最大4回のタイマー運転（入タイマー・切タイマー）が可能です。ウイークリータイマーは、1回の設定で、毎週同一の動作を繰返し行います。

### お知らせ

- タイマーモード中に「運転/停止」スイッチを押すと、タイマーモードを終了して元の表示に戻ります。設定が完了していない内容は無効となりますのでご注意ください。
- 時刻入タイマーと時刻切タイマー又は、時間タイマーを併用設定している場合、時刻入タイマーと時刻切タイマー又は時間タイマーを同一時刻に設定した場合は、切タイマー（時刻切タイマー又は時間タイマー）が優先されます。
- タイマースイッチを押したとき「操作無効です」と表示された場合はスイッチ操作が無効に設定されておりますので、スイッチ操作はできません。操作を有効にする場合は、お買い上げの販売店にご相談ください。
- タイマースイッチを押してから数分間スイッチ操作をしないと、タイマーモードを終了し、元の状態に戻ります。
- 停電したときは、「時間タイマー」を除き、設定されていたタイマー設定はキャンセルされます。但し、ウイークリータイマー設定は全曜日休日設定の状態、停電復帰します。

## 1 タイマースイッチを押す

タイマーモードに入ります。「現在の曜日」と「現在時刻」が表示されます。

【例】月曜日の午前10:00の場合

表示部 「日 月 火 水 木 金 土」  
「午後 1:00」  
「時刻合わせ ▼」（点灯）

## 2 ▲または▼スイッチを押す

▼スイッチを押すと、下記のタイマーモードを下方向に切り換えます。

「時刻合わせ ▼」（現在時刻を合わせる）

「時間タイマー ◆」（運転の都度、毎回設定した時間後に停止）

「時刻切タイマー ◆」（設定時刻に切）

「時刻入タイマー ◆」（設定時刻に入）

「ウイークリータイマー ◆」（一週間単位でタイマー設定）

「タイマー解除 ▲」（タイマー設定を解除）

▲スイッチを押すと上方向にモードが切り換わります。

リセットスイッチを押すとタイマーモードを終了し、元の状態に戻ります。

## 3 セットスイッチを押す

タイマーモードが確定します。

各タイマーモードの設定の仕方は次ページ以降をご覧ください。

タイマーモードを組合せて設定することもできます。併用設定可能な組合せは下表の通りです。

併用設定可能な組合せ（○：可、×：不可）

	時間タイマー	時刻切タイマー	時刻入タイマー	ウイークリータイマー
時間タイマー	/	×	○	×
時刻切タイマー	×	/	○	×
時刻入タイマー	○	○	/	×
ウイークリータイマー	×	×	×	/

● 併用設定が不可のモードでセットスイッチを押すと、「操作無効です」と3秒間表示し2項で選択した表示に戻ります。

時刻合わせ

タイマー運転は、ここで合わせた時刻が基準になります。現在の時刻を正しく合わせてください。

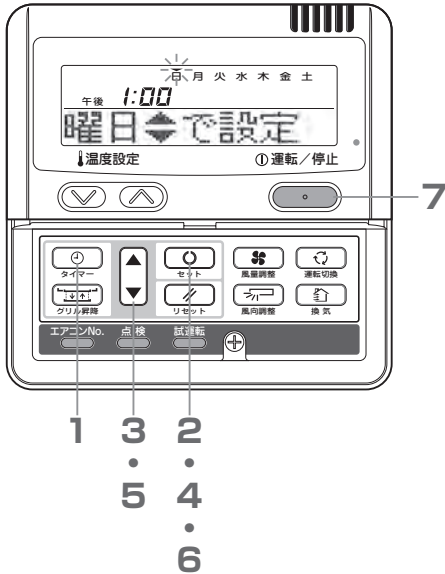

1 タイマースイッチを押す

タイマーモードに入ります。  
「現在の曜日」と「現在時刻」が表示されます。

▼  
表示部 「日 月 火 水 木 金 土」  
「午後 1:00」  
「時刻合わせ ▼」

2 セットスイッチを押す

▼  
表示部に「日 月 火 水 木 金 土」(▼は点滅)  
「午後 1:00」(現在時刻)  
「曜日 ◆ で設定」  
と表示します。

3 ▲または▼スイッチを押す

曜日の上の▼印を今日の曜日に合わせてください。

▲を押すと右側に移動し、▼を押すと左側に移動します。  
リセットスイッチを押すと1項に戻り「時刻合わせ ▼」を表示します。

4 セットスイッチを押す

曜日が確定し▼の点滅が点灯に変わります。  
入タイマー表示部に「現在時刻」が点滅表示し、表示部には  
「時刻 ◆ で設定」が表示されます。



5 ▲または▼スイッチを押す

現在の時刻に合わせてください。

リセットスイッチを押すと1項に戻ります。

6 セットスイッチを押す

時刻表示の点滅が点灯に変わり、「時刻完了」と表示され現在時刻が  
セットされます。  
2秒後に1項に戻り、「時刻合わせ ▼」を表示します。

7 運転/停止スイッチを押す

タイマーモードを終了します。

お知らせ

- 設定の途中で「運転/停止」スイッチを押すと、タイマーモードを終了し、元の表示に戻ります。但し、設定が完了していない内容は無効となりますのでご注意ください。
- タイマーモードに入ってから数分間スイッチ操作をしないと、タイマーモードを終了し、元の状態に戻ります。

## 時間タイマーモード

セットした時間が経過するとエアコンの運転が停止します。

### ・時間タイマー

1回の設定で、運転の都度、毎回設定した時間後に停止します。

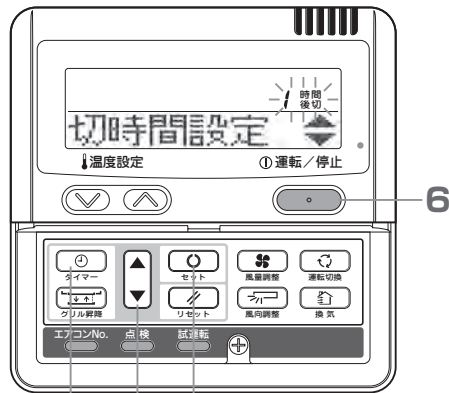

1 2・4 3・5

1 タイマースイッチを押す

2 ▼スイッチを1回押す

「時刻合わせ ▼」→「時間タイマー ◆」

3 セットスイッチを押す

【例】「10時間後切」が点滅し、  
「切時間設定 ◆」が点灯します。

4 ▲または▼スイッチを押す

「10時間後切」⇔「2時間後切」～「9時間後切」⇔「10時間後切」の順に切り換わります。ご希望の時間をセットしてください。

5 セットスイッチを押す

時間タイマーがセットされました。  
エアコンが停止中に時間タイマーのセットをした場合は、運転を開始します。

表示部は次のように「切時間完了」の表示が出たあと、2項に戻ります。

〈10時間後切にセットした場合〉

「10時間後切」(点灯)

「切時間完了」(2秒間点灯)

↓

「10時間後切」(点灯)

「時間タイマー ◆」(点灯)

設定後は時間の経過とともに、1時間単位で残り時間が表示されます。設定時間が経過するとエアコンの運転が停止します。

1回の設定で、運転の都度、毎回設定した時間後に停止します。

6 運転/停止スイッチを押す タイマーモードを終了します。

### お知らせ

- 設定の途中で「運転/停止」スイッチを押してもタイマーモードを終了し、元の表示に戻ります。
- タイマーモードに入ってから数分間スイッチ操作をしないと、タイマーモードを終了し、元の状態に戻ります。

## 時刻切タイマーモード

セット時刻に運転を停止します。

1回の設定で1回のみ作動となります。

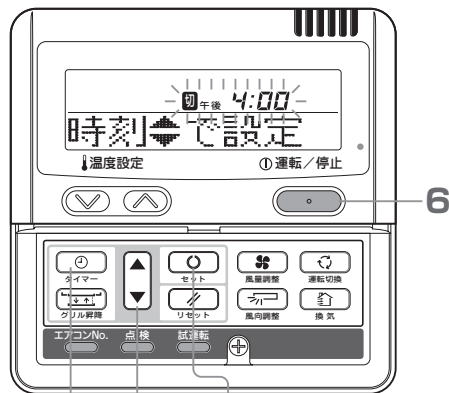

1 2・4 3・5

1 タイマースイッチを押す

2 ▼スイッチを2回押す

「時刻合わせ ▼」→「時間タイマー ◆」→「時刻切タイマー ◆」

3 セットスイッチを押す

【例】「切」「午後」「4:00」が点滅し、  
「時刻 ◆で設定」が点灯します。

4 ▲または▼スイッチを押す

運転を停止したい時刻をセットしてください。

・「時」を合わせる

▲または▼スイッチを長く押し続けると「時」表示が1時間単位で切り換わり、離すと止まります。

・「分」を合わせる

▲または▼スイッチを押すと10分ずつ表示が加減します。

5 セットスイッチを押す

時刻切タイマーがセットされました。

表示部は次のように「切時刻完了」の表示が出たあと、2項に戻ります。

〈午後6時にセットした場合〉

「切」「午後」「6:00」(点灯)

「切時刻完了」(2秒間点灯)

↓

「切」「午後」「6:00」(点灯)

「時刻切タイマー ◆」(点灯)

午後6時になるとエアコンの運転が停止します。

時刻表示も消灯します。

6 運転/停止スイッチを押す タイマーモードを終了します。

**お願い** 時刻切タイマーのセットと同時にエアコンの運転を開始する場合は、タイマーのセットをする前にエアコンを運転してください。

### お知らせ

- 設定の途中で「運転/停止」スイッチを押してもタイマーモードを終了し、元の表示に戻ります。
- タイマーモードに入ってから数分間スイッチ操作をしないと、タイマーモードを終了し、元の状態に戻ります。



時刻入タイマーモード

セット時刻に運転を開始します。また、運転開始時の温度設定もできます。  
1回の設定で1回のみ作動となります。

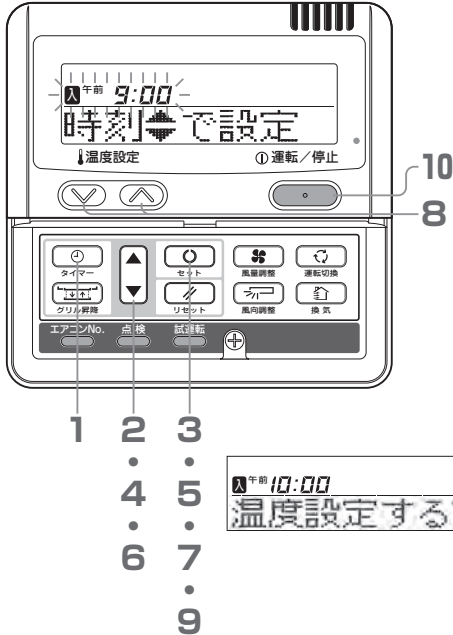

お知らせ

- 設定の途中で「運転/停止」スイッチを押してもタイマーモードを終了し、元の表示に戻ります。
- タイマーモードに入ってから数分間スイッチ操作をしないと、タイマーモードを終了し、元の状態に戻ります。
- 時刻入タイマーと、時間タイマー又は時刻切タイマーが併用設定している場合は、時刻入タイマーの温度表示はしません。
- 時刻入タイマーと、時間タイマー又は時刻切タイマーが同時に設定された場合は、切タイマー（時刻切タイマー又は時間タイマー）が優先されます。

- 1 タイマースイッチを押す
- 2 ▼スイッチを3回押す  
「時刻合わせ ▼」→「時間タイマー ◆」→「時刻切タイマー ◆」→「時刻入タイマー ◆」
- 3 セットスイッチを押す  
【例】「入」「午前」「9:00」が点滅し、「時刻 ▲」で設定が点灯します。
- 4 ▲または▼スイッチを押す  
運転を開始したい時刻をセットしてください。
  - 「時」を合わせる  
▲または▼スイッチを長く押し続けると「時」表示が1時間単位で切り換わり、離すと止まります。
  - 「分」を合わせる  
▲または▼スイッチを押すと10分ずつ表示が加減します。
- 5 セットスイッチを押す  
時刻入タイマーがセットされました。  
表示部には左記の表示が出ます。  
〈午前10時にセットした場合〉  
「入」「午前」「10:00」(点灯)  
「温度設定する ▼」(点灯)  
リセットスイッチを押すと3項に戻ります。(設定後の時刻を表示します)
- 6 ▼または▲スイッチを押す  
▼スイッチを押すと「温度設定なし ▲」  
▲スイッチを押すと「温度設定する ▼」  
が表示されます。  
いずれかを選択してください。
  - 温度設定する場合は引き続き7項に進んでください。
  - 温度設定をしない場合は9項に進んでください。
- 7 セットスイッチを押す  
表示部には左記の表示が出ます。  
〈午前10時にセットした場合〉  
「入」「午前」「10:00」(点灯)  
「27℃」(現在の設定温度を表示し、点滅します)  
「▼▲で設定」(点灯)
- 8 温度設定▼または▲スイッチを押す  
▼または▲スイッチを押すと1℃ずつ表示が加減します。  
運転開始時の温度を設定してください。  
リセットスイッチを押すと5項に戻ります。
- 9 セットスイッチを押す  
時刻入タイマーがセットされ、表示部は次のように「入時刻完了」の表示が出た後、2項に戻ります。  
〈午前10時にセットした場合〉  
「入」「午前」「10:00」「27℃(温度設定をした場合)」(点灯)  
「入時刻完了」(2秒間点灯)  
↓  
「入」「午前」「10:00」「27℃(温度設定をした場合)」(点灯)  
「時刻入タイマー ◆」(点灯)  
設定時刻になるとエアコンの運転を設定温度で開始します。  
時刻表示も消灯します。
- 10 運転/停止スイッチを押す  
タイマーモードを終了します。

## ウィークリータイマーモード

### ウィークリータイマーモードの選択

各曜日ごとに1日4回までの入タイマー又は切タイマー運転ができます。

入タイマーまたは切タイマーのみで4回のタイマー設定もできます。

(注) ウィークリータイマーをご使用中は、1ヶ月毎に時刻合わせをしてください。

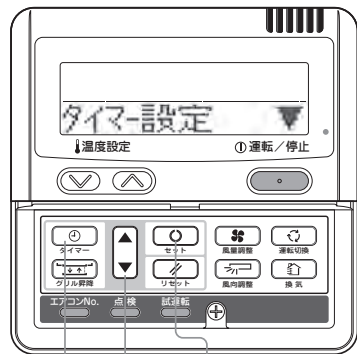

1 2・4 3・5

#### お知らせ

- 設定の途中または設定終了時に「**運転/停止**」スイッチを押すとタイマーモードを終了し、元の表示に戻ります。
- タイマーモードに入ってから数分間スイッチ操作をしないと、タイマーモードを終了し、元の状態に戻ります。

### ウィークリータイマー設定

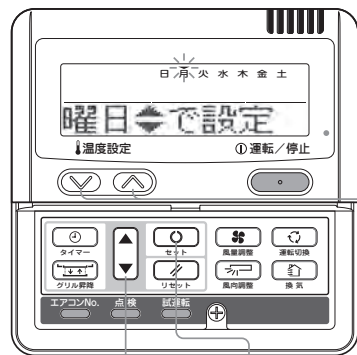

2・4・6・8・10  
3・5・7・9・11・13

〈月曜日に設定した場合〉

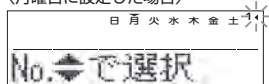

【例】

- 1 番目 午前 9:00
- 2 番目 午後 0:00
- 3 番目 午後 1:00
- 4 番目 午後 5:00

※入タイマー又は切タイマーのみで4回の設定も可能です。

#### 1 タイマースイッチを押す

#### 2 ▼スイッチを4回押す

「時刻合わせ ▼」→「時間タイマー ◆」→「時刻切タイマー ◆」→「時刻入タイマー ◆」→「ウィークリータイマー ◆」

#### 3 セットスイッチを押す

表示部に「タイマー設定 ▼」が表示されます。

#### 4 ▼スイッチを押す

下記のモードを下方向に切り換えます。

「タイマー設定 ▼」(タイマーの設定をします)

↓  
「休日設定 ◆」(設定した曜日を休日にします)

↓  
「確認/解除 ▲」(タイマー設定を確認し、1回ごとに解除できます)

▲スイッチを押すと上方向にモードが切り換わります。

いずれかのモードを選択してください。

#### 5 セットスイッチを押す

選択したモードが確定します。

#### 1 ウィークリータイマーモードを「タイマー設定 ◆」に選択・確定する

☞ 上記ウィークリータイマーモードの選択 1~5項

表示部に「日月火水木金土」(▼は点滅)  
「曜日 ◆ で設定」  
と表示します。

#### 2 ▲または▼スイッチを押す

曜日の上の▼印をタイマー設定する曜日に合わせてください。

▲を押すと点滅しながら右側に移動し、▼を押すと左側に移動します。

▲スイッチを押していくと、「月~金」又は「日~土」(毎日)の上の▼印が一度に点滅しますので、「月~金」又は「日~土」(毎日)を同一の設定にする場合は、それを選んでください。

リセットスイッチを押すとウィークリータイマーモード選択画面に戻り、「タイマー設定 ▼」が表示されます。

☞ 上記 3項

#### 3 セットスイッチを押す

曜日の上の▼が点灯に変わり、曜日が確定します。

「No. ◆ で設定」が表示され、左記の表示になります。

#### 4 ▲または▼スイッチを押す

選択した曜日ごとに、最大4回までのタイマー動作が可能です。設定するタイマー番号を選択してください。1回の設定で、入タイマー又は切タイマーのどちらか一方を設定してください。(左参照)

▼を押すと番号の横の◀印が点滅しながら下に移動し、

▲を押すと上に移動します。

- 1 ◀
- 2
- 3
- 4

リセットスイッチを押すと1項の表示に戻ります。



## 5 セットスイッチを押す

番号の横の ◀ 印が点灯に変わります。  
「時刻入タイマー ▼」又は「時刻切タイマー ▲」が表示されます。  
ここまでの設定が確定し、左記の表示になります。

〈時刻切タイマー ▲〉を選んだ場合)



## 6 ▲または▼スイッチを押す

▼スイッチを押すと「時刻切タイマー ▲」  
▲スイッチを押すと「時刻入タイマー ▼」が表示されます。  
設定する方を選んでください。  
リセットスイッチを押すと3項の表示に戻ります。

## 7 セットスイッチを押す

「時刻 ◆ で設定」が表示されます。

## 8 ▲または▼スイッチを押す

時刻を設定してください。  
リセットスイッチを押すと5項の表示に戻ります。

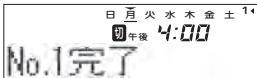

## 9 セットスイッチを押す

時刻表示が点灯に変わり、設定内容が確定します。  
時刻切タイマーの設定をした場合はNo.1の設定が完了です。

設定した曜日の下に「\_」が点灯 (月→月) し、左記の表示が出ます。  
11ページの「■次の設定とウィークリータイマーモードの終了」に進んでください。

時刻入タイマーの設定をした場合は、「温度設定する ▼」表示が出ますので10項に進んでください。

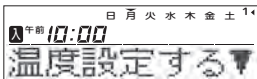

## 10 ▲または▼スイッチを押す

「温度設定する ▼」または「温度設定なし ▲」のいずれかを選択してください。

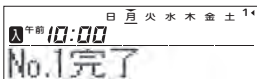

## 11 セットスイッチを押す

「温度設定なし ▲」を選択した場合は1番目の設定が完了です。

設定した曜日の下に「\_」が点灯 (月→月) し、左記の表示が出ます。  
11ページの「■次の設定とウィークリータイマーモードの終了」に進んでください。

「温度設定する ▼」を選択した場合は「▽へで設定」と表示されますので、12項に進んでください。



## 12 温度設定▽またはへスイッチを押す

▽またはへスイッチを押すと1℃ずつ表示が加減します。  
運転開始時の温度を設定してください。  
リセットスイッチを押すと「温度設定する ▼」表示に戻ります。

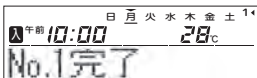

## 13 セットスイッチを押す

1番目の設定が完了です。  
温度の点滅が点灯に変わり、設定した曜日の下に「\_」が点灯 (月→月) し、左記の表示が出ます。  
11ページの「■次の設定とウィークリータイマーモードの終了」に進んでください。

## ■次の設定とウイークリータイマーモードの終了

「次設定選択 ◆」の表示が出た後、「No.選択 ▼」と表示されます。

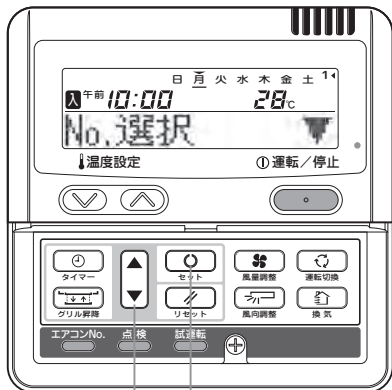

1 2

## 1 ▲または▼スイッチを押す

▼スイッチを押すと下記内容を下方向に切り換えます。

「No.選択 ▼」(同じ曜日の次のタイマー番号を選択)



「曜日選択 ◆」(次の曜日を選択)



「終了 ▲」(タイマーモードの終了)

▲スイッチを押すと上方向に切り換わります。

いずれかを選択してください。

## 2 セットスイッチを押す

「No.選択 ▼」を選択した場合は「No. ◆で選択」表示になります。

9ページ ウイークリータイマー設定3項以降を繰り返してください。

「曜日選択 ◆」を選択した場合は「曜日 ◆で設定」表示になります。

9ページ ウイークリータイマー設定1項以降を繰り返してください。

「終了 ▲」を選択した場合はタイマーモードを終了します。

## お知らせ

● 設定の途中または設定終了時に「**運転/停止**」スイッチを押すとタイマーモードを終了し、元の表示に戻ります。

● タイマーモードに入ってから数分間スイッチ操作をしないと、タイマーモードを終了し、元の状態に戻ります。

● 曜日選択で、既に設定してある曜日を再度選択した場合は、番号表示は設定されている全てが表示されますが、タイマー内容は番号の横に「◀」印がある番号の設定内容が表示されます。このとき、設定をしないおすと新しい設定に変更されます。

● 同じ日に入時刻と切時刻を同一時刻に設定した場合は、時刻切タイマーとなります。

● 同じ日に入時刻が同一時刻に設定された場合は、No.が若い方が優先されます。

## ■ウイークリータイマー設定後の表示

- 設定されている曜日にアンダーラインが付きます。
- 当日の曜日の上に▼印が表示されます。
- 当日に設定しているタイマー番号は全て点灯し、次に作動する設定番号に◀印が付き、設定時刻が表示されます。
- 設定番号および設定時刻は順次切り換わり、当日のタイマーが全て作動し終わったら、設定番号および時刻表示は消灯します。

■ウィークリータイマー休日設定

設定したタイマー設定を、曜日ごとに一時的に「無効」にする設定ができます。休日設定を解除すれば、再び、設定が有効となります。

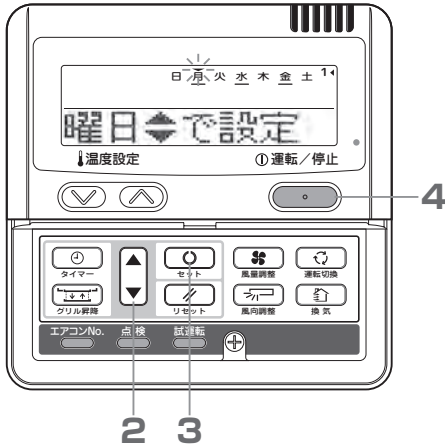

1 ウィークリータイマーモードを「休日設定 ◆」に選択・確定する

表示部に「日月火水木金土」(▼は点滅)  
「曜日 ◆ で設定」  
と表示します。

2 ▲または▼スイッチを押す

曜日の上の▼印をタイマー休日設定する曜日に合わせてください。  
▲を押すと点滅しながら右側に移動し、▼を押すと左側に移動します。  
▲スイッチを押していくと、「月～金」又は「日～土」(毎日)の上の▼印が一度に点滅しますので、「月～金」又は「日～土」(毎日)の設定を一度に休日にする場合は、それを選んでください。  
リセットスイッチを押すとウィークリータイマーモード選択画面に戻り、「休日設定 ◆」が表示されます。

3 セットスイッチを押す

曜日の上の▼印が点灯に変わり、休日曜日の( )が点灯し、下記の表示が出ます。休日設定完了後、1項に戻ります。続けて、休日設定する場合は、2～3項を繰り返してください。

「日(月)火水木金土」(点灯)  
「休日設定完了」(2秒間点灯)

「日(月)火水木金土」(点灯)  
「曜日 ◆ で設定」(点灯)

お知らせ

タイマーの設定をしていない曜日を選択した場合は「設定なし」を2秒間点灯したあと、1項の表示に戻ります。

4 運転/停止スイッチを押す

タイマーモードを終了します。

■休日設定の解除

1 ウィークリータイマーモードを「休日設定 ◆」に選択・確定する

2 ▲または▼スイッチを押す

曜日の上の▼印をタイマー休日解除する曜日に合わせてください。  
一旦休日に設定した曜日を選択してください。

3 セットスイッチを押す

( ) 表示が消灯し、下記の表示になります。休日解除完了後、1項に戻ります。続けて、休日解除設定する場合は、2～3項を繰り返してください。

「日月火水木金土」(点灯)  
「休日解除」(2秒間点灯)

「日月火水木金土」(点灯)  
「曜日 ◆ で設定」(点灯)

4 運転/停止スイッチを押す

タイマーモードを終了します。

お知らせ

- 設定の途中または設定終了時に「運転/停止」スイッチを押すとタイマーモードを終了し、元の表示に戻ります。
- タイマーモードに入ってから数分間スイッチ操作をしないと、タイマーモードを終了し、元の状態に戻ります。

## ■ ウィークリータイマーの設定確認

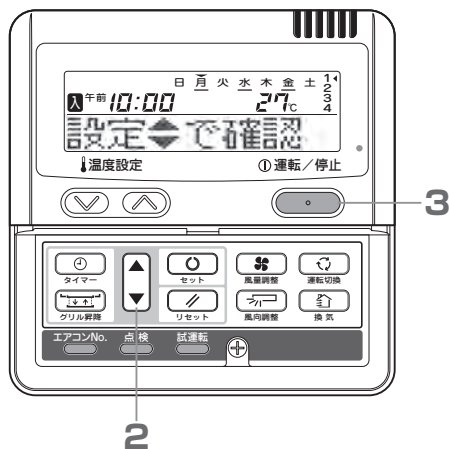

1 ウィークリータイマーモードを「確認/解除 ▲」に選択・確定する 9ページ ウィークリータイマーモードの選択 1～5項

左記表示となり、設定してある曜日の、最も早い設定番号の設定内容を表示します。(但し、設定がない場合、「設定なし」という表示がです。)

2 ▲または▼スイッチを押す

設定してある内容が曜日および設定番号順に表示されます。

▼スイッチを押すと、曜日は日曜日から順に表示し、設定番号の若い順に表示されます。

▲スイッチを押すと逆の順に表示します。

3 運転/停止スイッチを押す

タイマーモードを終了します。

## ■ ウィークリータイマーの解除

ウィークリータイマー設定の、各曜日および設定番号ごとに解除することができます。

全曜日すべてを一括解除する場合は、「タイマー解除モード」14ページをご覧ください。

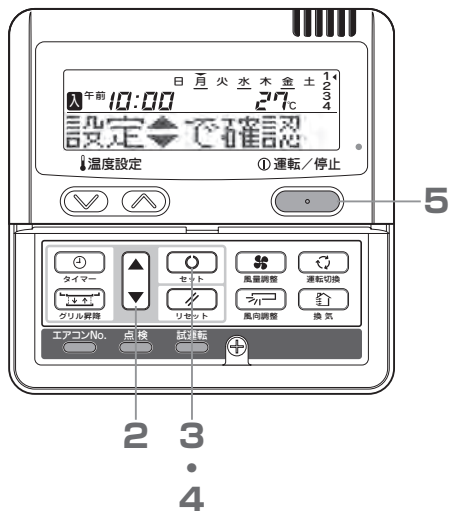

1 ウィークリータイマーモードを「確認/解除 ▲」に選択・確定する 9ページ ウィークリータイマーモードの選択 1～5項

左記表示となり、設定してある曜日の、最も早い設定番号の設定内容を表示します。

2 ▲または▼スイッチを押す

設定してある内容が曜日および設定番号順に表示されます。

▼スイッチを押すと、曜日は日曜日から順に表示し、設定番号の若い順に表示されます。

▲スイッチを押すと逆の順に表示します。

ウィークリータイマーを解除する曜日と設定番号を選択してください。

リセットスイッチを押すと「確認/解除 ▲」表示に戻ります。

3 セットスイッチを押す

「解除しますか?」と表示されます。

リセットスイッチを押すと1回前の画面に戻り、「設定 ◆ で確認」を表示します。

4 セットスイッチを押す

「解除しました」と表示され、表示していた設定が消えて、解除されます。

↓  
「設定 ◆ で確認」表示に戻ります。

続けて、解除する場合は、2～4項を繰り返してください。

5 運転/停止スイッチを押す

タイマーモードを終了します。

### お知らせ

- 設定の途中または設定終了時に「運転/停止」スイッチを押すとタイマーモードを終了し、元の表示に戻ります。
- タイマーモードに入ってから数分間スイッチ操作をしないと、タイマーモードを終了し、元の状態に戻ります。

タイマー解除モード

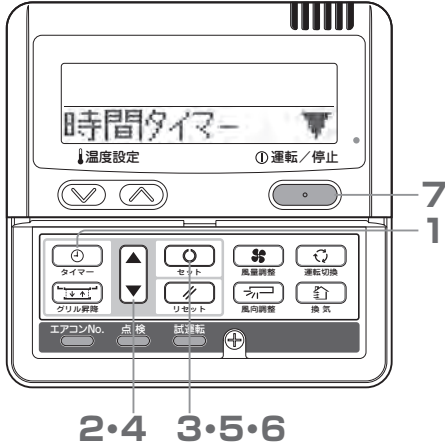

1 タイマースイッチを押す

タイマーモードに入ります。  
「現在の曜日」と「現在時刻」が表示されます。

▼  
表示部 「日 月 火 水 木 金 土」  
「午後 1:00」  
「時刻合わせ ▼」

2 ▼スイッチを5回押す

「時刻合わせ ▼」  
↓  
「時間タイマー ◆」 (▼ 1回)  
↓  
「時刻切タイマー ◆」 (▼ 2回)  
↓  
「時刻入タイマー ◆」 (▼ 3回)  
↓  
「ウイークリータイマー ◆」 (▼ 4回)  
↓  
「タイマー解除 ▲」 (▼ 5回)

3 セットスイッチを押す

タイマー解除モードに入ります。

4 ▲または▼スイッチを押す

解除したいモードを選びます。

▼スイッチを押すと下記のタイマーモードが下方向に切り換わります。

「時間タイマー ▼」  
↓  
「時刻切タイマー ◆」  
↓  
「時刻入タイマー ◆」  
↓  
「ウイークリータイマー ▲」 (全曜日の解除)

▲スイッチを押すと上方向に表示が切り換わります。

リセットスイッチを押すとタイマーモード選択画面に戻り、「タイマー解除 ▲」が表示されます。 (上記 2項)

「時間タイマー ▼」「時刻切タイマー ◆」「時刻入タイマー ◆」を選択した場合

5 セットスイッチを押す

選択したタイマーモードの内容が、下記のように表示されます。(但し、設定がない場合、「設定なし」という表示がです。)

〈「時刻入タイマー ◆」を選んだ場合の表示例〉



解除を止める場合は、リセットスイッチを押すと「時刻入タイマー ◆」表示に戻ります。(上記 4項)

6 セットスイッチを押す

タイマー表示部が消灯し「解除しました」と2秒間点灯後「時間タイマー ▼」表示に戻ります。(上記 4項)  
続けて、解除する場合は、4~6項を繰り返してください。

「ウイークリータイマー ▲」を選択した場合

下記操作で、全曜日の設定が解除されます。  
各曜日の設定ごとに解除する場合は、「■ウイークリータイマーの解除」13ページをご覧ください。

5 セットスイッチを押す

下記の表示になります。  
(但し、設定がない場合、「設定なし」という表示がです。)

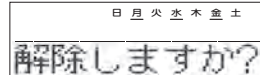

解除を止める場合は、リセットスイッチを押すと「ウイークリータイマー ▲」表示に戻ります。(上記 4項)

6 セットスイッチを押す

曜日表示部が消灯し「解除しました」と2秒間点灯後「時間タイマー ▼」表示に戻ります。(上記 4項)  
この操作で全曜日の設定が解除されます。

7 運転/停止スイッチを押す

タイマーモードを終了します。

お知らせ

- 設定の途中または設定終了時に「運転/停止」スイッチを押すとタイマーモードを終了し、元の表示に戻ります。
- タイマーモードに入ってから数分間スイッチ操作をしないと、タイマーモードを終了し、元の状態に戻ります。

## 静音モード

静音モードの設定により、室外機の騒音を抑える静音運転を行います。  
設定した入時刻に静音運転を開始し、設定時間経過後に静音運転を解除します。  
静音モードに設定すると、静音モードを解除するまで、毎日同一時刻に静音運転・停止を繰り返します。

### ■静音モードの設定

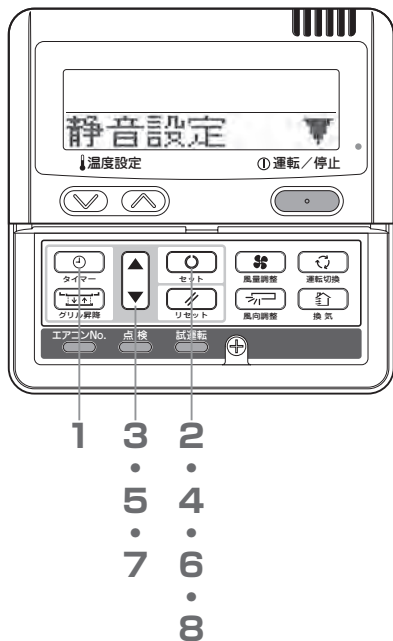

### ■静音モード（設定）の解除

2項で「静音解除 ▲」を選択し、セットスイッチを押すと静音設定を解除し、静音モードを終了します。  
「解除しました」と表示されます。

### お知らせ

- リモコンが親子接続されている場合、子リモコンでは、静音モード設定の操作はできません。
- 静音モードに設定した後、設定時刻になると次の表示が3秒間出たあと、元の表示に戻ります。  
入時刻になったとき：「静音モード」  
切時間になったとき：「静音モード終了」
- 「24時間後切」を選択すると、静音解除されるまで、静音モードを継続することができます。表示は、最初の入時刻に「静音モード」の表示が3秒間出たあと、元の表示に戻ります。

設定の途中で「運転/停止」スイッチを押すと静音モードを終了し、元の表示に戻ります。設定が完了していない場合は、無効となりますので、ご注意ください。

## 1 タイマーモードで現在曜日と現在時刻を合わせる

▶▶6ページ 1～7項

## 2 セットスイッチを3秒以上押す

静音モードに入り、表示部に下記の表示が出ます。

「静音設定 ▼」または「静音解除 ▲」（点灯）

## 3 ▲または▼スイッチを押す

▼スイッチを押すと「静音解除 ▲」

▲スイッチを押すと「静音設定 ▼」が表示されます。

「静音設定 ▼」を選択してください。

リセットスイッチを押すと元の表示に戻ります。

## 4 セットスイッチを押す

下記の設定表示が出ます。

「入」 「午後」 「5：00」（点滅）

「時刻 ◆で設定」（点灯）



## 5 ▲または▼スイッチを押す

入時刻を設定してください。

・「時」を合わせる

▲または▼スイッチを長く押し続けると「時」表示が1時間単位で切り換わり、離すと止まります。

・「分」を合わせる

▲または▼スイッチを押すと10分ずつ表示が加減します。

リセットスイッチを押すと「静音設定 ▼」表示に戻ります。

## 6 セットスイッチを押す

入時刻が確定し、下記の表示が出ます。

「入」 「午後」 「5：00」（点滅）

「入時刻完了」（2秒間点灯）



「2時間後切」（点滅）

「時間 ◆で設定」（点灯）



## 7 ▲または▼スイッチを押す

切時間を選択してください。

▲を押すと2時間ずつ設定時間が増え、

「2時間後切」→「4時間後切」→…「22時間後切」→「24時間後切」の順に切り換わります。

▼を押すと2時間ずつ減っていきます。

リセットスイッチを押すと「入時刻設定」表示に戻ります。

## 8 セットスイッチを押す

設定内容が確定し、セット内容が表示されます。

「設定完了」と表示され、静音設定を終了します。

設定表示は消灯し、元の表示に戻ります。



# グリル自動昇降のしかた（ラクリーナパネルを使用の場合）〈ワイヤードリモン〉

- △注意 操作をするときは、吸込グリル動作範囲内に人がいないこと、物が無いことを確認のうえ行ってください。吸込グリルがあたるとケガをしたり、物が破損する原因になることがあります。
- △注意 吸込グリル動作中に、吸込グリルやワイヤなどに触れないでください。吸込グリルがぶつかったり、ワイヤが巻きついたりしてケガの原因になることがあります。
- △注意 ワイヤは折り曲げたり、タバコなどの火に触れたり、近づけたりしないでください。ワイヤ断線により、吸込グリルやエアフィルタが落下し、ケガの原因になることがあります。

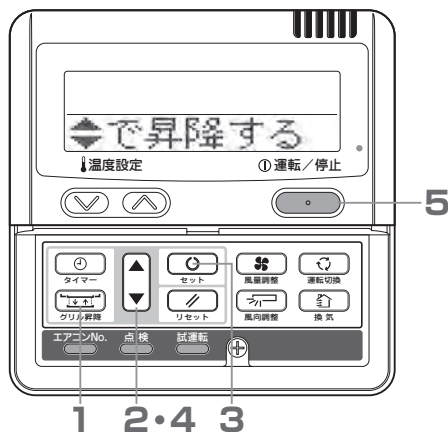

グリル昇降スイッチを押したときに「操作無効です」という表示がでる場合がありますが故障ではありません。ラクリーナパネルを使用していない場合は、本表示がです。

操作の途中で「運転/停止」スイッチを押すとグリル昇降モードを終了し、元の表示に戻ります。

## お願い

- 吸込グリル降下中以外のときに子リモコンまたはセンターコントロールなどのオプションから運転操作をした場合、そのエアコンは運転になりますのでご注意ください。（リモコン表示は変わりません）
- 停止中に吸込グリルを無理に引き下げないでください。モータやワイヤ破損の原因になることがあります。
- 暖房時、上記1項のグリル昇降スイッチを押した場合、約40秒間室内送風機が回り続けることがありますのでご注意ください。

## お知らせ

- リモコンが親子接続されている場合、子リモコンでは、グリル昇降操作はできません。
- グリル昇降モード中は次のスイッチ以外は操作無効です。「グリル昇降」「▲▼」「セット」「リセット」「運転/停止」「エアコンNo」
- 吸込グリルが所定の位置に停止したときワイヤ（2本）が最大8cmぐらいたるみ、吸込グリルが傾くことがありますが、収納時に自動補正します。
- 収納位置を補正するときに大きな音がありますが、故障ではありません。
- 天井埋込形FDTタイプにおいて、グリルが障害物等に乗上げてワイヤが緩んでいる場合、ワイヤの絡まり防止のためグリルが昇降しません。グリルが昇降しない場合、ワイヤが緩んでいる可能性がありますので、障害物等を取り除きワイヤが張った状態にして、再度▲または▼スイッチを押してください。

## 1 グリル昇降スイッチを押す

リモコンに接続されている室内機が1台の場合、次の表示をします。4項へ進んでください。

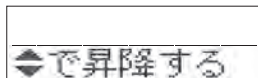

運転中のエアコンは自動的に停止します。センターモードで運転中のエアコンはグリル昇降操作（▲▼スイッチ操作）で停止します。

リモコンに接続されている室内機が複数の場合、下記の表示がでます。グリル昇降させる室内機を選択します。2項へ進んでください。

「室内機選択 ◆」（1秒間）  
↓  
「内 000 ▲」（点滅）

## 2 ▲または▼スイッチを押す

グリル昇降させる室内機を選択してください。

【例】

「内 000 ▲」⇔「内 001 ◆」⇔「内 002 ◆」⇔  
「内 002の1 ◆」⇔「内 002の2 ◆」⇔「全台 ▼」

接続室内機全台を同時に昇降する場合は、「全台 ▼」を選択してください。

## 3 セットスイッチを1回押す

選択した室内機が確定し、次の表示をします。

「内 001」（選択した室内機Noを2秒間表示）  
↓  
「◆で昇降する」

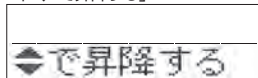

※この状態で、もう1度セットスイッチを押すと、次ページの降下長設定モードとなります。降下長を設定しない場合は、リセットスイッチを1回押すと、上記表示にもどります。

## 4 ▼スイッチを押す

▼を押すと吸込グリルが所定の位置まで降下して、自動的に停止します。降下を途中で止めるときは▲を押してください。

## 吸込グリルの収納

### ▲スイッチを押す

## 5 運転/停止スイッチを押す

グリル昇降モードを終了し、エアコン停止状態となります。

吸込グリルの降下長を変更することができます。

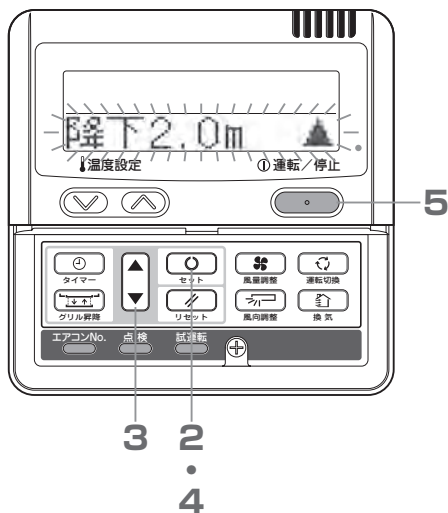

## 1 グリル昇降スイッチを押す

「◆で昇降する」が表示されている状態にします。  
「内 00 ▲」(点滅)表示がでた場合は、室内機番号をえらびセット  
スイッチを押してください。 ※16ページ 1~3項

## 2 セットスイッチを押す

「データ確認中」と表示されます。  
続いて、現在の降下長(例「降下 2.0m ▲」)が点滅します。

## 3 ▲または▼スイッチを押す

0.1m単位で増減します。降下長さを設定してください。  
▲又は▼スイッチを長く押し続けると早送りになります。  
降下長の範囲は最小0.1m。最大値はご使用のパネルの最大値となります。

•この時点で降下長の設定を中止する場合はリセットスイッチを押してください。1項の「◆で昇降する」に戻ります。

## 4 セットスイッチを押す

降下長が確定し、設定値を2秒間表示したあと「◆で昇降する」に戻ります。

## 5 運転/停止スイッチを押す

グリル昇降モードを終了し、エアコン停止状態となります。

設定の途中で「運転/停止」スイッチを押すとグリル昇降モードを終了し、元の表示に戻ります。設定が完了していない場合は、無効となりますので、ご注意ください。

### お知らせ

- エアコン選択のときに「全台 ▼」を選択した場合は、全台同一の降下長を設定できます。
- 昇降長設定モード中は次のスイッチ以外は操作無効です。  
「グリル昇降」「▲▼」「セット」「リセット」「運転/停止」「エアコンNo」

# 風向調整のしかた

風向調整スイッチによる調節 (オートスイング機能のある室内機の場合)

「風向調整」スイッチを1回押すと、現在のルーバ状態が表示されます。

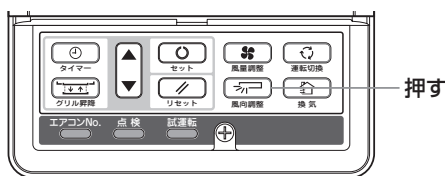

オートスイング中の表示	スイング	
ルーバ位置固定中の表示	停止	1
	停止	2
	停止	3
	停止	4

シングルーバを動かすときは

1. 「風向調整」スイッチを押し、表示を「スイング」表示に切換えます。

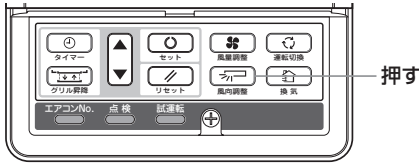

スイング

暖房準備中、暖房除霜中のシングルーバの動き

「暖房準備」、「暖房除霜」の表示が出ているときは、シングルーバは自動的に水平位置になります。



水平位置

暖房準備、暖房除霜が終わり通常の運転に切り換わると、シングルーバの位置は設定位置に戻ります。

お願い

- シングルーバを手で無理に動かしますと破損する場合がありますので、手では動かさないください。
- 冷房運転時は長時間下吹きにしないでください。サイドパネルに露が付き滴下することがあります。(FDEの場合)

風向設定のしかた (天井埋込形FDT, 天吊形FDE, 壁掛形FDKタイプを使用の場合)

吹出口のルーバの動作範囲を、変更することができます。本モードで上限位置と下限位置を設定すると、ルーバは、設定された上限位置と下限位置の間で動作します。

天井埋込形FDTタイプを使用の場合、各ルーバ毎に個別の動作範囲の設定が可能です。

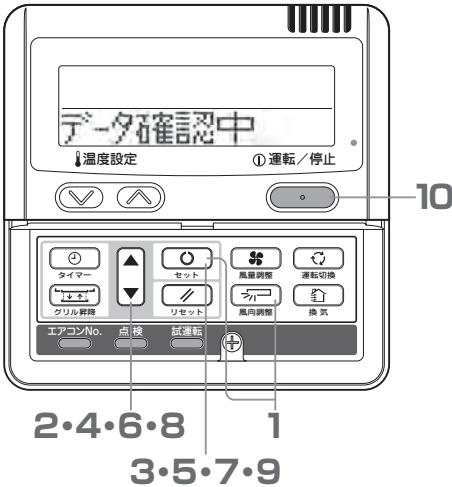

2・4・6・8 1  
3・5・7・9

お知らせ

- FDTタイプにおいて、設定したいルーバNoがわからない場合は、仮に、任意のルーバの上下限位置を設定してください。設定完了後、設定したルーバが停止位置から下限位置まで1度動きますので、ルーバ位置が確認できます。ルーバ位置確認後、再度、設定したいルーバNoを選択してください。
- FDE, FDKタイプの場合は、ルーバNo. 1を設定してください。その他のルーバNoを設定しても無効となります。

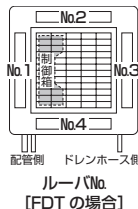

シングルーバの位置を固定するとき

1. ルーバがスイングしているときに、「風向調整」スイッチを1回押すと、4箇所の停止位置が1秒間ずつ順番に表示されます。  
「選択1」→「選択2」→「選択3」→「選択4」
2. ルーバの表示がご希望の位置にきたときに、「風向調整」スイッチを1回押します。  
表示が「停止」に変わり、ルーバ位置が固定されます。

お勤めのルーバ固定位置

冷房・除湿	選択	1
	選択	2
暖房	選択	3
	選択	4

この位置で固定される場合は、縦ルーバを左右に振ってください。(FDE, FDK, FDTsの場合)

1 エアコンを停止させて、セットスイッチと風向調整スイッチを同時に3秒以上押す

リモコンに接続されている室内機が1台の場合、下記の表示がでます。その後、4項へお進みください。

「データ確認中」

↓  
「ルーバNo.1 ▲」

リモコンに接続されている室内機が複数の場合、下記の表示がでます。風向設定をする室内機を選択します。2項へお進みください。

「室内機選択 ◆」

↓  
「内 000 ▲」

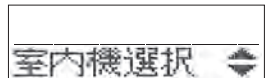

2 ▲または▼スイッチを押す (室内機選択)

風向設定する室内機を選択してください。

【例】

「内 000 ▲」⇔「内 001 ◆」⇔「内 002 ◆」⇔「内 003 ◆」

3 セットスイッチを押す (室内機決定)

選択した室内機が確定します。

【例】

「内 001」(2秒間点灯)

↓  
「データ確認中」

↓  
「ルーバNo.1 ▲」

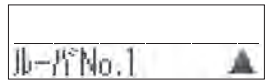

4 ▲または▼スイッチを押す (ルーバNo選択)

左図を参照して、設定するルーバNoを選択してください。

【例】

「ルーバNo.1 ▲」⇔「ルーバNo.2 ◆」⇔「ルーバNo.3 ◆」⇔「ルーバNo.4 ▼」

(注) FDE, FDKタイプの場合は「ルーバNo.1 ▲」を選んでください。その他のルーバNoを設定しても無効となります。

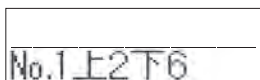
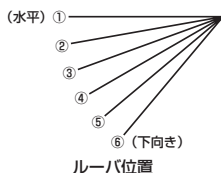
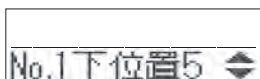
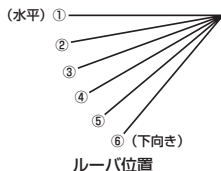

【例】上位置 2 下位置 6 の場合

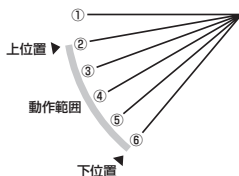

(注) 上限値と下限値を同じ位置に設定すると、ルーバはその位置で固定され、オートスイングをしても動きません。

お知らせ

- 設定の途中で、**リセット** スイッチを押すと、1回前の表示に戻ります。また、設定の途中で、**運転/停止** スイッチを押すと、本モードを終了し元の表示に戻ります。但し、設定が完了していない内容は無効となりますのでご注意ください。
- リモコンが親子接続されている場合、子リモコンでは、風向設定操作はできません。

5 セットスイッチを押す (ルーバNo.決定)

ルーバ作動範囲の上限位置を選択します。

【例】 No.1のルーバを選択した場合

「No.1 上位置2 ◆」←現在の上限位置を表示します。

6 ▲または▼スイッチを押す (上限位置選択)

ルーバの上限位置を選択します。

「位置1」が最も水平で、「位置6」が最も下向きとなります。

「位置--」は、出荷時の位置に戻すための番号です。出荷時状態に戻す場合は、「位置--」を選択してください。

「No.1 上位置1 ▼」(最も水平)

⇔ 「No.1 上位置2 ◆」

⇔ 「No.1 上位置3 ◆」

⇔ 「No.1 上位置4 ◆」

⇔ 「No.1 上位置5 ◆」

⇔ 「No.1 上位置6 ◆」(最も下向き)

⇔ 「No.1 上位置-- ▲」(出荷時の位置へ戻る)

7 セットスイッチを押す (上限位置決定)

上限位置が確定し、設定位置を2秒間表示します。その後、下限位置選択表示となります。

【例】

「No.1 上2」←確定内容を2秒間表示



「No.1 下位置5 ◆」←現在の下限位置を表示します。

8 ▲または▼スイッチを押す (下限位置選択)

ルーバの下限位置を選択します。

「位置1」が最も水平で、「位置6」が最も下向きとなります。

「位置--」は、出荷時の位置に戻すための番号です。出荷時状態に戻す場合は、「位置--」を選択してください。

「No.1 下位置1 ▼」(最も水平)

⇔ 「No.1 下位置2 ◆」

⇔ 「No.1 下位置3 ◆」

⇔ 「No.1 下位置4 ◆」

⇔ 「No.1 下位置5 ◆」

⇔ 「No.1 下位置6 ◆」(最も下向き)

⇔ 「No.1 下位置-- ▲」(出荷時の位置へ戻る)

9 セットスイッチを押す (下限位置決定)

上限位置、下限位置が確定し、設定位置を2秒間点灯し、設定完了となります。

- 設定完了後、設定したルーバNo.のルーバが、停止位置から下限位置まで移動し、その後停止位置に戻ります。(但し、リモコンが停止モードであっても、ファン残留運転等で、室内機が運転している場合は、本動作はしません。)

【例】

「No.1 上2下6」←確定内容を2秒間表示



「設定完了」



「ルーバNo.1 ▲」←選択したルーバNo表示へ戻る。

10 運転/停止スイッチを押す

風向設定モードを終了し、元の表示に戻ります。

## 換気運転のしかた（換気機能を取付けている場合）

〈ワイヤードリモコン〉

換気機器を「換気運動なし」に設定した場合、エアコンの運転/停止とは無関係に、換気機器のみの運転/停止ができます。  
換気機器を「換気運動」に設定した場合、エアコンの運転/停止と連動して、換気機器が運転します。



### 換気運動なし運転を行うとき

#### 1 換気スイッチを押す

「換気」が表示され、換気運転が始まります。

#### 停止 もう一度換気スイッチを押す

#### お知らせ

- 換気機器を接続していない場合は、換気スイッチを押しても操作はできません。（「操作無効です」を表示）

### 換気運動運転を行うとき

#### 1 運転/停止スイッチを押す

換気機器が接続されている場合は自動的に換気運転します。  
「換気」が表示されます。

#### 停止 もう一度運転/停止スイッチを押す

#### お知らせ

- 換気スイッチを押しても操作は無効です。（「操作無効です」を表示）

# 点検表示、フィルタサイン、エアコンNo.、運転準備中・室温表示について

## <ワイヤードリモコン>

### 点検表示灯(赤色)が点滅したときは

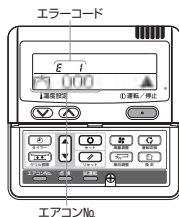

■ エアコンに異常が起きるとエアコンが停止します。同時に点検表示灯が赤色で点滅し、入タイマー表示部にエラーコードが、表示部に下記の表示が出ます。

「内 000」⇄「保護停止中」(2秒ずつ点灯)  
↑  
(エアコンNo)

### フィルター掃除表示が出たときは

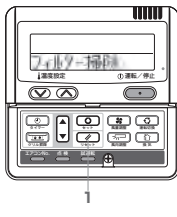

エアフィルタの清掃時期をお知らせするため室内機の延べ運転時間が設定時間に達すると「フィルター掃除」表示が出ます。

■ エアフィルタの掃除をしてください。フィルター掃除表示は表示部に表示され、エアコン運転中は5秒おきに1秒間表示します。停止中は常時点灯表示します。

掃除が終わったら

#### 1 リセットスイッチを押す

延べ運転時間がリセットされ、フィルター掃除表示が消えます。

### 室内機の複数台使用時の異常表示

■ 接続しているエアコン全てが異常の場合

初期にはエアコンNoの最も若いエアコンの表示をします。

他のエアコンの異常内容は、下記の手順により確認ができます。

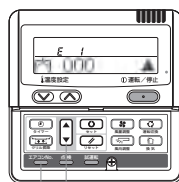

#### 1 エアコンNo.スイッチを押す

エアコンNo表示モードになります。

#### 2 ▲スイッチを押す

エアコンNoおよびエラーコードを若いNo順に表示します。

▼スイッチを押すと、逆に表示していきます。

#### 3 運転/停止スイッチを押す

最も若いエアコンの表示に戻ります。

■ 接続しているエアコンの一部のエアコンに、異常がある場合

異常のあるエアコンの運転のみが停止します。

リモコンには運転中のエアコンの表示が出ます。

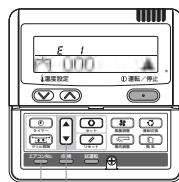

#### 1 エアコンNo.スイッチを押す

エアコンNo表示モードになります。

#### 2 ▲スイッチを押す

エアコンNoを若いNo順に表示していき、異常のあるエアコンのときにはエラーコードを表示します。

▼スイッチを押すと、逆に表示していきます。

#### 3 運転/停止スイッチを押す

元の表示に戻ります。

### エアコンNo.表示のしかた

エアコンNo.スイッチ操作により、接続されているエアコンNo.および異常履歴のあるエアコンのエラーコードを表示します。

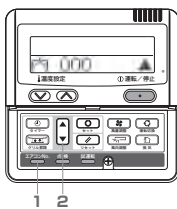

#### 1 エアコンNo.スイッチを押す

エアコンNo表示モードになり、接続されているエアコンNo.の最も若いエアコンNo.を表示します。その他の表示は全て消灯します。

#### 2 ▲スイッチを押す

エアコンNoを若いNo順に表示していき、過去に異常のあるエアコンのときにはエラーコードを表示します。

▼スイッチを押すと、逆に表示していきます。

#### 3 運転/停止スイッチを押す

元の表示に戻ります。

### お知らせ

• エアコンNo.の表示は、エアコンの運転中、停止中、異常停止中いずれの場合でもできます。

• 「エアコンNo.」「▲」「▼」「運転/停止」スイッチ以外の操作はできません。

### 運転準備中表示について

ブレーカ電源投入後の初回の運転、もしくは停電からの復電後の初回の運転において、リモコンに「運転準備中」表示が、最大で30分間表示される場合があります。

圧縮機保護の為に、冷凍機油保護制御が作動しており、故障ではありません。申し訳ありませんが、運転準備中の表示が消えるまで、しばらくお待ちください。

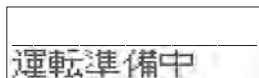

### お知らせ

• 異常表示中に運転/停止スイッチを1回押すと、異常表示が消灯し停止状態の表示になります。

再度運転/停止スイッチを押すと、異常表示が出ます。

### 室温表示について

室温表示設定を有効にした場合、リモコンの表示に室温を表示させることができます。その場合、風量表示が消えますが、風量調整スイッチは有効です。設定については、お買い上げの販売店にご相談ください。

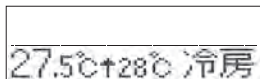

室温表示



## サービスをお申しつけになるときは次のことをお買い上げの販売店にご連絡ください

- エアコンのタイプ：
- エアコンの形式名：
- ご 購 入 日：
- 異 常 の 内 容：できるだけ詳しく。点検表示灯が点滅したときは故障記号を…E1 ～
- ご 住 所：
- ご 氏 名：
- 電 話 番 号：
- 訪問ご希望日時：

### ■お客様メモ

ご購入店名：

電話番号：

担当者：

ご購入日：                      年                      月                      日

### お客様ご相談窓口

アフターサービスはお買い上げ店にご依頼ください。なお、転居その他の理由でお買い上げ店にアフターサービスを依頼することができない場合は、下記のお客様相談センターにご相談ください。（電話番号は予告なく変更することがありますのでご了承ください。）

#### 三菱重工冷熱株式会社

サービスフロントセンター（修理受付、部品、技術相談） ☎ 0120-975-365



三菱重工サーマルシステムズ株式会社 〒100-8332 東京都千代田区丸の内三丁目2番3号  
三菱重工冷熱株式会社 〒108-0023 東京都港区芝浦 2-11-5