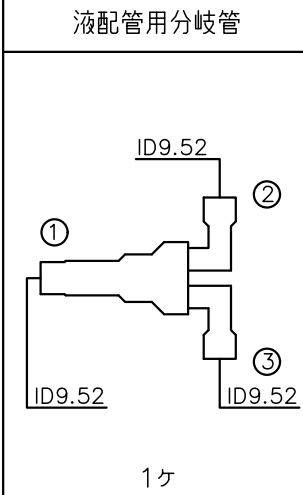
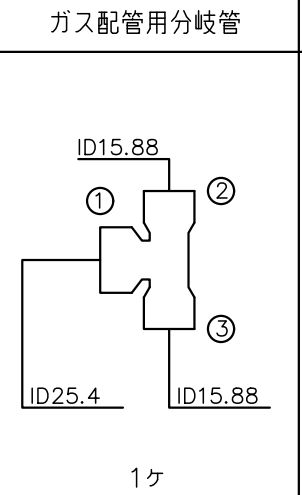
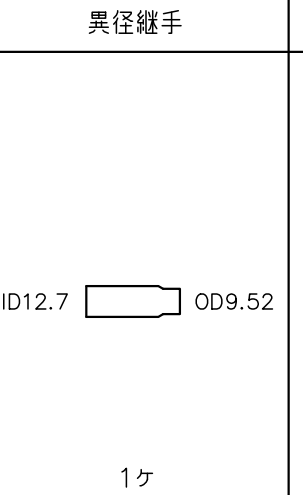
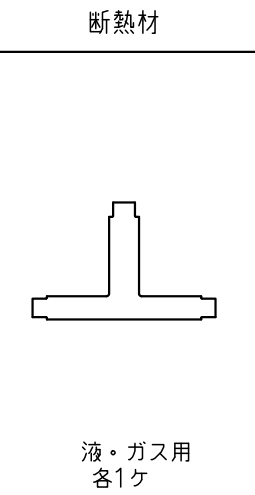

対応室内・室外ユニット組合せ

組合せ	分岐管セット	室外ユニット	室内ユニット容量
ツイン	DIS-WC1G	P224	P112+P112 P80+P140
		P280	P140+P140

セット内容

液配管用分岐管	ガス配管用分岐管	異径継手	断熱材
 <p>1ヶ</p>	 <p>1ヶ</p>	 <p>1ヶ</p>	 <p>液・ガス用 各1ヶ</p>

外形図

液配管用分岐管

- ① 室外側接続口 ID9.52
- ② } 室内側接続口 ID9.52
- ③ }

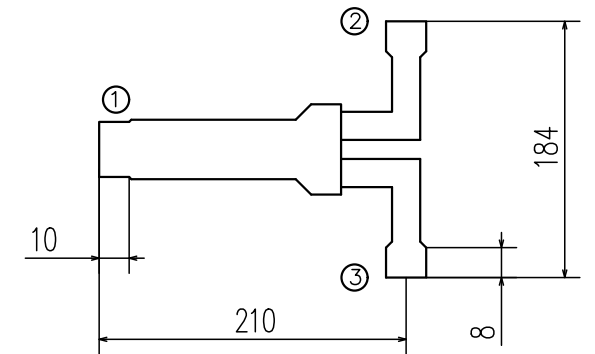

ガス配管用分岐管

- ① 室外側接続口 ID25.4
- ② } 室内側接続口 ID15.88
- ③ }

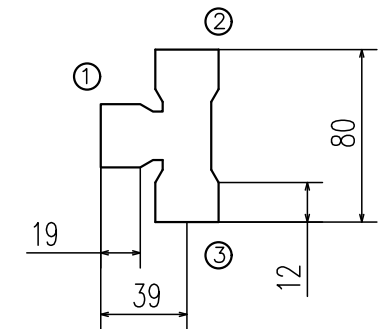

異径継手

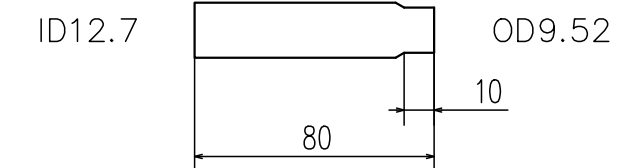

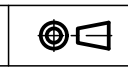
適用機種	FDCZP2245H, 2805H FDCZSP2245H, 2805H FDCVP2245H, 2805H FDCVSP2245H, 2805H		
形式	DIS-WC1G		
発行者	名称	ツイン・Wツイン用 分岐管セット仕様書	
松本	図番	訂符	葉別
230407	PCB004Z756	A	1/1