

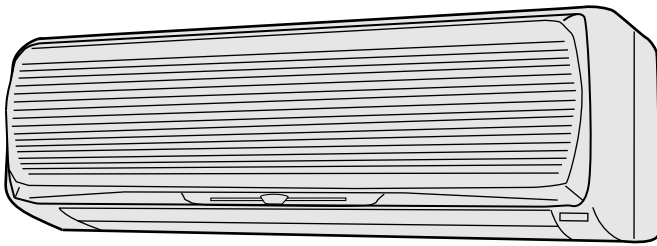

インバータ

ビーバーエアコン 冷暖房兼用形

取扱説明書



SRK40LC2 SRK50LC2

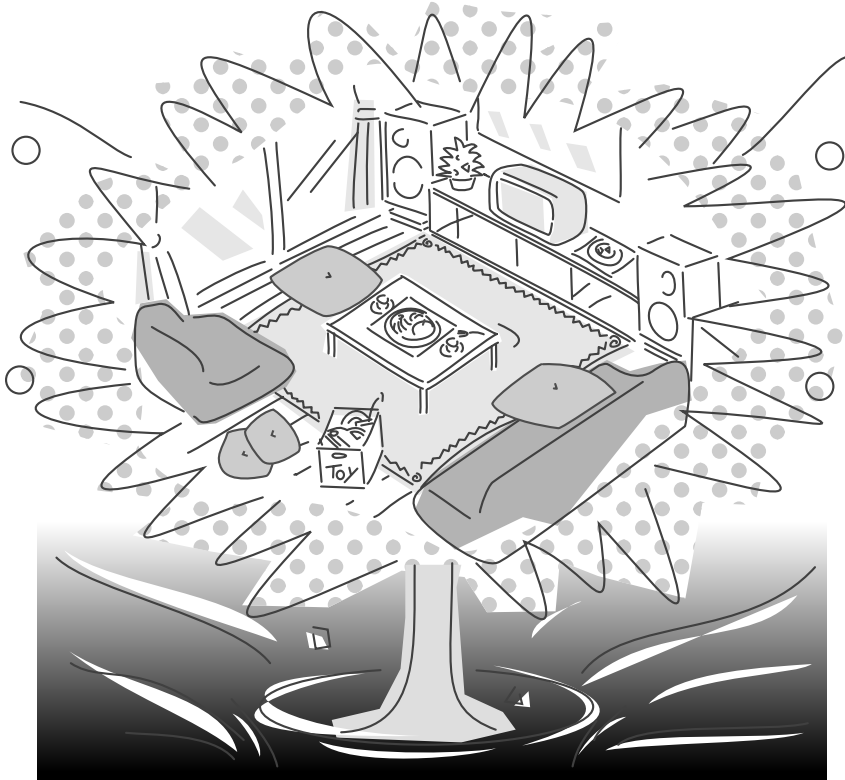

も く じ

運転ガイド 1
 安全上のご注意 2
 各部のなまえ 5
 リモコン各部のなまえ 7
 運転前の準備 9

運転の前に

おまかせ運転 11
 お好み運転(暖房・冷房・空清) ... 12
 風向調節(エアスクロール) ... 13

運転のしかた

爽やか除湿
 (さわやか・ランドリー・るすばん) ... 15
 換清メカ 17
 ワープ運転 18
 タイマー運転をじょうずに ... 19
 運転モニター 23
 加湿器連動運転について 24

便利な機能

快適にお使いいただくために ... 24
 暖房運転について 24
 お手入れのしかた 25
 換清メカ用ヘパフィルター
 (別売品) について ... 27
 設置について 27

上手な使いかた

サービスを依頼される前に ... 29
 このようなときはすぐ販売店に ... 31
 サービスと保証 31
 仕様 32
 お客様ご相談窓口のご案内 ... 33

困ったときは

このたびは三菱重工ビーバーエアコンをお買い上げいただきましてまことにありがとうございました。

ご使用前にこの取扱説明書を最後までよくお読みいただき正しくお使いください。

この取扱説明書は保証書とともに大切に保管してください。万一ご使用中にわからないことや、故障が生じたとき、きっとお役に立ちます。

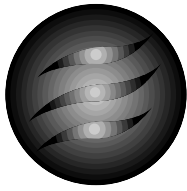

運転ガイド

そのときに合ったおこのみの運転を上手にお使いください。



おまかせ運転

運転の種類を自動選択！

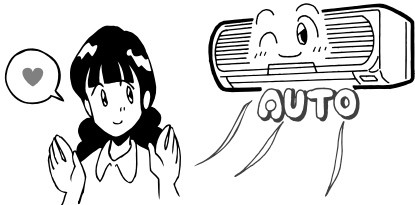

運転開始時の温度に応じて冷房、暖房、除湿のいずれかを自動的に選択して運転を行います。

(👉 11ページ)

ワープ運転

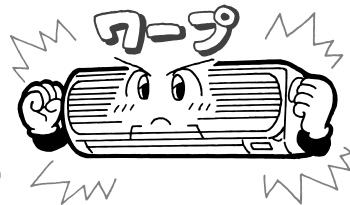

パワーをアップして強力な冷・暖房運転を行います。

(👉 18ページ)

もっと
かんたんに
エアコンが
使いたいん
だけど



暑い外から
帰ってきたら、
すぐ涼しくなると
嬉しいわ

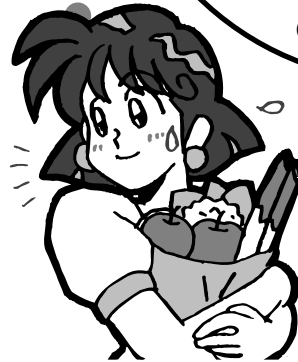

洗濯物が
早く乾かせない
かしら

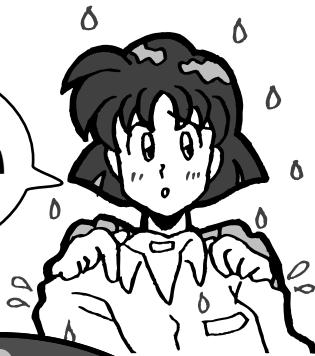

お部屋の
すみずみまで
暖かくなれない
かなあ...



ランドリー除湿運転

洗濯物の補助乾燥に！



雨の日など、洗濯物をお部屋の中で乾かすときの補助乾燥にご利用ください。

(👉 15,16ページ)

エアスクロール運転

快適ゾーンを拡大！

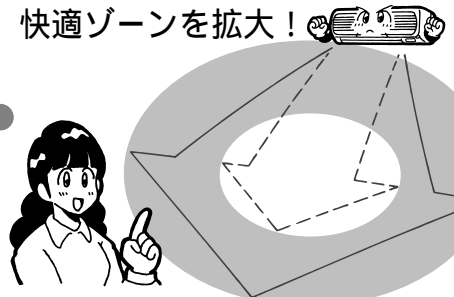

暖房時は温風を床面にとどめ快適ゾーンを拡大、冷房時は自然の風に近い感覚の風を作ります。

(👉 13,14ページ)

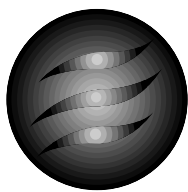

安全上のご注意

ご使用前に、この「安全上のご注意」をよくお読みのうえ正しくお使いください。

ここに示した注意事項は、いずれも安全に関する重要な内容を記載していますので、必ず守ってください。

	警告	誤った取り扱いをしたときに死亡や重傷などの重大な結果に結び付く可能性が大きいもの。
	注意	誤った取り扱いをしたときに状況によっては重大な結果に結び付く可能性があるもの。

本文中に使われる“図記号”の意味は次のとおりです。

	絶対に行わない。		電源プラグをコンセントから抜く。
	必ず指示に従い行う。		必ずアース線工事を行う。

お読みになった後は、お使いになる方がいつでも見られる所に必ず保管してください。

据え付け上の注意事項

警告

可燃性ガスの漏れるおそれのある場所への設置は行わない



万一ガスが漏れてユニットの周囲に溜まると、発火の原因になります。

設置場所によっては漏電ブレーカの取り付けが必要

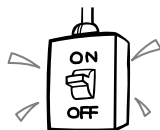

漏電ブレーカが取り付けられていないと感電の原因になります。

据え付けは、お買い上げの販売店または専門業者に依頼する



ご自分で据付工事をされ不備があると、水漏れや感電、火災の原因になります。

アース工事を行う

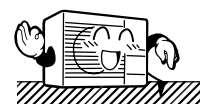

アース線は、ガス管、水道管、避雷針、電話のアース線に接続しないでください。アースが不完全な場合は、感電の原因になります。

注意

ドレンホースは、確実に排水するように配管する



不確実な場合は、屋内に浸水し、家財などを濡らす原因になることがあります。



使用上の注意事項

警告

長時間冷風を身体に直接あてたり、冷やし過ぎない



体調悪化や健康障害の原因になります。

電源プラグの抜き差しによるエアコンの運転や停止をしない

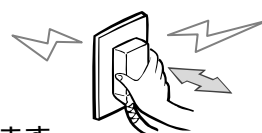

感電や火災の原因になります。

使用上の注意事項

⚠ 警 告

電源コードは、途中で接続したり延長コードの使用・他の電気器具とのタコ足配線をしない

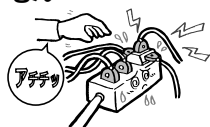

感電や発熱、火災の原因になります。

空気の吹出口や吸込口に指や棒などを入れない

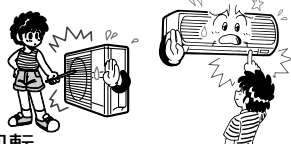

内部でファンが高速回転しておりますのでケガの原因になります。

電源プラグはホコリが付着してないか確認しがたつきのないように刃の根元まで確実に差し込む

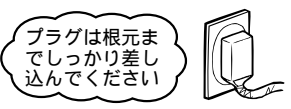

ホコリが付着したり、接続が不完全な場合は感電や火災の原因になります。

電源コードは加工したりステーブルや釘などで固定しない

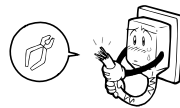

電源コードは、重いものを載せたり、加熱したり、引っ張ったりすると破損の原因になります。傷んだまま使用しますと感電や火災の原因になります。

電源コードを束ねたり、巻いたり、またビニールテープで継ぎ足したりしない

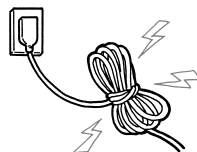

発熱、発火の原因になります。

リモコンは乳幼児の手の届かない場所に保管する



電池を飲み込むなど事故の原因になります。

⚠ 注 意

食品・動植物・精密機器・美術品の保存など特殊用途には使用しない



このエアコンは居室用です。他の特殊用途に使用しますと食品の品質低下などの原因になることがあります。

エアコンの風が直接あたる所に燃焼器具を置かない

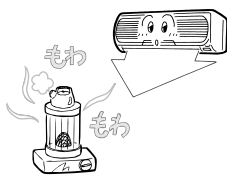

燃焼器具の不完全燃焼の原因になることがあります。

長期使用で傷んだままの据付台などで使用しない

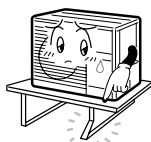

ユニットの落下につながりケガなどの原因になることがあります。

動植物に直接風があたる場所には設置しない



動植物に悪影響をおよぼす原因になることがあります。

濡れた手でスイッチを操作しない



感電の原因になることがあります。

電源プラグを抜くときは、電源コードを引っ張って抜かない

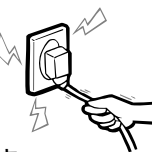

心線の一部が断線して発熱や発火の原因になることがあります。

エアコンを水洗いしたり、花瓶などの水の入った容器をのせたりしない



感電や発火の原因になることがあります。



室外ユニットの上に乗ったり、物を載せたりしない



落下や転倒などによりケガの原因になることがあります。

注意

エアコンにぶら下がらない



エアコンの落下につながりケガの原因になることがあります。



殺虫剤やペイントなどの可燃性スプレーを吹出口近くに置いたりエアコンに直接吹き付けない



発火の原因になることがあります。

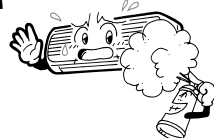

電源プラグを掃除する



乾いた布でふきとってください。ホコリや湿気がたまると発熱、発火の原因になることがあります。

掃除をするときは必ずスイッチを「停止」にし、電源プラグも抜く



内部でファンが高速回転しておりますのでケガの原因になることがあります。

長期間ご使用にならない場合は、安全のため電源プラグをコンセントから抜く



ホコリが溜まって発熱・発火の原因になることがあります。

空気熱交換器のアルミフィンには触れない



触れると、ケガの原因になることがあります。

ブレーカ、ヒューズの容量を守るまた、ヒューズの代わりに針金などを使わない



発熱、発火の原因になることがあります。



燃焼器具と一緒に運転するときは、こまめに換気する



換気が不十分な場合は、酸素不足の原因になることがあります。

吸込グリルの取り外しは踏み台などに確実に乗って行う



転倒などによりケガの原因になることがあります。

雷が鳴り、落雷のおそれがあるときは運転を止めて電源プラグを抜く



故障の原因になることがあります

移設・修理時の注意事項

警告

修理は、お買い上げの販売店またはメーカー指定のお客様ご相談窓口へ。お客様ご自身で分解整備はしない



修理に不備があると感電や火災などの原因になります。

エアコンを移動再設置する場合は、お買い上げの販売店またはメーカー指定のお客様ご相談窓口へ



据え付けに不備があると感電や火災などの原因になります。

エアコンが冷えない、暖まらない場合は、冷媒の洩れが原因のひとつとして考えられますので、お買い上げの販売店に相談する。また冷媒の追加を伴う修理の場合は、修理の内容をサービスマンに確認する



エアコンに使用されている冷媒は安全です。冷媒は通常洩れることはありませんが、万一、冷媒が室内に洩れ、ファンヒーター、ストーブ、コンロ等の火気に触れると有害な生成物が発生する原因になります。

異常時(こげ臭いなど)は、運転を停止して電源プラグを抜き、お買い上げの販売店またはメーカー指定のお客様ご相談窓口へ



異常のまま運転を続けると故障や感電、火災などの原因になります。

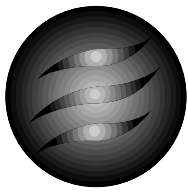

各部のなまえ

室内ユニット

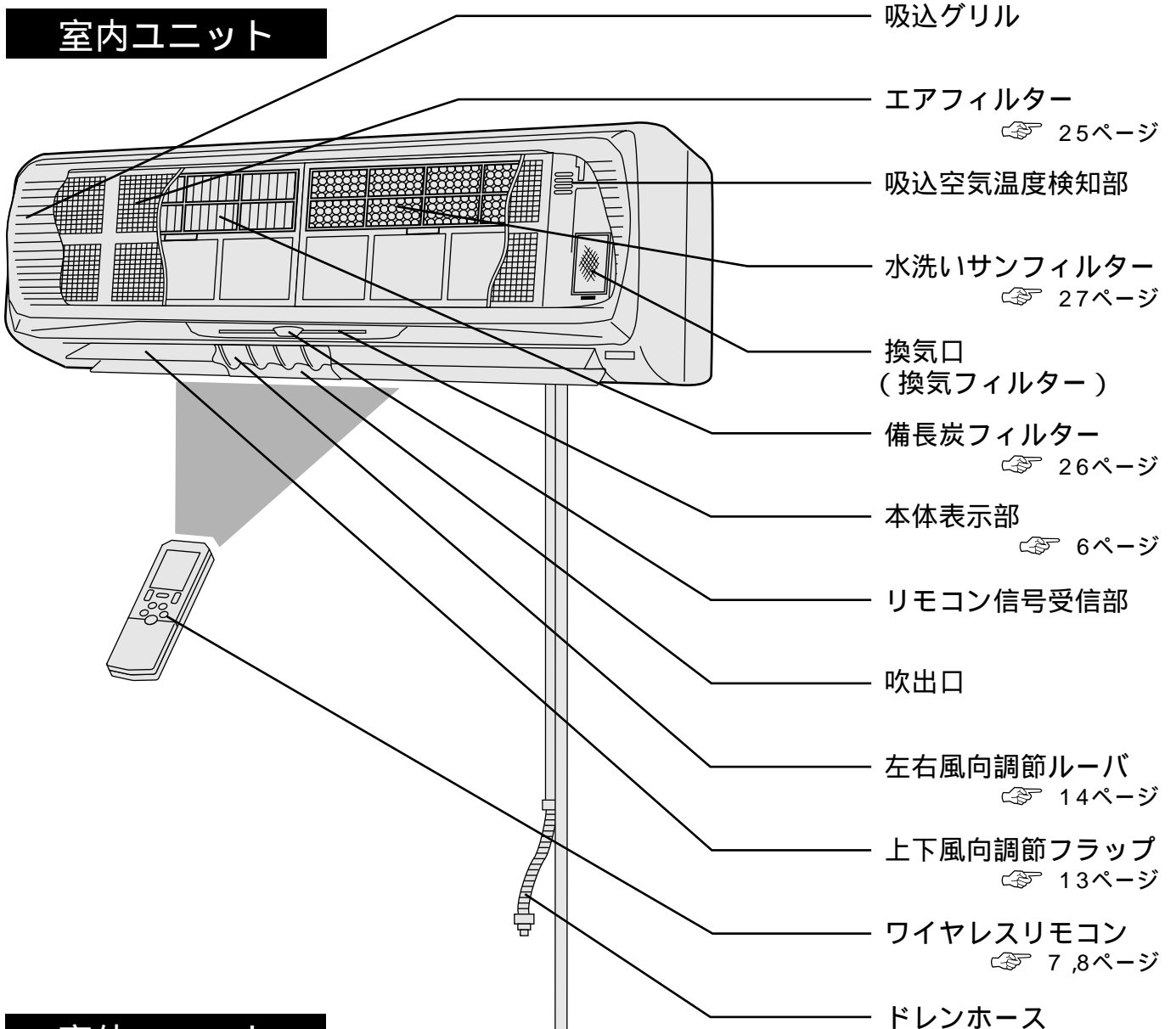

室外ユニット

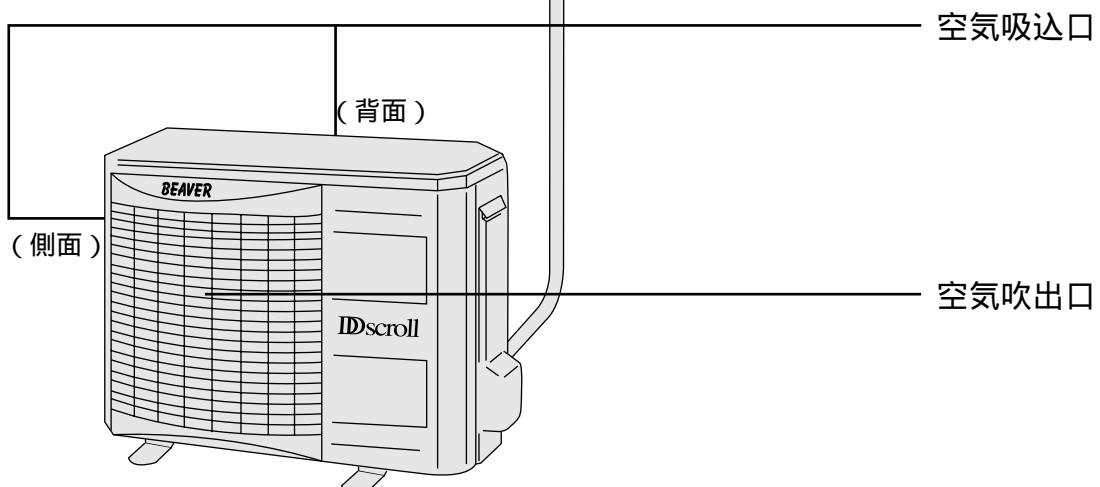

本体表示部

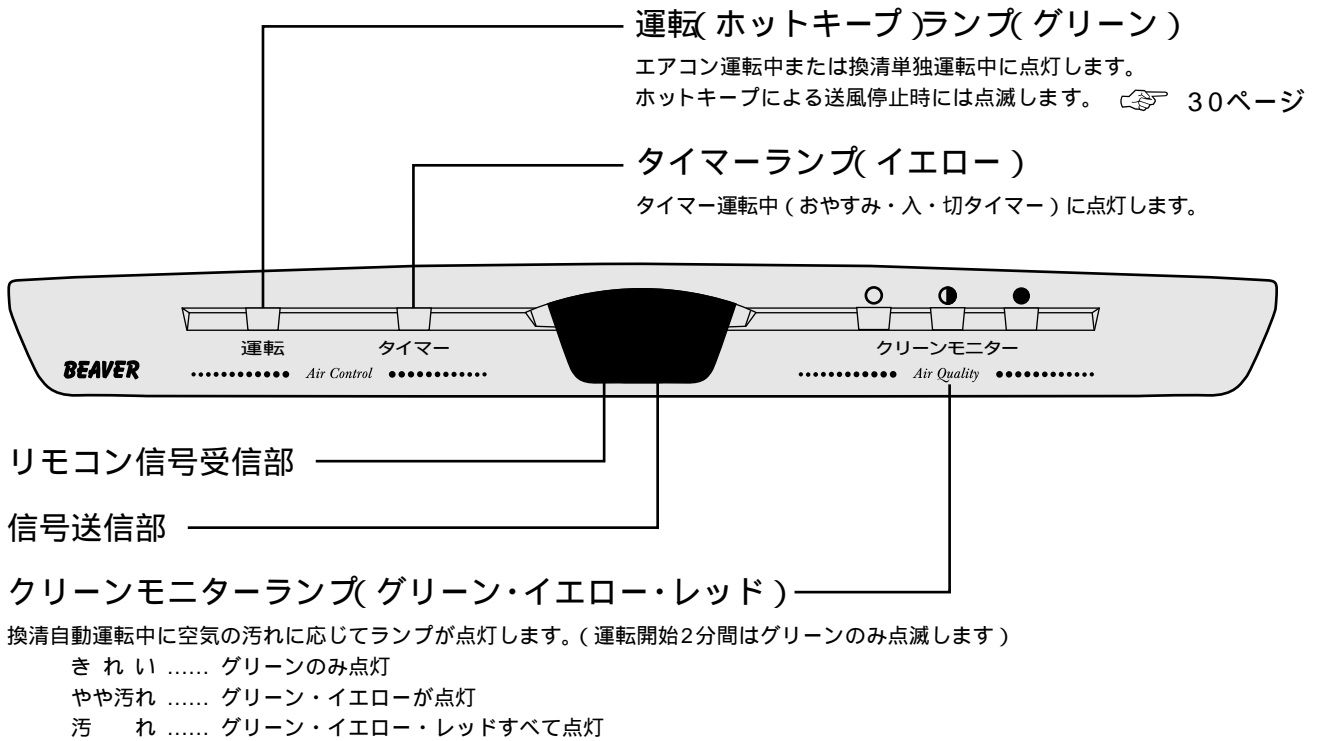

吸込グリルの開け方

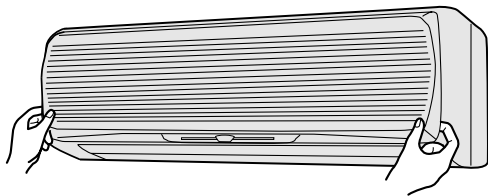

左右側面の凹部に手をかけ手前に引き上げますと約60°開いた状態で静止します。

吸込グリルの閉め方

左右そろえて軽く押し、更に中央部を軽く押ししてください。

吸込グリルの外し方

内部清掃などのために吸込グリルを外す場合は吸込グリルを約65°開いた状態のまま手前に引くと吸込グリルが外れます。

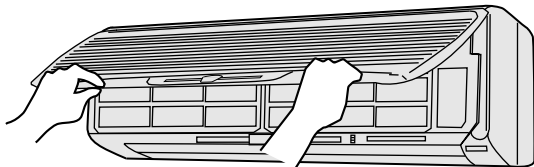

吸込グリルの取付け方

吸込グリル下部または上部を本体側にはめ込んだあと軽く前へ押ししてください。

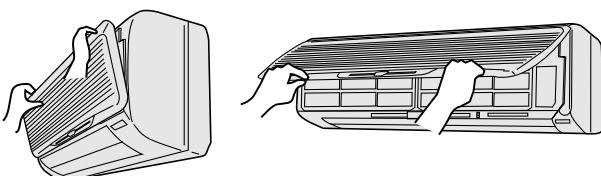

本体「運転」ボタン

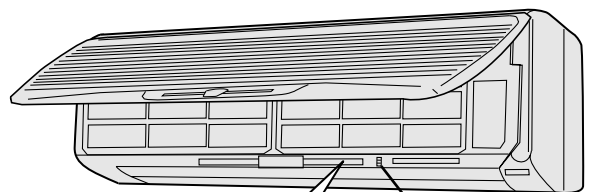

汚れ検知部

本体「運転」ボタン

リモコンが使えないときに、このボタンを押すと応急的に運転/停止できます。 ➡ 10ページ

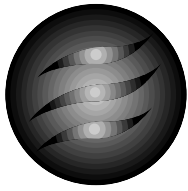

リモコン各部のなまえ

操作部

(本図はカバーを下げた状態を示します。)

湿度設定ボタン

お部屋の湿度を設定するボタンです。

➡ 11,12ページ

除湿切換ボタン

ボタンを押すたびに

➡ さわやか → ランドリー
→ るすばん ←

の順に切り換わります。

➡ 15ページ

おやすみボタン

おやすみ運転の設定をするボタンです。

➡ 19ページ

運転/停止ボタン

ボタンを押すと運転を開始し、もう一度押すと停止します。

ワープボタン

ワープ運転をするボタンです。

立体気流ボタン

立体気流(上下エアスクロール+左右エアスクロール)にするボタンです。

➡ 14ページ

左右風向ボタン

左右方向5段階および左右スイングの設定をするボタンです。

➡ 14ページ

切タイマーボタン

切タイマー運転の時刻設定をするボタンです。

➡ 21ページ

取消ボタン

入タイマー, 切タイマーの設定を取消するボタンです。

リセットスイッチ

リモコン表示に異常がある場合にマイコンをリセットするスイッチです。

時計スイッチ

時刻を合わせるときのスイッチです。

➡ 9ページ

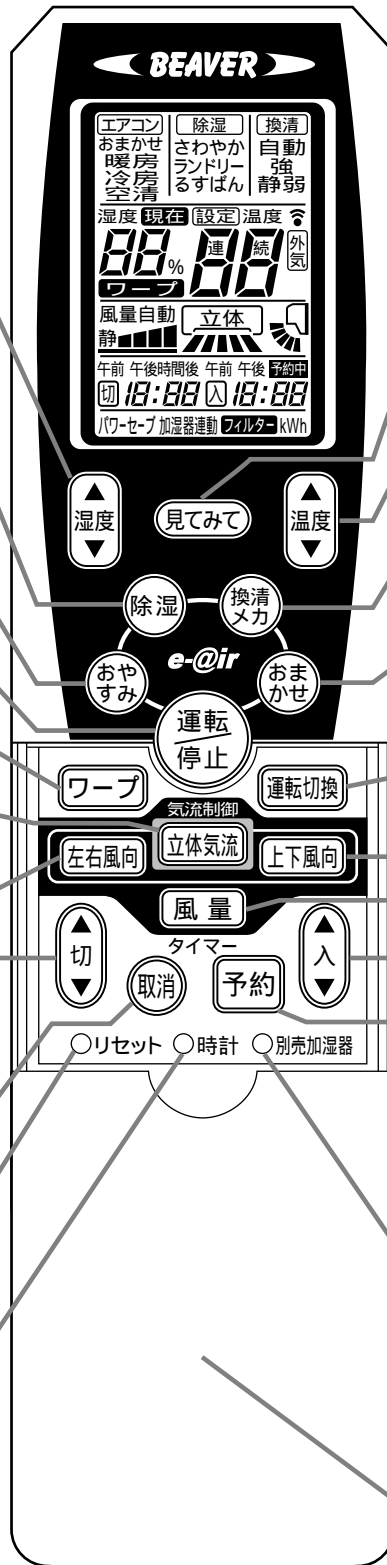

見てみてボタン

ボタンを押すと, エアコン本体より「現在室内温度」「現在室内湿度」「現在室外温度」「運転モード」「電力量」を受信し表示します。

➡ 23ページ

温度設定ボタン

お部屋の温度を設定するボタンです。

➡ 11,12,15ページ

換清メカボタン

ボタンを押すたびに

➡ 換清自動 → 換清強
← 換清静弱

の順に切り換わります。

➡ 17ページ

おまかせボタン

ボタンを押すと, 「設定温度 25」「設定湿度 50%」「風量自動」「換清自動」で運転をします。(任意設定可能)

運転切換ボタン

ボタンを押すたびに

➡ 暖房 → 冷房
← 空清

の順に切り換わります。

上下風向ボタン

上下方向5段階および上下エアスクロールの設定をするボタンです。

➡ 13ページ

風量ボタン

風量を設定するボタンです。

入タイマーボタン

入タイマー運転の時刻設定をするボタンです。

➡ 20ページ

予約ボタン

入タイマー, 切タイマーの設定を予約するボタンです。

加湿器ボタン

別売の加湿器との連動運転を設定するボタンです。

➡ 24ページ

カバー

上下にスライドします。

リモコン表示部

下図は説明のため全部表示してありますが、実際は該当部分のみ表示します。

運転切換表示

設定した運転を表示します。

湿度表示

設定湿度、現在湿度を表示します。
 [冷房・加湿器連動の暖房・おまかせ運転・さわやか除湿時「見てみて」ボタンを押すと現在湿度を表示します]

ワープ運転表示

ワープ運転中に表示します。

風量表示

設定した風量を表示します。

おやすみ運転・

切タイマー表示

パワーセーブ

(電流制限)表示

他の電気製品と同時に使用しブレーカが切れて困るとき、または電流制限にしたいときは、次の要領で操作してください。

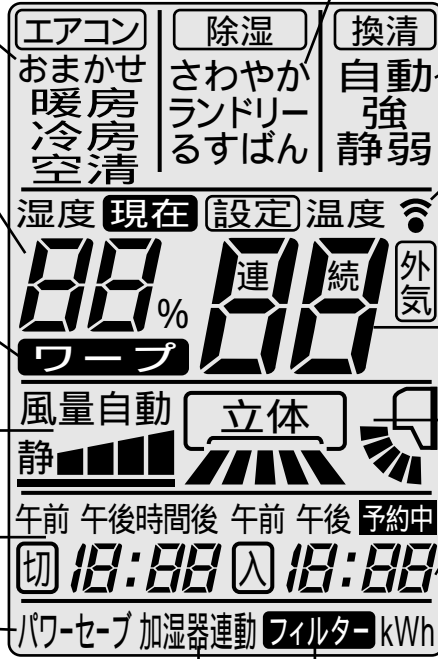

除湿運転表示

換清表示

換清運転中に表示します。

送信表示

温度表示

設定温度 現在温度 現在屋外温度を表示します。

[冷房・暖房・さわやか除湿・おまかせ運転時「見てみて」ボタンを押すと現在温度を表示します]

気流表示

現在時刻・

入タイマー表示

および電力量表示
 「見てみて」ボタンを押した後、電力量をkWh表示します。

フィルターサイン

[おそうじモニター]
 エアコンの延べ運転時間が120時間になると表示します。フィルターサインが表示したら 25ページ

加湿器連動表示

別売の加湿器との連動運転設定時に表示します。

「▲」と「入」ボタンを同時に連続3秒以上押してください。(リモコンに「パワーセーブ」が表示されます)

- 停止中の場合
 運転/停止ボタンを押してください。「ピッ」と受信音が出てパワーセーブ運転を開始します。
- 運転中の場合
 「見てみて」ボタンを押してください。「ピッ」と受信音が出てパワーセーブ運転に切り換わります。

解除

- 「▲」と「入」を同時に連続3秒以上押してください。(リモコンの「パワーセーブ」表示が消えます)
- 「見てみて」ボタンを押してください。
- 「ピッ」と受信音が出て通常運転に切り換わります。

停止中の表示

停止しているときは設定してある運転切換と現在時刻を表示します。また「見てみて」ボタンを押したときは「おまかせ」を表示します。(入タイマー設定中は除く)
 換清運転のみ運転中は換清運転表示(換清自動・強・静弱)を表示します。

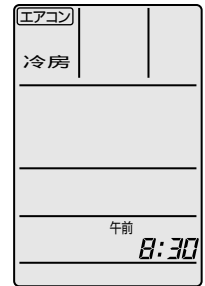

送受信のしかた

エアコン

リモコンの各ボタン(「入」「切」「リセット」「時計」を除く)をエアコン本体の受信部に向けて押すと信号が送られます。エアコン本体が受信すると「ピッ」という受信音が出ます。

リモコン

リモコンの「見てみて」ボタンを押すとエアコン本体からデータを受信します。

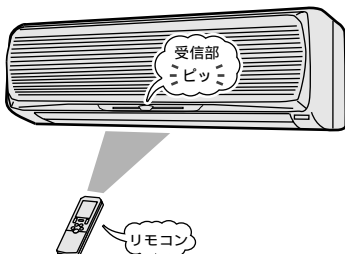

リモコンホルダのご利用について

リモコンホルダを利用すると壁や柱にリモコンを取り付けたままご使用になれます。この場合は、あらかじめエアコン本体が正常に受信することを確認したうえで取り付けてください。リモコンの取り付けはリモコンの下部をリモコンホルダにのせてから前に押します。取り外しは手前に引いてください。

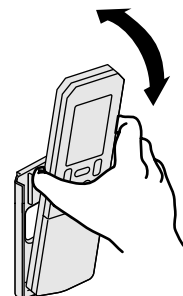

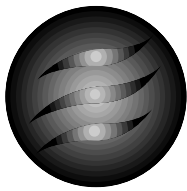

運転前の準備

室内ユニットの準備

- 1 吸込グリルを開け 左右2枚のエアフィルターを取り外します
- 2 フィルターホルダーに備長炭フィルターをセットし、左側のホルダーに装着します
- 3 フィルターホルダーに水洗いサンフィルターをセットし、右側のホルダーに装着します
- 4 リッドに換気フィルターを取り付けます
- 5 エアフィルターを取り付け、吸込グリルを閉じます
- 6 電源プラグをコンセントに差し込みます

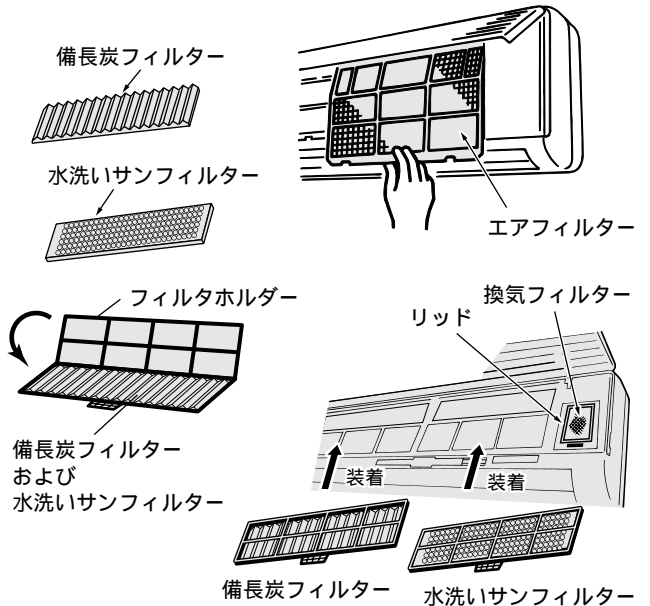

フィルター取り付け・取り外し時の注意事項

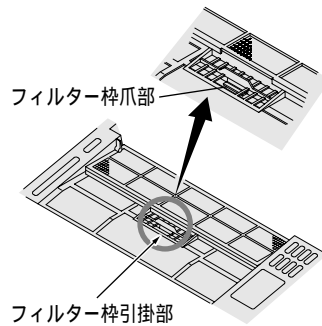

フィルター取り付け時、左図のごとくフィルター掬引掛部にフィルター掬爪部を引っ掛けてください。(一度、上方に上げた後、下げながら爪を引っ掛ける。取り外し時は、上方にフィルター掬をずらし爪部を外した後、取り外してください)

お知らせ

備長炭フィルター、水洗いサンフィルターの点検と交換については、26、27ページをご覧ください。

リモコンの準備

電池の入れかた

- 1 カバーをスライドさせて外してください



- 2 乾電池を入れます (単四 2本)

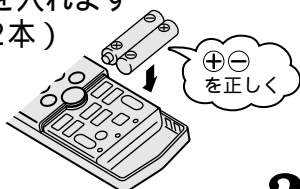

- 3 カバーを取り付けます

- 4 現在時刻を合わせます

現在時刻の合わせかた

電池を入れると現在時刻は自動的に午後1:00にセットされます。タイマーは、現在時刻を基準にセットされます。時刻を正しく合わせてください。

〔例：午前10時30分に合わせる〕

- 1 時計スイッチを押す
ボールペンの先などで押してください。午前または午後(時刻)表示が点滅し、現在時刻のセットができます。
- 2 入または切ボタンを押す
〔午前10:30に合わせます〕
- 3 予約ボタンまたは時計スイッチを押す
15秒以内に必ず押してね!

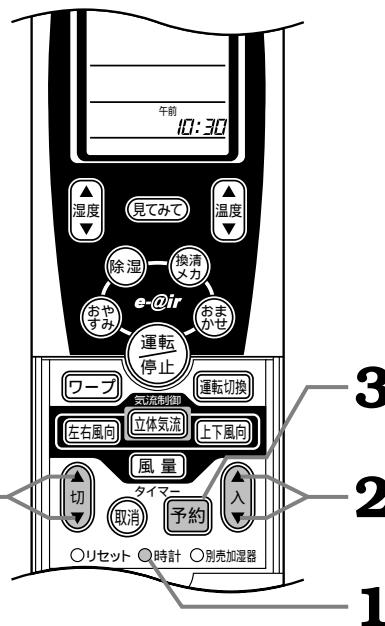

時刻表示の点滅が点灯に変わり、セットが完了します。

表示に異常があった場合

カバーを下げリセット部をボールペンなどで押し
てください。

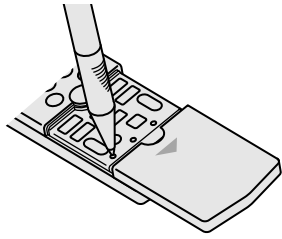

お願い

電池交換は2個同時に新しいアルカリ乾電池（単四）をお使いください。（マンガン電池では寿命が短くなります）
古い電池と新しい電池および異種（マンガン・アルカリ）の電池を混ぜて使わないでください。
長期間ご使用にならないときは電池を取り出しておいてください。
電池の寿命は6ヵ月～1年です。
（ご使用状況により異なります）

電池について

電池には「使用推奨期限」が明示されておりますがエアコンの製造年月により使用期間が短くなる場合があります。
なお、この期間がすぎた電池でも使用できることがあります。

リモコンで運転操作ができないとき

電池切れではありませんか？

次のようなときは電池切れです。新しい電池と交換して
もう一度操作をやり直してください。

送信してもエアコン本体から“ピッ”音がしないとき。
表示部がうすくなったり、表示が出ないとき。

それでもだめな場合は応急運転を

本体の運転/停止ボタンで応急運転をしてください。
前回と同じ内容で運転します。また一度電源プラグ
を抜くと自動運転で運転します。

運転/停止ボタンを一度押すと運転を開始し、再度
押すと停止します。

（運転/停止ボタンを押しつづけないでください）

この方法は応急運転ですので点検・修理は、お買い
上げの販売店にご連絡ください。

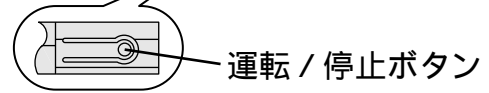
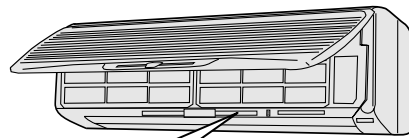

運転/停止ボタン

リモコンの取り扱い上の注意

ストーブや電気カーペットなど
温度の高くなるところに置か
ないでください

リモコンとエアコン本体の間を
遮らないでください

リモコンに水などの液体がかか
らないようにしてください

長期間ご使用にならないときは電池を取り出してリモコンホルダに取り
付けておいてください

直射日光のあたるところに置か
ないでください

リモコンは落としたりしないで
ていねいに扱ってください

リモコンの上に重い物を載せたり
リモコンを踏んだりしないで
ください

運転範囲

次の運転範囲でお使いください。この範囲外で運転しますと、保護装置が働き運転できないことがあります。

	冷房運転	除湿運転	暖房運転
外気の温度	約21 ~ 43	除湿運転の種類により運転 範囲が異なります。詳細は 16ページをご覧ください。	約21 以下
部屋の温度	約21 ~ 32		—————
△注意	<ul style="list-style-type: none"> ●部屋の湿度：約80%以下 約80%を超えた状態で長時間運転すると室内ユニットの表面に露が付いて水滴が落ちることがあります。 ●外気温1 以下において冷房・除湿運転を行うと室内ユニットより水洩れが発生する恐れがあります。 		—————

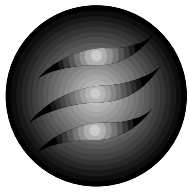

おまかせ運転

運転内容を自動選択，簡単操作のおまかせ運転です。

めんどろな操作は
エアコンに
まかせたいん
だけど...

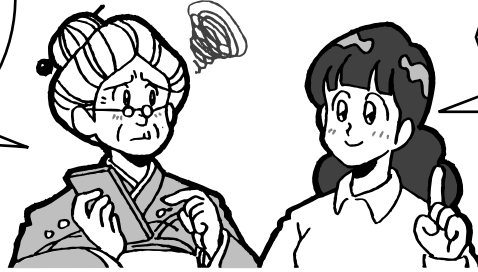

おまかせにすれば，
エアコンが選択
してくれるから
カンタンですよ。

1 おまかせボタンを押す

停止するとき
運転 / 停止ボタンを押す

温度を変えたいときは

温度設定ボタンを押す

または を押して温度を設定します。
18 ~ 30 の範囲で設定が可能です。

湿度を変えたいときは

湿度設定ボタンを押す

または を押して湿度を設定します。
(エアコンの選択した運転モードが暖房時は湿度
設定できますが湿度コントロールは行いません)

風量を変えたいときは

風量切換ボタンを押す

お好みに応じてエアコンの風量と能力を切り換
えることができます。

お好みのパワー (風量自動, 静 [静], [弱]
[中], [強], [最大]) にします。

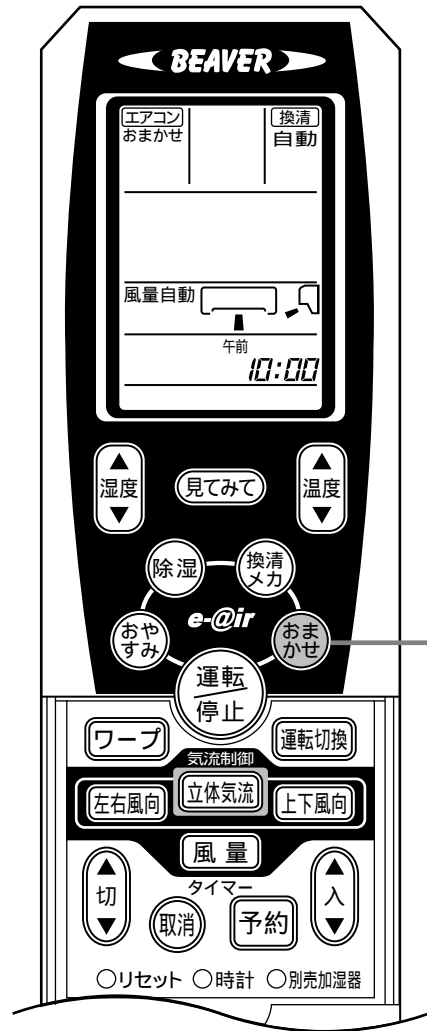

1

おまかせ運転について

快適さを決める6つの要素 (温度, 湿度, 気流, 輻射, 着衣量, 活動量) に基づきお部屋の状況に合わせて運転内容 (冷房・暖房・さわやか除湿) の切り換えや温度, 湿度のコントロールを自動的に行うPMVオートにより暖めすぎ, 冷やしすぎを抑えることで経済的な運転を行います。

おまかせ運転の内容が合わない場合はお好み運転 (冷房, 暖房), 除湿運転に切り換えて運転してください。 12, 15ページ

お知らせ

運転中に風の吹き出しが止まる場合があります。

30ページ
付属の備長炭フィルター, 水洗いサンフィルターを装着しますとおまかせ運転をしながら空気清浄を行います。

湿度よりも温度優先でコントロールするため, お部屋の状況, 外気温度, 在室人数などにより設定湿度にならない場合があります。

温度, 湿度ボタンを連続して押した場合, 押したときと離れたときに受信音 (ピッ) が二度します。

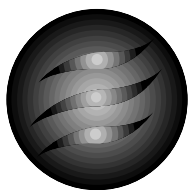

お好み運転(暖房・冷房・空清)

お好みの運転内容を選べます。

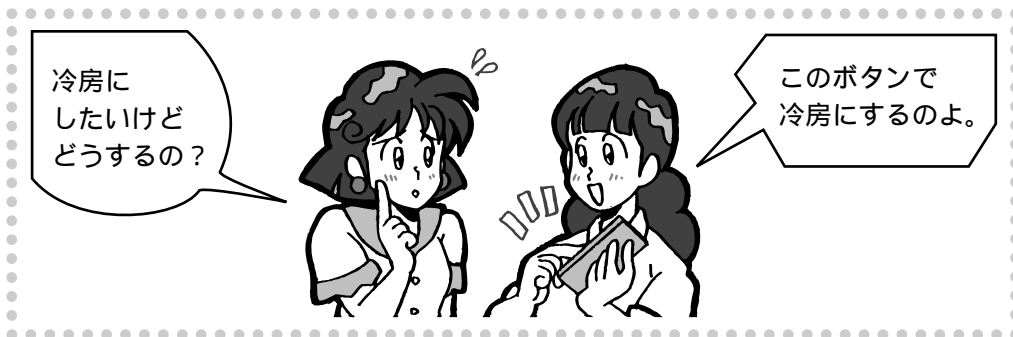

1 運転 / 停止ボタンを押す

2 運転切換ボタンを押す
お好みの運転(暖房 冷房 空清)にします。

停止するとき
運転 / 停止ボタンを押す
温度を変えたいときは

温度設定ボタンを押す

または を押して温度を設定します。
めやす

冷房	26 ~ 28
暖房	22 ~ 24
空清	—

温度設定で、冷房時は18より下、暖房時は30より上に設定すると連続運転になります。「連続」にすると連続運転になり温度調節をしません。

湿度を変えたいときは

湿度設定ボタンを押す

または を押して湿度を設定します。
(加湿器連動の暖房、冷房時)

風量を変えたいときは

風量切換ボタンを押す

お好みに応じてエアコンの風量と能力を切り換えることができます。
お好みのパワー(風量自動, [静], [弱], [中], [強], [最大])にします。

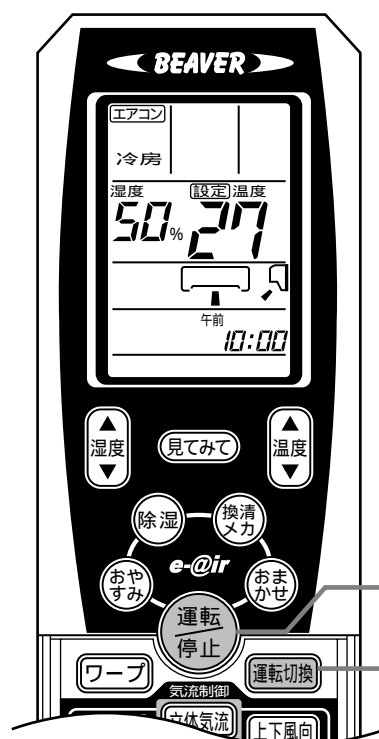

風量切換(パワーセレクト)
(冷房、暖房運転時)

風量切換	運 転
自動	高能力で強力な運転(風量自動)
■■■■, ■■■■	高能力で強力な運転(風量固定)
■■■■	標準運転
■■■■, ■■■■	能力をおさえた運転

運転のしかた

お好み運転
おまかせ運転

お知らせ

風量が高い方から低い方へ切り換えた場合、設定の風量になるまで約30秒かかります。☞ 30ページ
運転中に風の吹き出しが止まる場合があります。

☞ 30ページ
エアコンが停止中でも運転内容の変更はできます。
空清運転は送風運転により空気清浄を行う運転です。
冷・暖房運転はしません。
付属の備長炭フィルター、水洗いサンフィルターを

取り付けますと設定した運転をしながら空気清浄を行います。

室温は設定温度と少し差が出る場合があります。
湿度よりも温度優先でコントロールするため、お部屋の状況、外気温度、在室人数などにより設定湿度にならない場合があります。
温度、湿度ボタンを連続して押した場合、押したときと離れたときに受信音(ピッ)が二度します。

注意 外気温1 以下において冷房運転を行うと室内ユニットより水洩れが発生する恐れがあります。

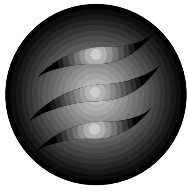

風向調節(エアスクロール)

風向調節を上手に



上下風向調節

上下方向の設定はリモコンの上下風向ボタンで行うことができます。

「上下風向」ボタンを押すたびに

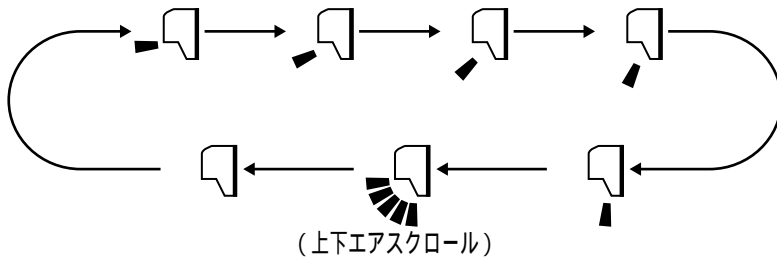

の順に切り換わります。お好みの設定を選んでください。
スイング停止を設定した場合、停止した位置をマイコンが記憶しているため、次回運転時には同じ位置に自動的にセットされます。(メモリーフラップ機能)

お勧めするスイング停止角度

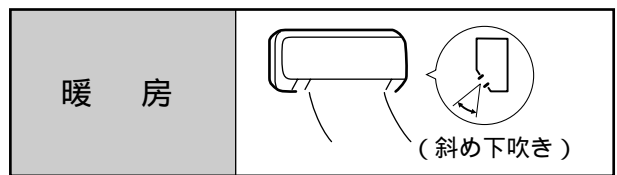
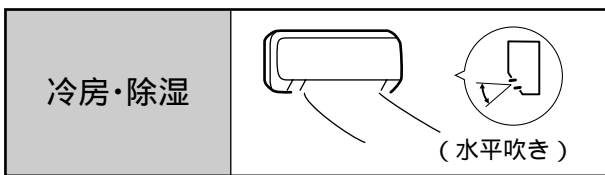

⚠警告 風が長時間直接お肌にあたらないようにしてください。

上下エアスクロール () (上下エアスクロールの表示は上下に5段階の表示が順次往復します。)

風量と上下風向調節フラップのスイング速度をコントロールし暖房時は温風を床面にとどめる風を、冷房時は自然に近い風をつくります。

冷房・除湿運転時

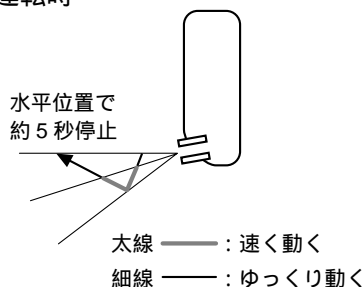

暖房運転時

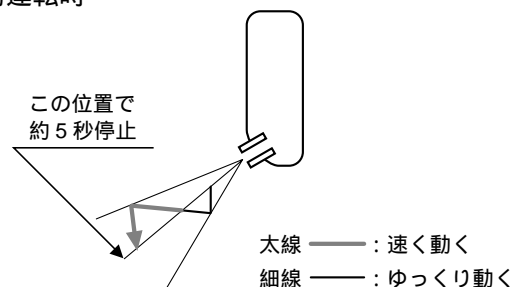

左右風向調節

左右方向の設定はリモコンの左右風向ボタンで行うことができます。

「左右風向」ボタンを押すたびに

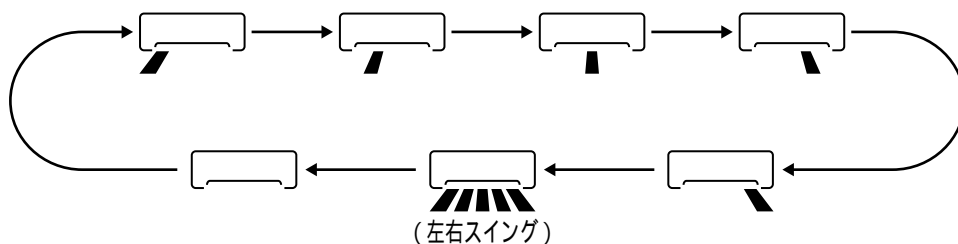

の順に切り換わります。お好みの設定を選んでください。
スイング停止を設定した場合、停止した位置をマイコンが記憶しているため、次回運転時には同じ位置に自動的にセットされます。(メモリールーバ機能)

左右スイング () [左右スイングの表示は左右に5段階の表示が順次往復します。]

右図のように左右に連続でスイングします。

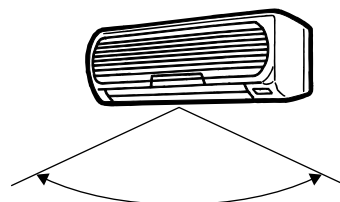

立体気流 (上下エアスクロール+左右エアスクロール)

立体気流はリモコンの立体気流ボタンで行うことができます。( が表示されます)
上下エアスクロールと左右エアスクロールを同時に動作させます。

上下エアスクロール (前ページをご覧ください)

左右エアスクロール

風量と左右風向調節ルーバのスイング速度をコントロールし左右に連続してスイングします。

太線 —— : 速く動く
細線 —— : ゆっくり動く

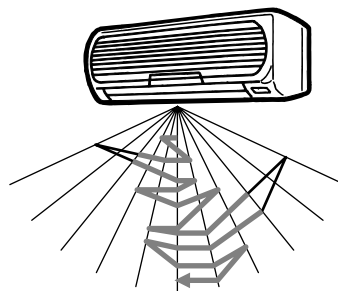

解除は再度「立体気流」ボタンを押して「立体」表示を無表示にするか、「上下風向」ボタンまたは「左右風向」ボタンを押して、上下・左右を個別に設定することで可能です。

お知らせ

暖房運転の立ち上がり時には、フラップが水平となり温風が出はじめてから斜め下吹きとなります。

お願い

冷房・除湿運転時は長時間の真下吹き運転はおやめください。吹出グリルなどに露が付いて滴下することがあります。角度が変わったり、全閉にならない場合がありますので、フラップ、ルーバは手で動かさないでください。

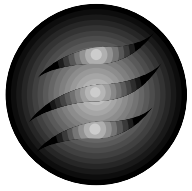

爽やか除湿(さわやか・ランドリー・るすばん)

3種類の除湿運転が選べます。

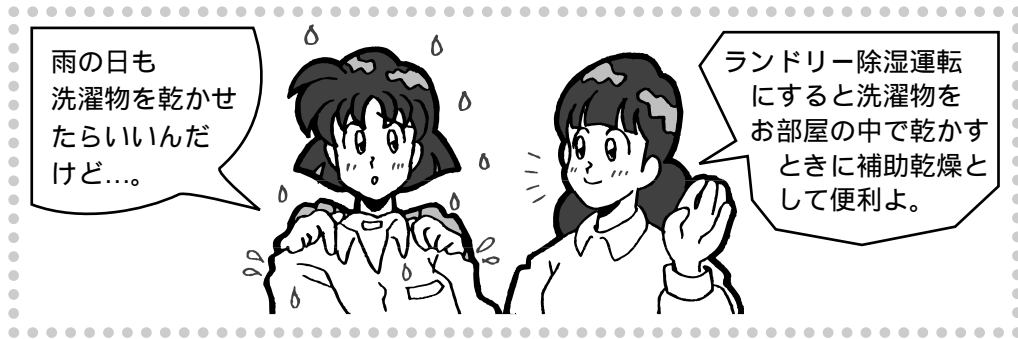

1 除湿ボタンを押す

ボタンを押すたびに

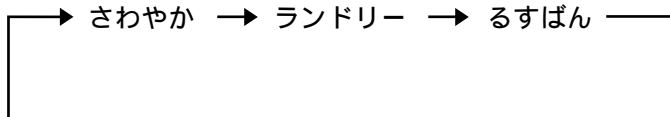

の順に切り換わります。お好みの除湿運転を選んでください。 16ページ

温度を変えたいときは (さわやか除湿時)

温度設定ボタンを押す

または を押して温度を設定します。
めやす 21 ~ 24

湿度を変えたいときは (さわやか除湿時)

湿度設定ボタンを押す

または を押して湿度を設定します。

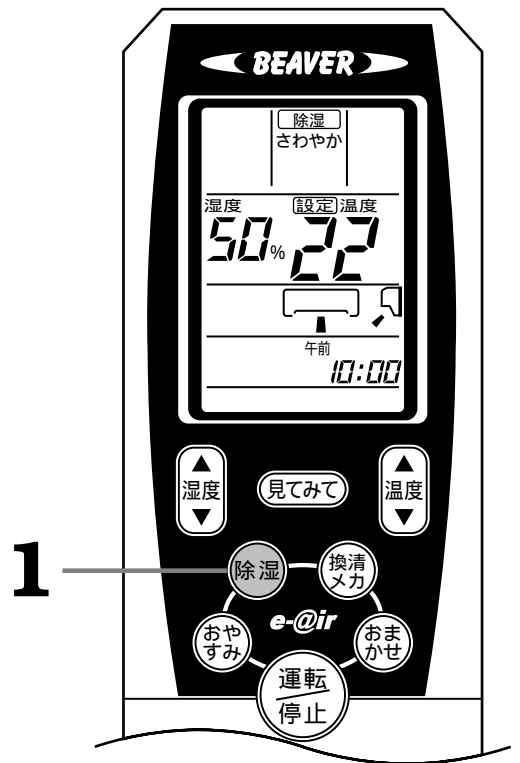

さわやか除湿運転

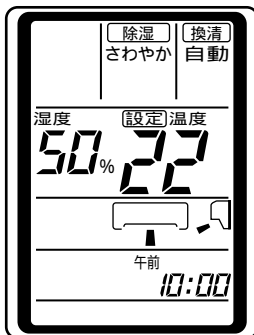

ランドリー除湿運転

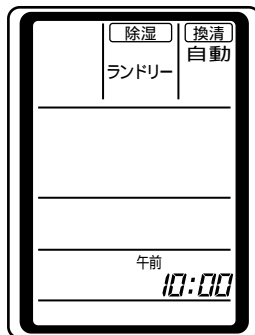

るすばん除湿運転

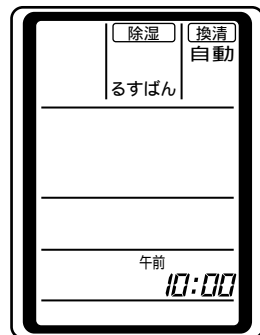

取消 (解除)

運転切換ボタンを押す

除湿運転が解除されます。

お知らせ

各種除湿運転開始時約20秒間は、室内ファンが低速でまわります。

各種除湿運転時の風量はエアコンが自動選択します。風量の切り換えはできません。

各種除湿運転時はワープ運転できません。

ランドリー、るすばん除湿運転の場合、換清自動が自動的に設定されます。ランドリー除湿運転の場合、換清メカボタンで換清自動切を切り換えることができます。さわやか除湿の場合は任意で設定できます。

ランドリー、るすばん除湿運転の場合、風向の変更、温度・湿度設定はできません。

ランドリー、るすばん除湿運転には、室温を上げるはたらきや、湿度を上げる機能はありません。

各種除湿運転時、室内機から「シュルシュル」や「シャー」という音がすることがあります。これは冷媒が室内機を流れる音です。

冷房運転から除湿運転に切り換えたときは、熱交換器に付いた露が一時的に蒸発するため、霧が吹くことがあります。異常ではありません。

△注意 外気温1 以下において除湿運転を行うと室内ユニットより水洩れが発生する恐れがあります。

さわやか除湿運転について

温度・湿度・風向が選べます。

冷房では寒すぎるときや、温度・湿度・風向を自分で選びたいときに便利です。

(さわやか除湿運転は室温・外温共に10 以上で使用してください)

お知らせ

湿度よりも温度優先でコントロールするため、お部屋の状況、外気温、在室人数などにより設定湿度にならない場合があります。

温度、湿度ボタンを連続して押した場合、押したときと離れたときに受信音(ピッ)が二度します。

ランドリー除湿運転について

雨の日が続くときなど、洗濯物をお部屋の中で乾かす場合の補助乾燥に便利です。

運転開始3時間後または運転開始1時間経過後湿度が約40%以下になった場合に運転を停止します。

(ランドリー除湿運転は室温・外温共に1 以上で使用してください)

お知らせ

気温、湿度、お部屋の状態により洗濯物が乾きにくい場合があります。

ランドリー除湿運転を開始すると、室温が変化しますので、室内に人がいないときにお使いになることをお勧めします。(最大で3時間後に自動的に停止しますので、むだな電気代もかかりません)

十分に乾かないときは、再度ランドリー除湿運転をしてください。

ランドリー除湿運転時の換清自動は室温が外温より約6 以上高く、湿度が高い(約65%)ときのみ換気ファンが運転します。またクリーンモニターは表示しません。

ランドリー除湿設定時は、自動的に上下エアスクロールとなります。

るすばん除湿運転について

換気単独運転を主体に行いお部屋の状態によりさわやか除湿運転をする省エネ除湿運転です。外出時等、お部屋を快適に保ちたい時に使用してください。

(るすばん除湿運転は室温・外温共に1 以上で使用してください)

お知らせ

るすばん除湿運転中の換清自動ではクリーンモニターは表示しません。

るすばん除湿運転中に換清切の設定にしても換気ファン運転は停止しません。

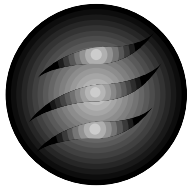

換清メカ

エアコンの運転・停止に拘わらず換清運転ができます。
室内側に排気ダクトを取付けた場合は換清メカ用ヘパフィルターを
装着することにより空気清浄機能となります。  27ページ

1 換清メカボタンを押す

ボタンを押すたびに

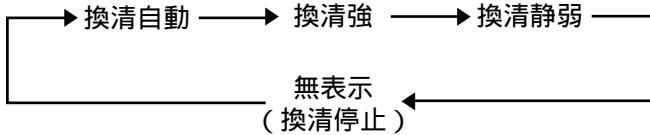

の順に切り換わります。
 お好みの換清運転を選んでください。
 本体の運転ランプ(グリーン)が点灯します。
 換清自動：空気の汚れ(クリーンモニターの表示)に
 応じて自動的に換気ファンが停止・強運
 転・弱運転を行います。
 換清強：換気ファン強で連続換清運転を行います。
 換清静弱：換気ファン弱で連続換清運転を行います。

停止するとき

換清メカボタンを押して換清運転表示を無表示にします。

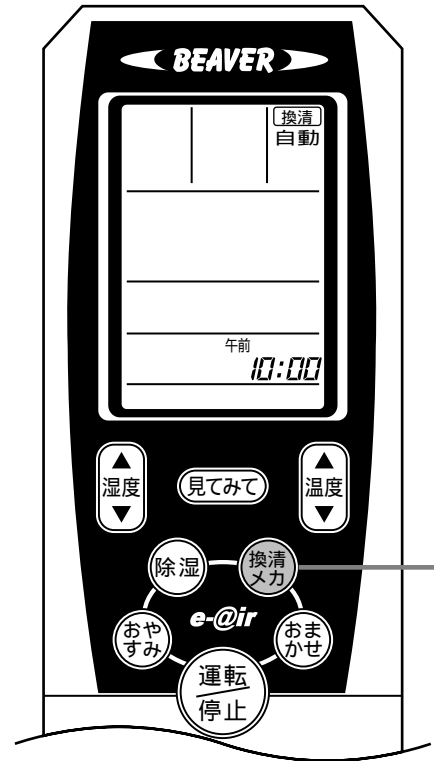

1

クリーンモニター表示について

「換清自動」運転開始後2分間は、クリーンモニターランプのグリーンのみが点滅します。

(この間は、空気の汚れ具合を検出しません)

2分後以降より、空気の汚れ具合に応じた3段階の表示を行います。

クリーンモニター用ガスセンサの反応について

- 反応するもの たばこの煙、スプレー(殺虫剤・化粧品など)、アルコール(飲料 料理など)水蒸気など
- 反応しないもの ほこり、花粉、CO₂(二酸化炭素)など

下記のような場合、ランプの点灯数が空気の汚れ具合に一時的に合わないことがあります。

(しばらくすると通常の汚れ表示になります)

- ドアの開閉や冷暖房開始時などの急激な温度変化や風量変化があった場合
- リモコンで風量・風向・運転切り換えなどの操作を行った場合
- ランドリー、るすばん除湿運転中はクリーンモニターは表示しません。

お知らせ

換清自動運転開始時の20分間は換気ファンを停止させずに運転します。

換清单独運転の場合は切タイマー運転ができますが温度、風量、風向などの変更や入タイマー予約はできません。

換清单独運転の場合、エアコンのファンが低速で回転し、お部屋の空気をゆっくりと循環させ換気効果を高めます。

エアコンと換清運転を併用している場合、エアコンのファンが停止しますと換気ファンも連動して一時停止します。

△注意 燃焼器具など使用時は換清運転による換気量だけでは不十分の場合がありますのでときどき換気をしてください。

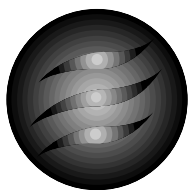

ワープ運転

パワーをアップして強力な冷・暖房運転を行います。

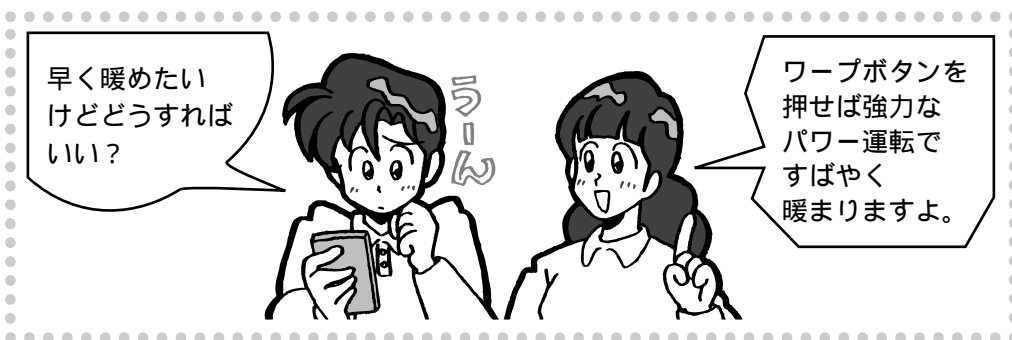

1 運転 / 停止ボタンを押す

2 ワープボタンを押す

「ワープ」が表示されます。

設定温度表示

冷房ワープ：例 ... 25 24 ... 18 --

暖房ワープ：例 ... 25 26 ... 30 --

おまかせワープ：--表示となります

風量表示：...中 ... 最大 自動

風量自動のときは自動のまま

設定湿度表示は消灯します。

ワープ運転は約15分後に自動的に終了し、

ワープ運転前の運転状態を表示します。

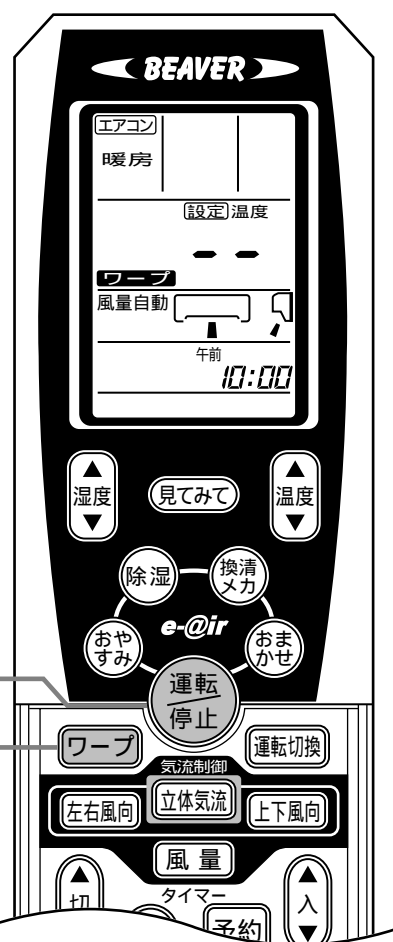

便利な機能

ワープ運転
換気メカ

お知らせ

各種除湿運転時にはワープ運転はできません。
プログラムタイマー運転時はワープ運転はできません。
入タイマー運転のときは入時刻からワープ運転を開始します。
次の操作を行うとその時点でワープ運転が解除されます。
再度ワープボタンを押したとき。
運転切換をしたとき。
各種除湿運転にしたとき。

お願い

ワープ運転のときは室温調節を行いません。冷えすぎ、暖まりすぎのときはワープボタンを再度押してワープ運転を解除してください。

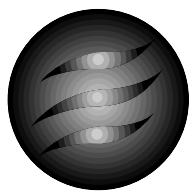

タイマー運転をじょうずに

おやすみ運転

冷房時は冷えすぎないように、暖房時は暖めすぎないように
時間とともに室内温度を自動的に調節し設定時間になるとエアコンが停止します。

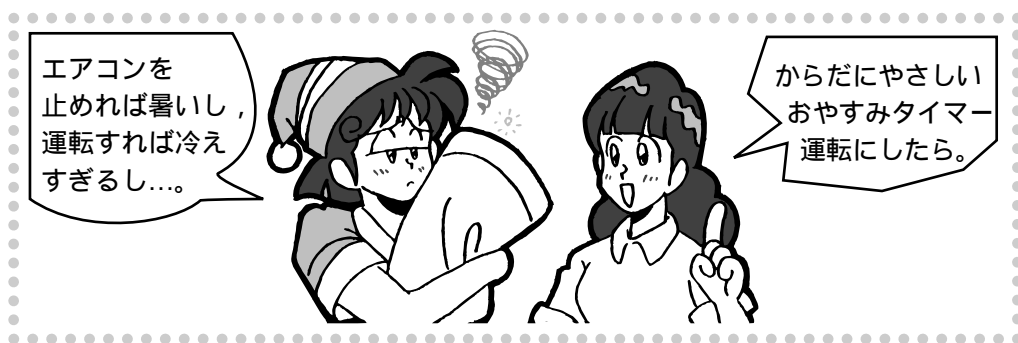

〔例：3時間後に停止させる場合〕

1

おやすみボタンを押す

停止中に押すと
前回の運転内容でおやすみ運転を開始し、
セット時間経過後にエアコンが停止します。
運転中に押すと
セット時間経過後にエアコンが停止します。
ボタンを押すたびに



の順に切り換わります。

〔切 3 時間後に合わせます〕

本体のタイマーランプ(イエロー)と運転ランプ
(グリーン)が点灯し、セット完了です。

1



セット時間が経過するとエアコンが停止します。

タイマーの取消

おやすみボタンまたは取消ボタンを押して、おやすみ切換表示部を無表示にします。

セット時間の変更

おやすみボタンで新しい時間にセットします。

お知らせ

入タイマーと組み合わせたタイマー運転もできます。

→ 22ページ



切タイマーとの同時設定はできません。
おやすみ運転中にランドリー除湿、るすばん除湿を設定するとおやすみ運転は取消されます。
ランドリー除湿、るすばん除湿運転中は、おやすみ運転はできません。
(さわやか除湿運転ではおやすみ運転ができます)
おやすみ運転の内容については22ページをご覧ください。

入タイマー運転 (快適予約)

セット時刻にお部屋が設定温度近くになるようにセット時刻の5～60分前より運転を開始します。



1 入タイマーボタン () を押す

例 「午前  6:00」が表示されます。
 が点滅します。
 [午前6:30に合わせてます]

2 予約ボタンを押す

 が点灯に変わり本体のタイマーランプ (イエロー) が点灯し、セット完了です。

15秒以内に必ず押してね!



セット時刻の5～60分前より運転を開始します。
 セット時刻にタイマーランプが消灯します。

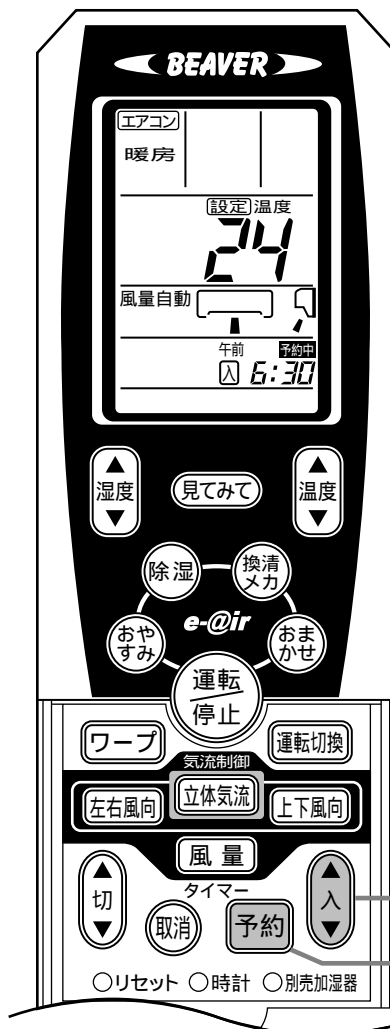

便利な機能

タイマー運転をじょうずに

タイマーの取消

取消ボタンを押して時計表示にします。

セット時刻の変更

入タイマーボタンで新しい時刻にセットします。

お知らせ

切タイマー、おやすみ運転と組み合わせた運転もできます。
 22ページ
 入タイマー運転中にランドリー除湿を設定すると入タイマー運転は取消されます。
 ランドリー除湿運転中は入タイマー運転はできません。
 (さわやか除湿、るすばん除湿運転では入タイマー運転ができます)
 換気単独運転中は入タイマー運転はできません。
 入タイマー運転の内容については22ページをご覧ください。

切タイマー運転

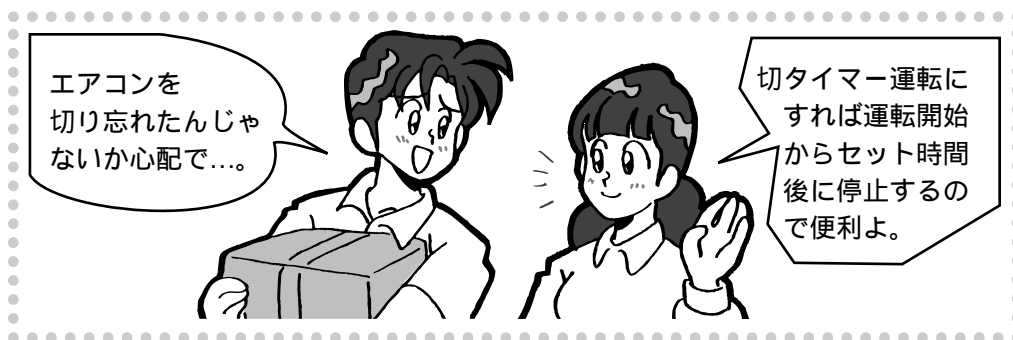

セットした時刻になるとエアコンが停止します。



〔例：午後2時30分に停止させる場合〕

1 停止中の場合は
運転 / 停止ボタンを押す

2 切タイマーボタン ()
を押す

例 「 午後 2:00」が表示されます。
 が点滅します。
〔午後2:30に合わせます〕

3 予約ボタンを押す

 が点灯に変わり本体のタイマーランプ(イエロー)が点灯し、セット完了です。

15秒以内に
必ず押してね!

セット時刻になるとエアコンが停止します。

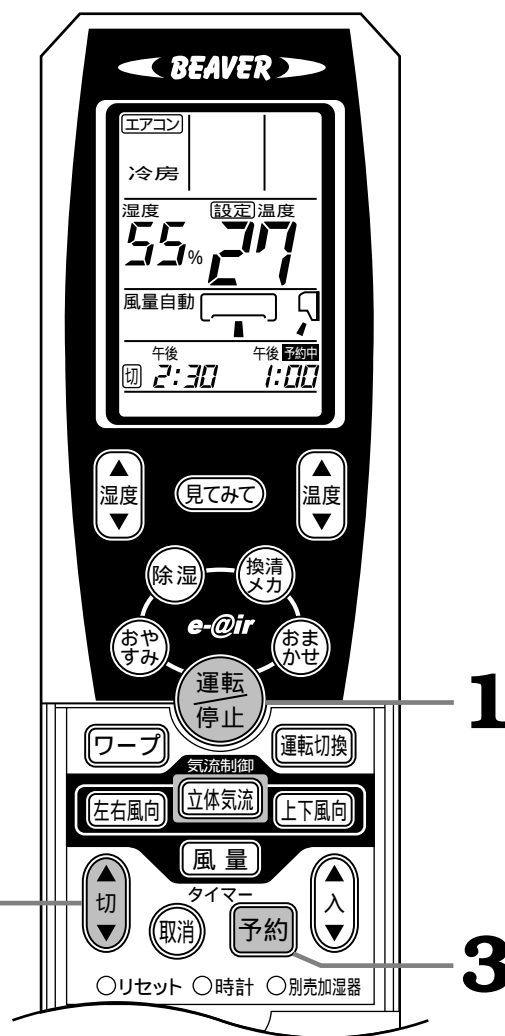

タイマーの取消

取消ボタンを押してタイマー時刻を無表示にします。

セット時刻の変更

切タイマーボタンで新しい時刻にセットします。

お知らせ

入タイマーと組み合わせたプログラム運転もできます。

 22ページ

おやすみ運転と同時設定はできません。

切タイマー運転中にランドリー除湿を設定すると切タイマー運転は取消されます。

ランドリー除湿運転中は切タイマー運転はできません。

(さわやか除湿, るすばん除湿運転では切タイマー運転ができます)

換清単独運転中でも切タイマー運転はできます。

タイマー運転について

プログラムタイマー運転

切タイマーと入タイマーを組み合わせたタイマー運転です。一度セットして「運転」すれば再度「運転/停止」ボタンを押さないかぎり、毎日同じ時刻に運転/停止を繰り返します。

タイマーセットは切タイマー、入タイマーと同じ要領でセットしてください。



おやすみ+入タイマー運転

例えば3時間後に運転を停止し翌朝6時に運転を開始するおやすみ運転と入タイマー運転を組み合わせたタイマー運転です。

タイマーセットはおやすみ、入タイマーと同じ要領でセットしてください。おやすみ運転が作動して、次に入タイマーが作動します。逆の組み合わせ運転はできません。



快適予約について

「入」タイマーにより運転を開始する場合、「入」タイマー時刻にお部屋が適温近くになるよう早めに運転を開始する「快適予約」機能が付いています。

しくみ

「入」タイマー時刻の60分前から室温のチェックを開始しそのときの室温に応じて「入」タイマー時刻の5～60分前から運転をスタートさせます。

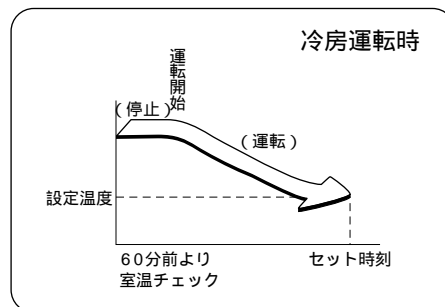

快適予約は運転内容が「冷房」または「暖房」(おまかせ運転時も含む)のときのみの機能で「除湿」運転時には働きません。

おやすみ運転について

おやすみ運転にしますと冷房時は冷えすぎないように暖房時は暖めすぎないように時間とともに室内温度を自動的に調節します。

冷房・さわやか除湿運転時

セット時(おやすみ運転開始時)より設定温度を徐々に上昇させ、1時間後までに1.5 上昇させてセット時間が経過するまで運転します。

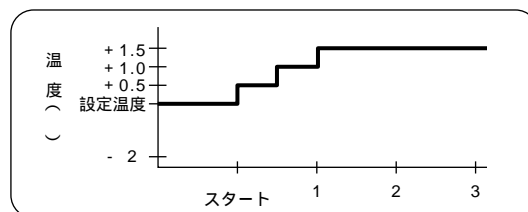

暖房運転時

セット時(おやすみ運転開始時)より設定温度を徐々に低下させ、1時間後までに約3 低くし、2時間後には約10 設定温度を低くしてセット時間が経過するまで運転します。

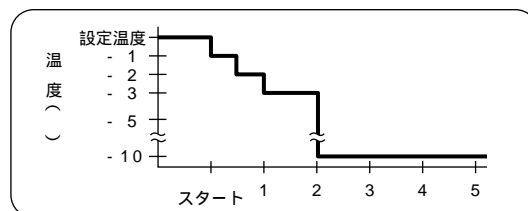

お知らせ

おやすみ運転は設定温度を変更しますので設定時間内でもエアコンが停止したように見ることがあります。(タイマーランプが点灯中であればおやすみ運転は継続しています) また2時間経過後からセット時間が経過するまで風量は弱で運転します。

便利な機能

タイマー運転をじょうずに

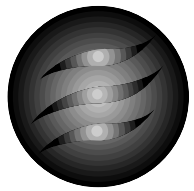

運転モニター

現在の室内ユニットおよび室外ユニットの吸込空気温度，室内の湿度，および電力量を知ることができます。

1

見てみてボタンを押す

エアコン本体よりリモコンに現在の運転状態の情報が送信されます。

「現在室内温度・湿度」「現在室外温度」「電力量」を順次表示します。

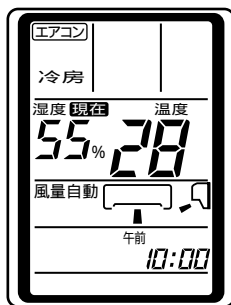
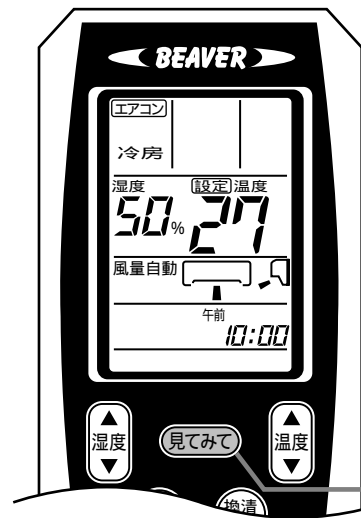

(現在 室内温度・湿度表示)

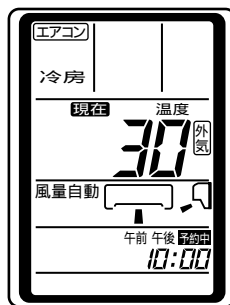

(現在 室外温度表示)

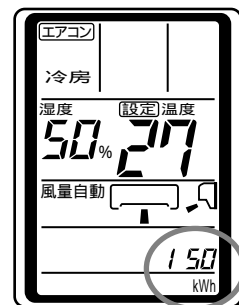

(電力量表示)

お知らせ

表示できる室内温度は0 ~ 40 室外温度は - 9 ~ 50 です。それより低い場合はL, 高い場合はHを表示します。

表示できる湿度は30% ~ 80%です。それより低い場合は30%, 高い場合は80%を表示します。

電力量の表示は運転開始から「見てみて」ボタンを押したときまでの電力量です。運転を停止し再運転した時点で電力量はリセットされます。(運転開始時より「見てみて」ボタンを押したときまでの電力量が1.0kW未満の場合は--を表示します)

表示される電力量は実際の電力量と差がでる場合がありますのでめやすとしてお使いください。

表示される温度・湿度は室内および室外ユニットで検知する吸込空気温度・湿度です。その際、表示する温度は実際の気温・湿度とは異なりますのでめやすとしてお使いください。停止中は空気が流れがないために実際の温度・湿度と差が大きくなる場合があります。(設置状況や運転状況により変化します)

温度・湿度を検知するために室内・室外ファンが回ることがあります。

暖房運転中に霜取り運転(☁ 24ページ)を行っているときは室内温度・湿度, 室外温度表示が実際の気温・湿度とは大きく異なる場合があります。

除湿運転中は室外温度表示が実際の室外温度と大きく異なる場合があります。

停止中および空清運転中は室外温度は表示しません。

おまかせ運転時に「見てみて」ボタンを押すと現在の運転モード(冷房・暖房・さわやか除湿)を表示します。

おまかせ運転開始からエアコンが運転内容を決定するまでの約20秒間は「見てみて」ボタンを押しても表示しません。

運転切換後, 約5秒以内に「見てみて」ボタンを押した場合, 運転切換前の運転モードを表示します。

「見てみて」ボタンを押してもインバータ蛍光灯などの影響によりエアコン本体からの情報を受信できない場合があります。(温度表示部にEを表示)

受信できない場合は影響を受けない方向に向けてボタンを再度押してください。

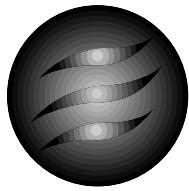

加湿器連動運転について

別売品の加湿器を暖房運転と連動させて設定湿度に対してエアコンより運転信号を送信し加湿器を運転/停止します。



操作方法

リモコンの「別売加湿器」ボタンをボールペンなどで押してください。(リモコンに「加湿器連動」が表示されます)

- エアコン停止中の場合
暖房運転に設定し、運転/停止ボタンを押してください。「ピッ」と受信音が生じて加湿器連動運転を開始します。
- 暖房運転中の場合
「見てみて」ボタンを押してください。「ピッ」と受信音が生じて加湿器連動運転に切り換わります。

解除

- 「別売加湿器」ボタンをボールペンなどで押してください。(リモコンの「加湿器連動」表示が消えます)
- 「見てみて」ボタンを押してください。
- 「ピッ」と受信音が生じて加湿器連動運転が解除されます。

お知らせ

暖房運転時、設定湿度と室内湿度に応じて加湿器の運転/停止をします。加湿器はエアコン本体からの信号を受信できる位置に設置ください。リモコンの湿度設定を70%にセットしエアコンに送信後、加湿器が作動することを確認ください。(高湿度では確認できない場合があります) 運転可能な加湿器はピーバー加湿器：SHE503DKです。

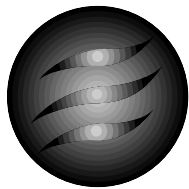

快適にお使いいただくために

室内の温度は適温にしましょう
冷やしすぎ、暖めすぎは健康に良くありません。また、電気のむだづかいになります。

エアフィルターの掃除は2週間に1回行ってください

エアフィルターが目詰まりしますと冷・暖房能力が落ちまた電気代もむだになります。

直射日光やすき間風を入れない
冷房のときは直射日光をカーテンやブラインドで遮りましょう。窓や出入口は換気するとき以外は閉めてください。

必要なときだけ運転しましょう
タイマーを有効に利用し、必要なときだけ運転するようにしましょう。

風向調節をしましょう

室温のムラが少なくなるように、上下・左右の風向を調節しましょう。

冷房時には熱の発生を少なく

冷房効果を高めるため、室内にはできるだけ熱源になる物を置かないでください。

快適にお使いいただくために

上手な使いかた

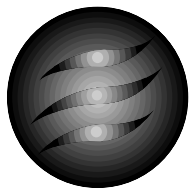

暖房運転について

暖房運転について

温度の低い外気から熱をくみ上げ室内に運び暖房を行います。このヒートポンプ式では外気温度が下がるとつれてくみ上げる熱が少なくなり暖房能力は低下します。温風循環方式ですから室温が上がるまで多少時間がかかります。室外ユニットより水や水蒸気が出ますが異常ではありません。これは熱交換器についての水分が滴下したり霜取運転でとけた水または水蒸気が出るためです。

霜取りについて

外気温度が下がり湿度が高いときには室外ユニットの熱交換器に霜が付き効率の良い暖房運転ができません。このようなときは自動霜取装置が働き暖房運転を約3～5分間停止し霜取運転を行います。霜取運転中は風の吹き出しが停止し「運転」ランプ(グリーン)がゆっくり点滅(1.5秒ON、0.5秒OFF)します。霜取運転終了後は再び暖房運転に戻ります。

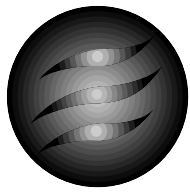

お手入れのしかた

⚠️注意 運転を停止してから電源プラグを抜く

⚠️注意 吸込グリルの取り外しは踏み台などに確実に乗って行う

⚠️注意 エアコンを水洗いしない

⚠️注意 空気熱交換器のアルミフィンには触れない

⚠️注意 電源プラグを掃除する

お手入れの前に

次のものは使わないでください

40 以上のお湯
変形，変色の原因になります。
シンナー，ベンジン，クレンザーなど
変形やキズの原因になります。

ユニット各部のお手入れ

柔らかい布でからぶきするか電気掃除機で掃除してください。
特に汚れがひどいときは，ぬるま湯で清掃してください。
吸込グリルの汚れがひどいときは取り外して清掃することができます。  6ページ

シーズン中

エアフィルターの清掃は2週間に1回がめやすです

1 エアフィルターを外します

吸込グリルを手前に引き上げてください。

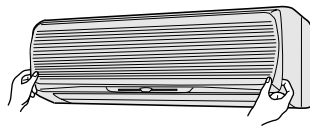

エアフィルターの取っ手を軽くつまんで上に少し上げ，手前に取り出してください。

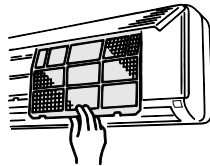

3 エアフィルターを取付けます

エアフィルターの両側を右図のように持ち奥までしっかりと挿入します。
エアフィルターなしで運転すると故障の原因になります。

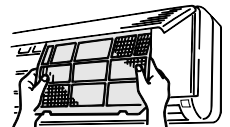

4 吸込グリルを閉めます

お知らせ

エアフィルターが目詰まりしますと，冷・暖房能力が落ち運転音がアップします。また電気代もむだになります。

フィルターサインが表示したときは

エアフィルターの清掃時期をお知らせするため，延べ運転時間が120時間になるとリモコンにフィルターサインを表示します。

フィルターサインが表示したらエアフィルターを清掃してください。

リモコンの運転/停止ボタンを押すとフィルターサインが無表示になり延べ運転時間がリセットされます。

換気フィルター

換気口にエアフィルターが取り付けられています。
1ヵ月に1回をめやすに清掃してください。
(取り付け位置は26ページをご覧ください)

シーズン後

- 1 約2～3時間空清運転をしてください
- 2 **△注意** 長期間ご使用にならない場合は安全のため、電源プラグを抜く
ホコリが溜まって発熱・発火の原因になることがあります。
- 3 エアフィルターを掃除して取り付けておいてください
- 4 室内・室外ユニットともに掃除してください
- 5 リモコンの電池を取り出してください
液漏れによる故障を防ぎます。

お知らせ

エアコンは運転を停止していても約0.7Wの電力を消費しています。シーズンオフ時には電源プラグを抜いておくことをお勧めします。

シーズン前

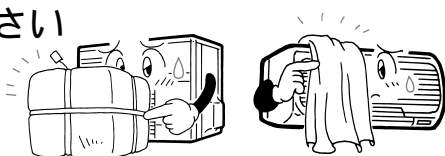
- 1 室内・室外ユニットのまわりに通風の障害物がないようにしてください

エアコンの故障の原因になります。
- 2 室内ユニットの下に家電製品などがないようにしてください
水滴が滴下して故障や感電の原因になることがあります。
- 3 **△注意** 長期使用で傷んだままの据付台などで使用しない
ユニットの落下につながりケガの原因になることがあります。
- 4 **△注意** アース線が断線したり、外れていないか確認する
アースが不完全な場合は、感電の原因になることがあります。
- 5 エアフィルターを清掃してください
- 6 電源プラグを差し込んでください
- 7 リモコンに電池を入れてください

備長炭フィルターの点検と交換

備長炭フィルターについて

備長炭フィルターはチリやホコリ、また気になるタバコのおいなどを吸着します。

備長炭フィルターの有効期間は約3ヵ月ですが、ご使用状況により異なります。汚れ具合をときどき点検してください。

1. エアフィルターを取り外し、備長炭フィルターをフィルターホルダーごと取り出します。
2. フィルターホルダーから取り外して備長炭フィルターの汚れを点検し、汚れていたら交換します。(使用済みのものは清掃しても再使用できません)
・交換用フィルターはお買い上げの販売店で「備長炭フィルター-CFB21」と指定して購入してください。
3. フィルターホルダーに備長炭フィルターをセットして本体に装着し、エアフィルターを取り付けてください。

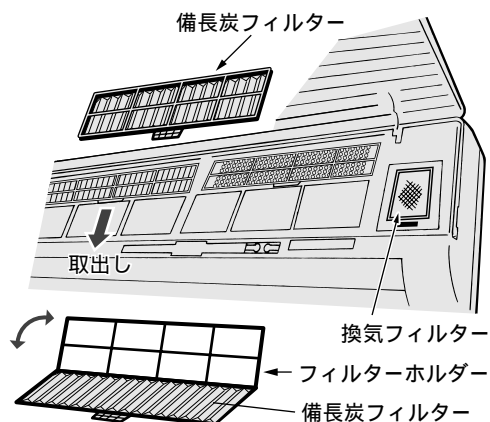

水洗いサンフィルターの点検と交換

水洗いサンフィルターについて

水洗いサンフィルターは、フィルター上に吸着した臭いの成分を分解し脱臭効果を発揮します。

水洗いサンフィルターは太陽光を当てることにより脱臭効果が再生しますが定期的にホコリを取り除いてください。

1. エアフィルターを取り外し、水洗いサンフィルターをフィルターホルダーごと取り出します。
2. フィルターホルダーから取り外して汚れを点検し、汚れがひどい場合は水洗いも可能ですが破損しやすいため強くこすったり、引っ張らないでください。汚れを落とした後は、必ず太陽光にさらし乾燥させてください。
3. 破損したとき、長期間の使用で汚れがひどく落ちにくいときは交換してください。交換用フィルターはお買い上げの販売店で「水洗いサンフィルター-LCF42」と指定して購入してください。
4. フィルターホルダーに水洗いサンフィルターをセットして本体に装着し、エアフィルターを取り付けてください。

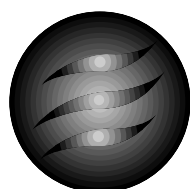
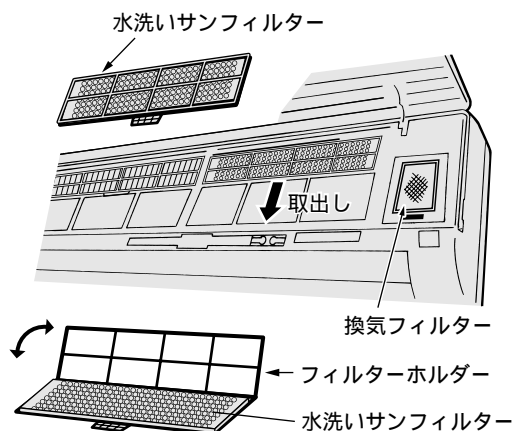

換気メカ用ヘパフィルター(別売品)について

室内側に排気ダクトを取り付けた場合、給気口に換気メカ用ヘパフィルターを取り付けますとチリやホコリ、また気になるタバコのおいなどを吸着します。

換気メカ用ヘパフィルターの点検と交換

換気メカ用ヘパフィルターの有効期間は約1年ですが、ご使用状況により異なります。汚れ具合をときどき点検してください。

1. リッドを取り外し換気フィルターの裏側の換気メカ用ヘパフィルターの汚れを点検し、汚れていたら交換します。
(使用済みのものは清掃しても再使用できません)
 - 交換用フィルターはお買い上げの販売店で「ヘパフィルターCFB13」と指定して購入してください。
2. 換気メカ用ヘパフィルターをセットし、リッドを取り付けてください。

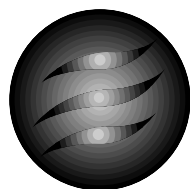
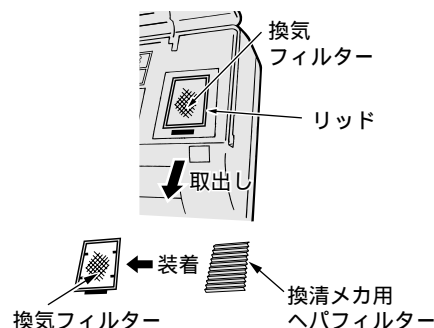

設置について

据付場所

エアコンの吹出口や吸込口のまわりに通風の障害になる物を置かないでください。次の場所に据え付けないでください。

- ・ **⚠ 警告** 可燃性ガスの漏れるおそれのあるところ。
万が一ガスが漏れてユニットの周囲に溜まると、発火の原因になります。
- ・ 油の飛まつが多いところ。
- ・ 温泉地など硫化ガスが発生するところや潮風があたる場所。
このような場所では腐食などにより故障の原因になることがあります。販売店にご相談ください。

据 付 場 所

室内ユニットから出る除湿水は水はけの良いところに排水してください。
映像の乱れや雑音防止のためエアコン本体とリモコンはテレビやラジオなどから1m以上離してください。
(1m以上離しても雑音が入る場合はテレビ、ラジオなど雑音の入らない場所まで離してください)
電子式点灯方式の蛍光灯(インバータ蛍光灯など)とエアコンの本体はできるだけ離してください。
(リモコンの送信距離が短くなる場合があります)

電 気 工 事

エアコン専用の配線にしてください。

- ・ **⚠警告** タコ足配線をしない、また電気配線や電源プラグを改修しない。
感電や発熱、火災の原因になります。
- ・ **⚠警告** 設置場所によっては漏電ブレーカの取り付けが必要。
漏電ブレーカが取り付けられていないと感電の原因になります。
- ・ **⚠警告** アース工事を行う。
(据付場所によっては法規でアース工事が義務づけられています)
アースが不完全な場合は、感電の原因になります。

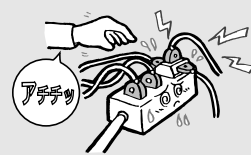

電気工事・アース工事を行うには資格が必要です。販売店にご相談ください。

運 転 音 は

エアコンの重量に十分耐え、振動や運転音が増大しない場所に据え付けてください。
室外ユニットの吹出口からの風や運転音が隣家の迷惑にならないようにしてください。
室外ユニットの吹出口や吸込口付近に障害物を置かないでください。
機能低下や運転音増大のもとになります。
運転中に異常音がする場合は販売店にご相談ください。

転居・移設のときは

- ⚠ **警告** エアコンの取り外し再据え付けには専門の技術が必要ですので必ずお買い上げの販売店またはメーカー指定のお客様ご相談窓口へ。
据付不備があると感電・火災などの原因になります。
また取り外し再据え付けには工事費がかかります。

ポンプダウン

エアコンの取り外しは冷媒を大気に放出しないよう、ポンプダウン作業を行って室外ユニットに冷媒を回収してから接続配管を取り外してください。
ポンプダウン作業は下記 または の操作により強制冷房運転で行います。
リモコンの設定温度を連続にして冷房運転を行います。
電源プラグを一度抜いてしばらくしてから再度コンセントに差し込んでから本体「運転/停止」ボタンを5秒以上押し続けてください。(5秒後に“ピッ”と音がします)

インターネット対応について

このエアコンはEAIR01キット（別売品）を取り付けることによりインターネットよりエアコンの運転ができます。
詳しくはお買い上げの販売店にご相談ください。

ホームオートメーションについて

このエアコンにはホームオートメーションのためのコントロール機器が接続できるHA端子が付いています。
詳しくはお買い上げの販売店にご相談ください。

点検整備について

ご使用状態や周囲の環境によっても変わりますがエアコンを数シーズン(3～5年)ご使用になりますと内部が汚れ能力が低下することがありますので通常のお手入れとは別に点検整備をお勧めします。

点検整備には専門技術が必要です。費用など詳しいことはお買い上げの販売店またはメーカー指定のお客様ご相談窓口にご相談ください。

適切でない点検整備は機械の機能を損なう恐れがあります。

たとえば、エアコン内部の洗浄などで不適切な処置（作業方法・洗浄剤の種類）をされますと熱交換器の機能低下や水漏れ、プラスチック部品・電子部品などの破損の原因となることがあります。

点検整備はシーズンオフになされることをお勧めします。

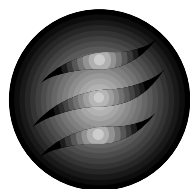

サービスを依頼される前に

サービスをお申しつけになる前に次のことをお調べください。

まったく運転しない

電源プラグがコンセントから外れていませんか。



停電またはブレーカがおちていませんか。



入タイマー運転にセットしていませんか。

冷えや暖まりが悪い

室温セットは適正ですか。



エアフィルターが目詰まりしていませんか。



窓やドアが開いていませんか。

冷えが悪い

お部屋に直射日光があたっていませんか。



お部屋の中に思わぬ熱源がありませんか。



室内の人数が多すぎませんか。

室温調節がきかない

(冷えすぎ・暖まりすぎ)

室温セットが「連続」になっていませんか。

「連続」にすると室温調節をせず連続運転になります。

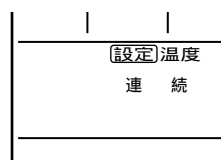

以上のことをお調べいただいても正常に運転しないとき、30ページを見ても疑問がとけないとき、また、31ページに示すような現象が現われたときは電源を切ってお買い上げの販売店にご連絡ください。

このような場合は、故障ではありません。

再運転しても すぐに運転しない (運転ランプ点灯)	▶	運転を停止後3分間は再運転をストップしてエアコンを保護します。 〔マイコンに組み込んである3分間保護タイマーが自動的に働きます。ただし、最初に電源を入れたときは、この機能は働きません。〕
暖房運転にしても、 すぐに風が出ない 〔運転ランプゆっくり点滅〕 (1.5秒ON, 0.5秒OFF)	▶	暖かい風が出るまで送風を止めています。1~2分間お待ちください。 (ホットキープ機能)
暖房運転中に3~5分間 位風が出なくなる 〔運転ランプゆっくり点滅〕 (1.5秒ON, 0.5秒OFF)	▶	外気温が低く、湿度が高いときは、ときどき自動的に送風を止めて霜取運転をします。そのままお待ちください。霜取り中は室外ユニットから湯気や水が出ます。
除湿運転中に ときどき風が出ない (運転ランプ点灯)	▶	除湿水の再蒸発防止と省エネのため、ときどき送風を停止します。
冷房運転中に 霧が吹き出す	▶	お部屋の温度・湿度が高いときは、このようなことがあります。これはお部屋の空気が冷たい風で冷やされて霧状になるためです。
吹き出す風がにおう	▶	エアコンの内部に付いたタバコや化粧品などのおいんです。
すぐに風量が 切り換わらない	▶	エアコン保護のため切り換えに多少時間がかかります。(約30秒)
室外ユニットより “プーン プーン” とメロディ音がする	▶	コンプレッサが徐々に回転を上げ下げする音です。
水が流れるような 音がする	▶	エアコン内部に液(冷媒)が流れる音です。
“ピシ ピシ”と音がする	▶	プラスチックの熱膨張, 熱収縮の音です。
停電したり 電源プラグを抜いた あと電源を入れても 運転が再開しない	▶	マイコンの記憶回路が消えています。リモコンで運転操作をし直してください。
リモコン信号が 受信しない	▶	インバータ照明を使用しているお部屋では受信しにくくなる場合があります。お買い上げの販売店にご相談ください。
吹出グリルに露が付く	▶	高い湿度が続く状態で、冷房および除湿運転を長時間続けると吹出グリルなどに露が付いて滴下することがあります。
“ポコ ポコ”と 音がする	▶	気密性が高い部屋で換気扇を運転するとエアコンのドレンから外気が吸引される音です。お買い上げの販売店にご相談ください。
暖房運転時、室外ユニット から水が出る	▶	熱交換器についた水分が滴下したものです。
運転中・停止中に 「プシュー」「カチッ」と 音がする	▶	冷媒を制御する弁や、電気部品が作動する音です。

サービスを依頼される前に

困ったときは

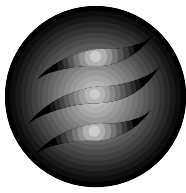

このようなときはすぐ販売店に

次のようなときは、すぐに電源プラグを抜いて販売店にご連絡ください。

- 電源プラグやコードの被覆が破れているとき
- ブレーカがたびたびおちるとき
- スイッチが正確に作動しないとき
- テレビやラジオなど他の機器に誤動作があるとき
- 洪水、台風など天災でエアコンが水没したとき
- 電源プラグやコードが異常に熱いとき
- 電源プラグを抜き、3分以上たってから再運転してもなお運転動作に異常があるとき
- 運転中に異常音が出るとき

本体表示部の「運転」「タイマー」ランプが交互に早く点滅（0.5秒ON、0.5秒OFF）したとき、およびリモコンの「見てみて」ボタンを押して診断記号が表示されたとき

異常内容	リモコン表示	ランプ表示	
		運転ランプ	タイマーランプ
室内熱交センサ異常	06	1回点滅	点灯
室内吸込センサ異常	07	2回点滅	点灯
室内ガスセンサ異常	17	3回点滅	点灯
室内ファンモータ異常	16	6回点滅	点灯
室外外温センサ異常	38	点滅	1回点滅
室外熱交液管センサ異常	37	点滅	2回点滅
圧縮機頂部センサ異常	39	点滅	4回点滅
過電流異常	42	点灯	1回点滅
室外機故障	59	点灯	2回点滅
電流制限異常	58	点灯	3回点滅
圧縮機過熱保護	36	点灯	5回点滅
シリアル転送エラー保護	05	点灯	6回点滅
圧縮機異常	60	2回点滅	2回点滅

その他異常を感じたとき。

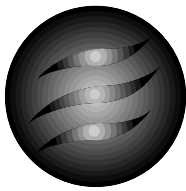

サービスと保証

サービスをお申し出になるとき

29, 30ページに読んで調べていただきなお異常のあるとき、および31ページのようなときにはお買い上げの販売店にご連絡ください。

連絡していただきたいこと

製品形式、お買い上げ年・月 — 保証書をご覧ください。
異常の内容 — できるだけ詳しく。
ご住所・ご氏名・電話番号
訪問ご希望日時

保証書について

保証書は所定項目への記入と販売店印が押してあることをご確認のうえお買い上げの販売店よりお受け取りいただき大切に保管しておいてください。

保証期間などについて

保証期間はお買い上げの日から1年間です。
ただし冷媒回路部品は5年間です。
保証期間内に万一故障した場合は保証書の記載内容により、お買い上げの販売店が修理いたします。

保証期間経過後の修理について

修理によってエアコンの機能が維持できる場合は、お客様のご要望により有料で修理させていただきます。
修理については販売店にご相談ください。メーカーは販売店からの注文により補修用性能部品を販売店に供給いたします。

補修用性能部品の保有期間について

エアコンの補修用性能部品の最低保有期間は製造切後9年です。
この期間は通商産業省の指導によるものです。
補修用性能部品とは、その製品の機能を維持するために必要な部品です。

ご不明な点は

お買い上げの販売店または、お近くの「お客様ご相談窓口」にお問い合わせください。

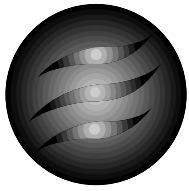

仕様

仕様

(冷房・ヒートポンプ暖房兼用セパレート形)

項目		形式	SRK40LC2 (室外SRC40LC2)	SRK50LC2 (室外SRC50LC2)
電源			単相 200V 50 / 60Hz	
冷房能力	kW		4.0 (0.9 ~ 4.6)	5.0 (0.9 ~ 5.6)
暖房能力			6.0 (0.9 ~ 8.1)	6.3 (0.9 ~ 8.4)
消費電力	冷房	W	1050 (160 ~ 1490)	1815 (160 ~ 2400)
	暖房		1625 (130 ~ 2205)	1755 (130 ~ 2385)
運転電流	冷房	A	5.3	9.2
	暖房		8.2	8.9
運転音	冷房	dB	43 [46]	45 [47]
	暖房		47 [49]	47 [49]
概略冷暖房 可能面積	鉄筋アパート 南向き洋室	m ²	28 (27)	34 (29)
	木造 南向き和室		18 (22)	23 (23)
外形寸法 (高さ×幅×奥行)	室内	mm	298 × 898 × 213	
	室外		595 × 780 × 290	
製品質量	室内	kg	10.5	
	室外		39	

冷暖房運転特性は日本工業規格 (JIS C 9612) に基づいた値です。

概略冷・暖房可能面積欄の () の値は暖房, () 外の値は冷房の場合を示します。

運転音は日本工業規格 (JIS C 9612) に基づいて測定した値で [] の値は室外側を示します。

本機的能力・消費電力は約1日運転した後の数値を示します。

サービスと保証
仕様

困ったときは

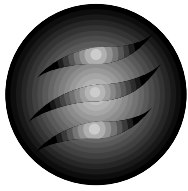

お客様ご相談窓口のご案内

フィルターやリモコンなどのご注文・修理・お取り扱い・お手入れなどのご相談はまず、お買い上げの販売店へお申しつけください。

転居やその他の理由でお買い上げ販売店にご相談できない場合

- ・修理のご相談は「修理相談窓口」へ
- ・お取り扱い方法、お手入れ方法、その他のご相談は「お客様ご相談センター」へ

北海道地区

お客様ご相談センター ☎(011)823-7806 札幌市南区澄川三条1-9-28

修理相談窓口

都道府県 担当地域

北海道 全域 ☎(011)823-0156 札幌市南区澄川三条1-9-28

東北地区

お客様ご相談センター ☎(022)783-9385 仙台市宮城野区苦竹2-7-20

修理相談窓口

宮城 山形 福島
岩手 青森 秋田 全域

☎(022)783-9384 仙台市宮城野区苦竹2-7-20

関東甲信越地区

お客様ご相談センター ☎(03)3892-7169 荒川区町屋1-38-16

修理相談窓口

東京	東東京	☎(03)3819-3333	荒川区町屋1-38-16
	西東京	☎(03)5385-2211	中野区中央5-3-11
	南東京	☎(03)5750-3071	品川区平塚2-1-14
	多摩(除 町田市)	☎(0425)26-1488	立川市錦町3-1-15
山梨	全域	☎(0425)26-1488	立川市錦町3-1-15
神奈川	全域(含 町田市)	☎(045)323-3336	横浜市神奈川区沢渡1-2
埼玉 栃木	全域	☎(048)824-7720	浦和市常磐9-20-3
群馬	全域	☎(0273)62-3764	高崎市問屋町2-5-7
新潟	全域	☎(025)283-2315	新潟市新光町11-7
千葉	全域	☎(043)245-6710	千葉市中央区登戸1-21-8
茨城	全域	☎(0298)54-1990	つくば市梅園2-24-4
長野	全域	☎(026)263-7055	長野市南高田1-8-2

中部地区

お客様ご相談センター ☎(052)735-7301 名古屋市昭和区鶴羽町2-2

修理相談窓口

愛知	尾張	☎(052)735-7353	名古屋市昭和区鶴羽町2-2
	三河	☎(0564)22-4648	岡崎市大西3-2-2
静岡	浜松	☎(053)422-2511	浜松市北島町840-1
	静岡	☎(054)237-9130	静岡市下島340-2
岐阜 豊	全域	☎(058)271-4451	岐阜市西鶯6-40
三重	全域	☎(0593)54-0061	四日市市堀木2-15-16
石川 福井 富山	全域	☎(076)249-9370	金沢市古府2-76

近畿地区

お客様ご相談センター

☎(06)6401-2813 尼崎市長洲東通1-7-13

修理受付窓口

近畿サービスフロントセンター フリーダイヤル ☎0120-81-3978 尼崎市長洲東通1-7-13

(受付地域：大阪府・京都府・兵庫県・滋賀県・奈良県・和歌山県全域)

〔*携帯電話・PHSからのご利用は ☎(06)6483-4710 へおかけください。〕
〔*フリーダイヤルは上記受付地域内でご利用頂けます。〕

中国・四国地区

お客様ご相談センター

☎(082)503-2333 広島市西区観音新町1-20-24

修理相談窓口

都道府県 担当地域

広島	広島	☎(082)503-2345	広島市西区観音新町1-20-24
	福山	☎(0849)21-0473	福山市南蔵王町1-8-20
岡山	全域	☎(086)296-0217	岡山市藤田651-1
山口	全域	☎(0839)73-7801	吉敷郡小郡町大字上郷3412-1
島根	全域	☎(0852)31-1571	松江市浜乃木2-8-26
鳥取	全域	☎(087)868-2828	高松市松縄町509-3
香川	全域	☎(089)925-2315	松山市山越6-7-48
愛媛	全域	☎(088)625-5295	徳島市万代町4-21-3
徳島	全域	☎(0888)34-1611	高知市新田町13-4
高知	全域		

九州地区

お客様ご相談センター

☎(092)629-3446 福岡市東区松島5-15-16

修理相談窓口

福岡	福岡	☎(092)629-3446	福岡市東区松島5-15-16
	北九州	☎(093)571-3561	北九州市小倉北区中井2-14-15
	久留米	☎(0942)34-6310	久留米市梅満町995-17
佐賀	全域	☎(0952)31-2681	佐賀市八戸溝1-14-20
長崎	全域	☎(095)857-6599	長崎市岩屋町23-14
熊本	全域	☎(096)357-8191	熊本市南高江1-1-5
大分	全域	☎(097)544-0512	大分市大道町4-1-2
宮崎	全域	☎(0985)24-9356	宮崎市日ノ出町218
鹿児島	全域	☎(099)256-1418	鹿児島市西田3-15-6
沖縄	全域	☎(098)879-3116	浦添市屋富祖1-4-7

*所在地，電話番号などについては，変更になることがありますのであらかじめご了承ください。

・ご購入についてのご相談は お気軽にどうぞ。

ピーバーエアコン ハイ ジョウ コウ サン キョー
お買物 フリーダイヤル
相談室 0120-811539



受付時間：平日(月曜日～金曜日)

AM9:00～12:00

PM1:00～5:00

お客様メモ

後日のために記入しておいてください。サービスを依頼されるときお役に立ちます。

購入店名 _____ 担当者 _____
 電話 _____ 購入日 _____

運転ランプ(緑)やタイマーランプ(黄)が点滅したときは エアコンに異常が起きています

本体表示部の運転ランプ(緑)の点滅や、タイマーランプ(黄)の点滅でエアコンの異常をお知らせします。

リモコンの「見てみて」ボタンを押してください。温度表示部に診断記号が表示されます。「診断記号」「異常の様子」「エアコンの形式名」などをお買い上げの販売店にご連絡ください。運転/停止ボタンを押し、停止してください。

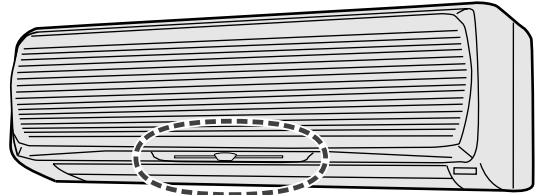

診断記号一覧

異常内容	リモコン表示	ランプ表示	
		運転ランプ	タイマーランプ
室内熱交センサ異常	06	1回点滅	点灯
室内吸込センサ異常	07	2回点滅	点灯
室内ガスセンサ異常	17	3回点滅	点灯
室内ファンモータ異常	16	6回点滅	点灯
室外外温センサ異常	38	点滅	1回点滅
室外熱交液管センサ異常	37	点滅	2回点滅
圧縮機頂部センサ異常	39	点滅	4回点滅
過電流異常	42	点灯	1回点滅
室外機故障	59	点灯	2回点滅
電流制限異常	58	点灯	3回点滅
圧縮機過熱保護	36	点灯	5回点滅
シリアル転送エラー保護	05	点灯	6回点滅
圧縮機異常	60	2回点滅	2回点滅

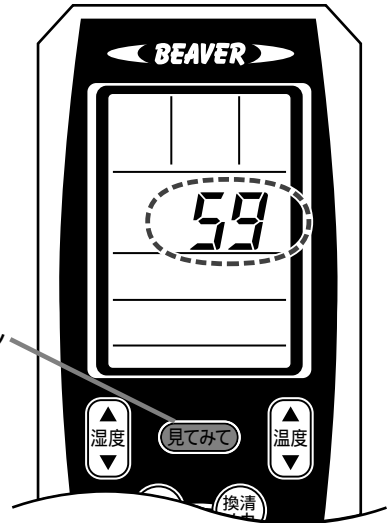

お知らせ

運転ランプがゆっくり点滅(1.5秒ON, 0.5秒OFF)しているときはエアコンの故障や異常ではありません。暖房時の霜取時や暖かい風が出るまで送風をとめているときは、ゆっくり点滅しています。

愛情点検



長年ご使用のエアコンの点検をぜひ!

このようなことはありませんか。

コゲくさい臭いがする。電源コード、プラグが異常に熱い。
 運転音が異常に高くなる。
 室内ユニットから水漏れがする。
 漏電ブレーカーがひんぱんに落ちる。
 その他の異常や故障がある。

運転スイッチを停止にし、コンセントから電源プラグを外して故障や事故防止のため、必ず販売店に点検・修理(有料)をご相談ください。

廃棄時のご注意

2001年4月施行の家電リサイクル法では、お客様がご使用済みのエアコンを廃棄される場合は、収集・運搬料金と再商品化等料金をお支払いいただき、販売店や市町村に適正に引き渡すことが求められています。



冷熱事業本部 〒452-8561 愛知県西春日井郡西枇杷島町旭町3-1
 冷熱事業本部北海道事務所 〒005-0003 札幌市南区澄川三条1-9-28

お買い物のご相談は34ページのお買物相談室へお問い合わせください。

RKS012A753

