

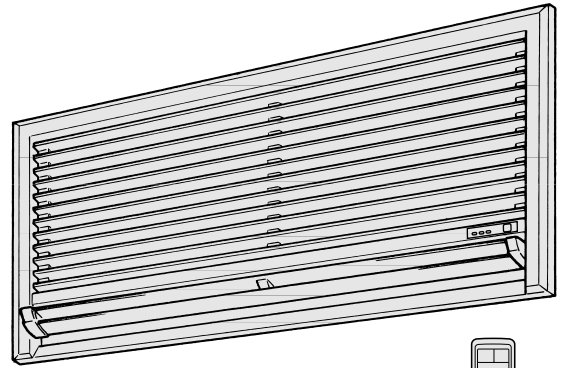

インバータ

ビーバーエアコン 冷暖房兼用形

SKUM258KR SKUM288KR
SKUM328KR SKUM408KR



取扱説明書

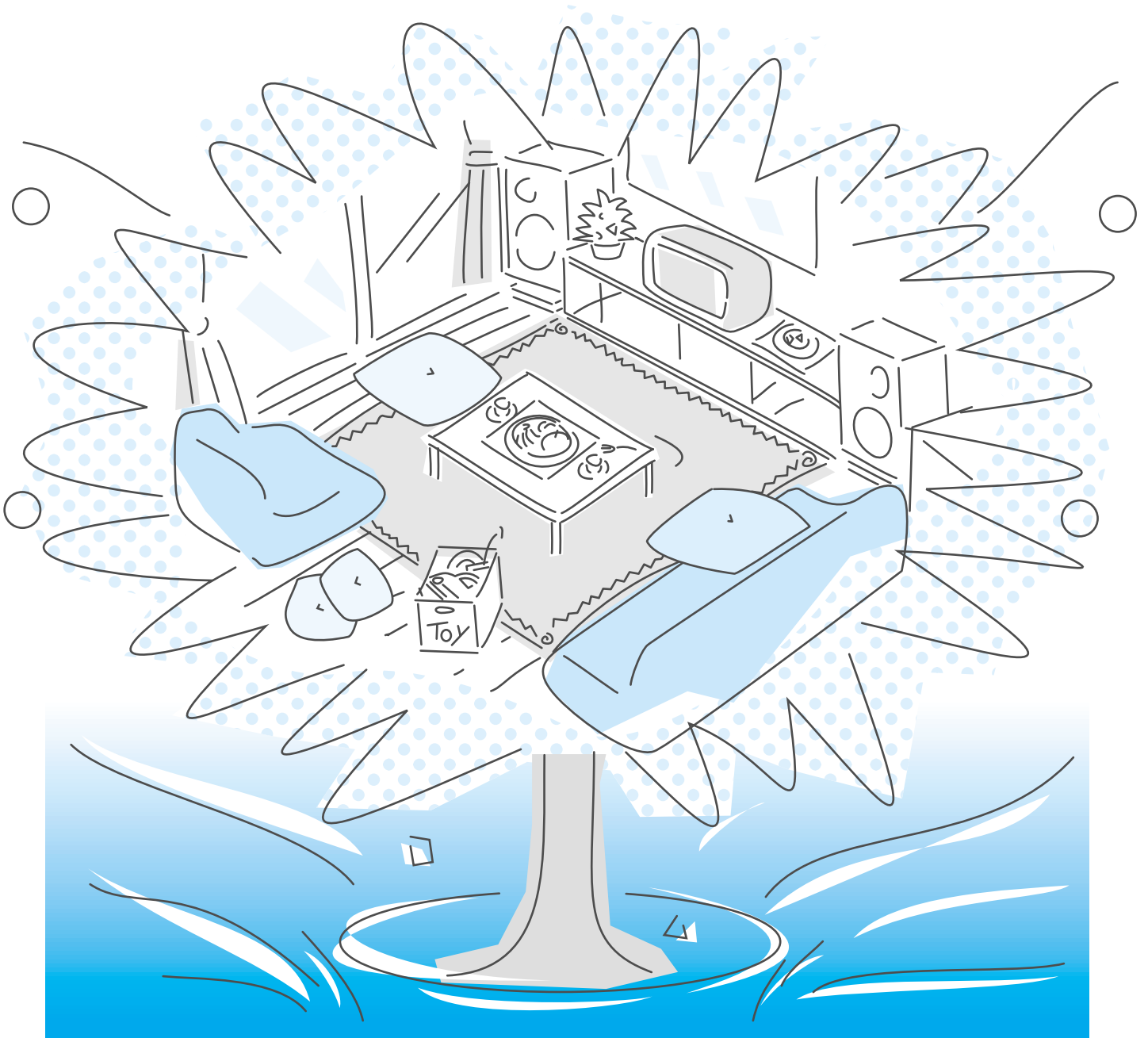

このたびは三菱重工ビーバーエアコンをお買い上げいただきましてまことにありがとうございました。

ご使用前にこの取扱説明書を最後までよくお読みいただき正しくお使いください。

この取扱説明書は保証書とともに大切に保管してください。万一ご使用中にわからないことや、故障が生じたとき、きつとお役に立ちます。



運転ガイド

そのときに合ったおこのみの運転を上手にお使いください



自動運転(ファジオート)

運転の種類を自動選択!

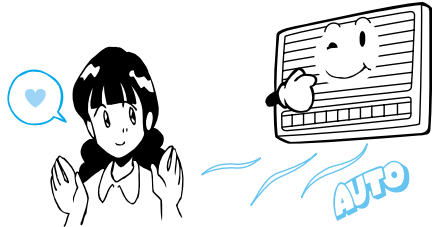

運転開始時の温度に応じて冷房、暖房、除湿のいずれかを自動的に選択して運転を行います。

もっと
かんたんに
エアコンが
使いたいん
だけど



ワープ運転

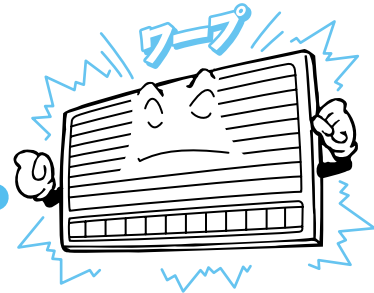

パワーをアップして強力な冷・暖房運転を行います。

暑い外から
帰ってきたら、
すぐ涼しくなると
嬉しいわ

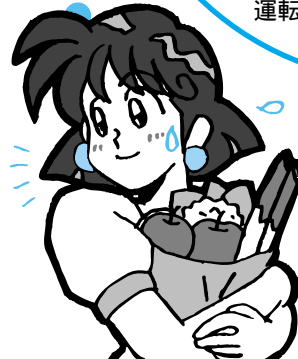

洗濯物が
早く乾かせない
かしら



ランドリー運転

洗濯物の補助乾燥に!



雨の日など、洗濯物をお部屋の中で乾かすときの補助乾燥にご利用ください。

運転ガイド 1
 各部のなまえ 3
 リモコン各部のなまえ 5
 安全上のご注意 7

自動運転(ファジィオート)..... 11
 お好み運転(冷房・暖房・除湿)... 13
 風向調節 14

ソフト運転 15
 ワープ運転 16
 ランドリー運転 17
 タイマー運転をじょうずに 18
 マルチエアコンについて 23

快適にお使いいただくために 24
 リモコンの取り扱いについて 25
 お手入れのしかた 27
 設置について 29

サービスを依頼される前に 31
 このようなときはすぐ販売店に ... 33
 サービスと保証 34
 仕様と運転範囲 35
 お客様ご相談窓口のご案内 37

ソフト運転

経済的で、健康的な、
やさしい運転

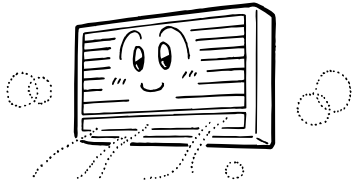

電気をじょうずに使って力をセーブするので、お部屋を冷やしすぎたり、暖めすぎたりしません。

快適なのは
いいけれど
電気代が
気になるわ



起きたときに
部屋が暖かいと
いいな



タイマー運転



4種類のタイマー運転ができます。生活パターンに合わせてご利用ください。



各部のなまえ

室内ユニット

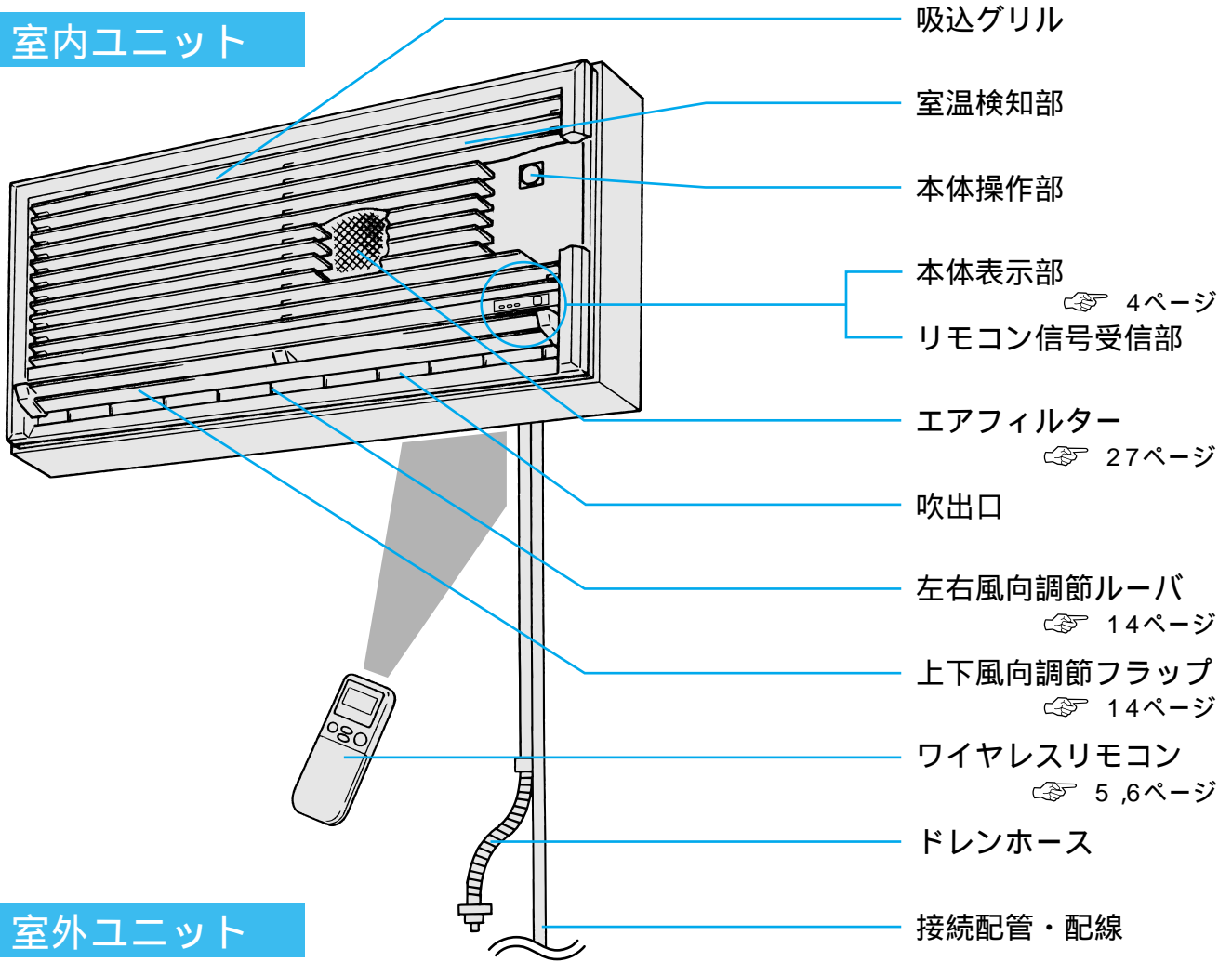

室外ユニット

SCM809KR
SCM1009KR

SCM569KR,SCMW689KR
SCMT689KR

SCM450KR,SCM459KR
SCM500KR,SCM509KR

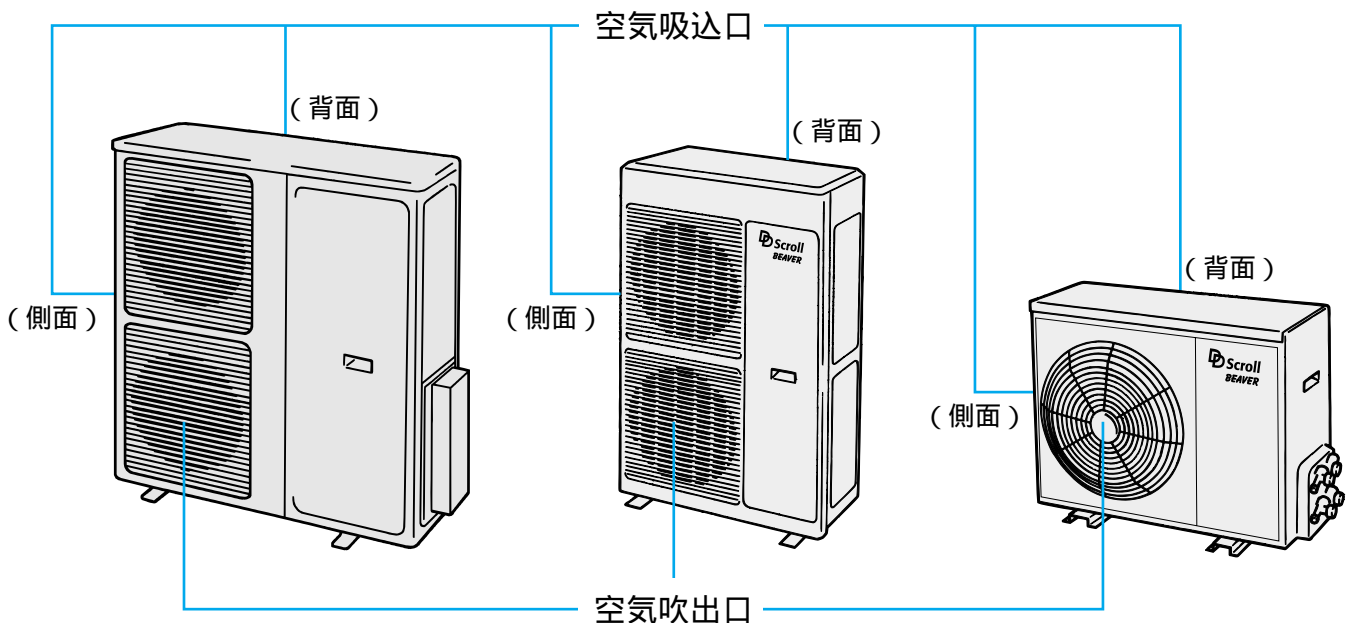

本体表示部

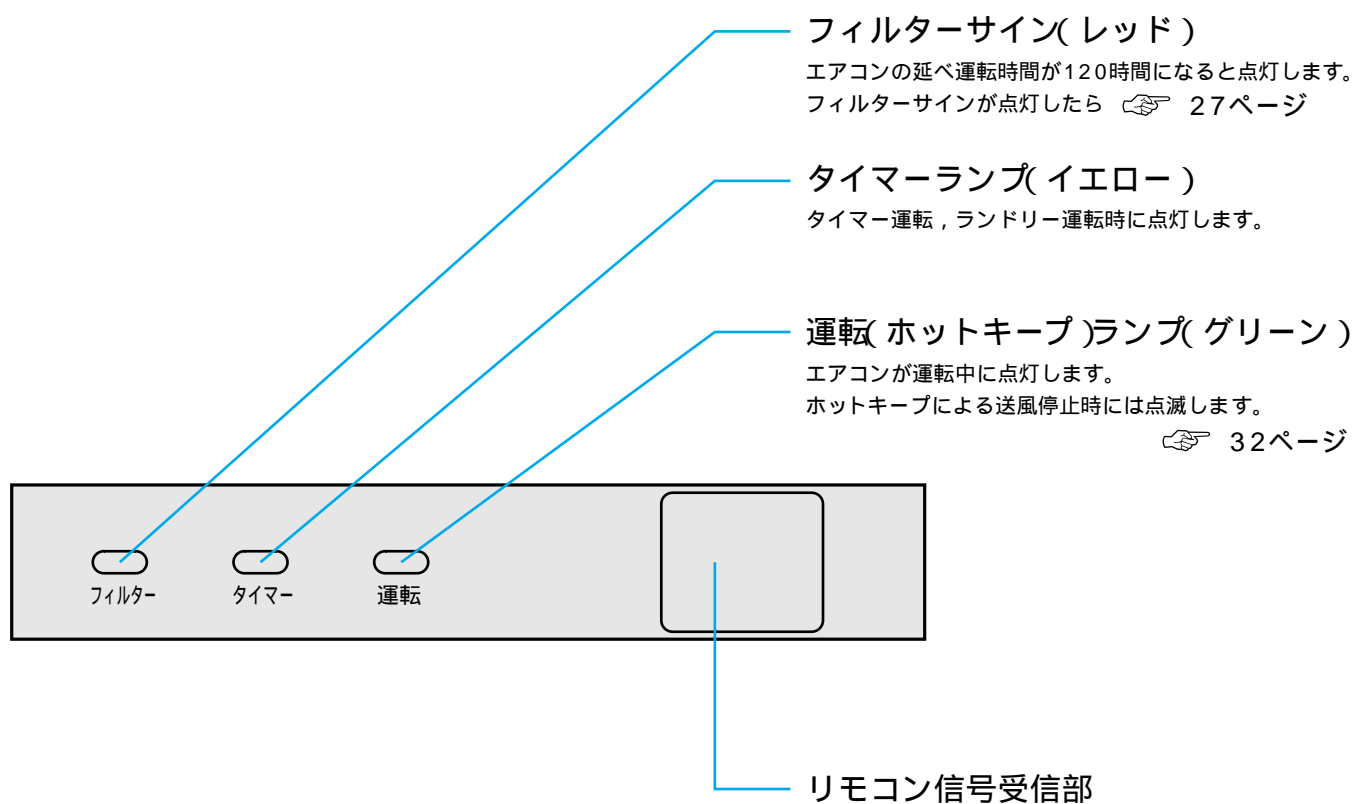

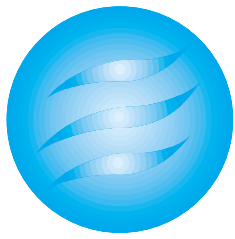

リモコン各部のなまえ

操作部

(本図はカバーを下げた状態を示します。)

温度設定ボタン

お部屋の温度を設定するボタンです。

👉 13ページ

1時間タイマーボタン

1時間タイマー運転を行うボタンです。

👉 19ページ

ソフト運転ボタン

ソフト運転に切り換えるボタンです。

👉 15ページ

風量ボタン

風量を設定するボタンです。

おやすみボタン

おやすみ運転の設定をするボタンです。

👉 20ページ

風向ボタン

風向を切り換えるボタンです。

👉 14ページ

カバー

上下にスライドします。

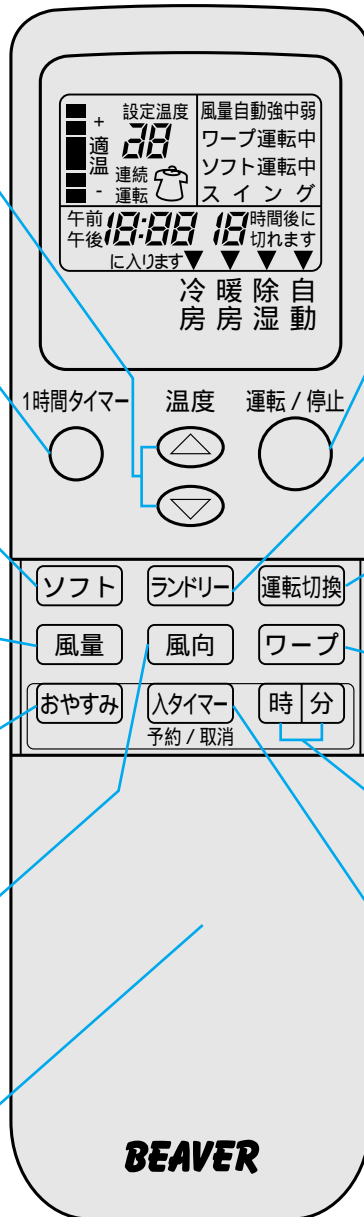

運転/停止ボタン

ボタンを押すと運転を開始し、もう一度押すと停止します。

ランドリーボタン

ランドリー運転に切り換えるボタンです。

👉 17ページ

運転切換ボタン

ボタンを押すたびに、▼表示が順に切り換わります。

ワーブボタン

ワーブ運転に切り換えるボタンです。

👉 16ページ

時・分ボタン

現在時刻および入タイマー時刻をセットするボタンです。

👉 18ページ

入タイマーボタン

入タイマー運転と通常運転の切り換えをするボタンです。

👉 21ページ

お知らせ

時計を合わせるときは、リモコン裏面の時計スイッチを押して合わせてください。

👉 18ページ

お願い

リモコンの表示に異常がある場合は、乾電池を外し運転/停止ボタンを押し表示部を無表示にしてから、再度乾電池を挿入してください。

リモコン表示部

温度表示

設定温度を表示します。
(運転切換が「自動」のときは
温度表示しません)

ランドリー運転表示

ランドリー運転中に表示しま
す。

現在時刻・

入タイマー表示

入タイマー運転中
.....「に入ります」を表示
通常運転中
.....時刻のみ表示



風量表示

設定した風量を表示します。

ワープ運転表示

ワープ運転中に表示します。

ソフト運転表示

ソフト運転中に表示します。

スイング表示

スイング時に表示します。

おやすみ運転表示

おやすみ運転中に表示しま
す。

運転切換表示

設定した運転に、▼表示し
ます。

上図は説明のため全部表示してありま
すが、実際は該当部分のみ表示します。

送信のしかた

リモコンの各ボタン(「時」「分」を除く)をエアコン
本体の受信部に向けて押すと信号が送られます。
受信すると「ピッ」という受信音がします。

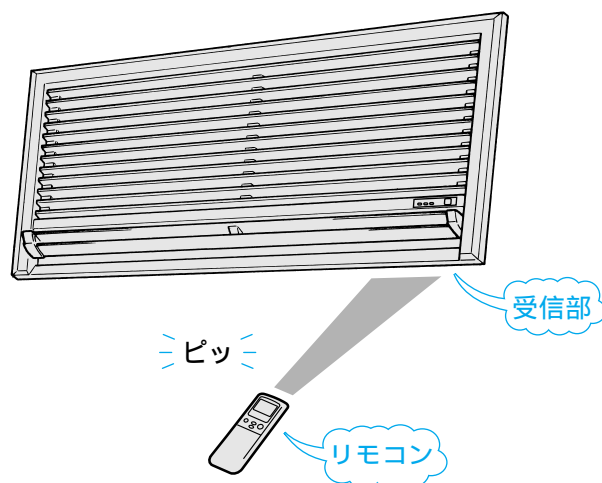







安全上のご注意

ご使用前に、この「安全上のご注意」をよくお読みのうえ正しくお使いください。

ここに示した注意事項は、いずれも安全に関する重要な内容を記載していますので、必ず守ってください。

 警告	誤った取り扱いをしたときに 死亡や重傷などの重大な結果に結び付く可能性が大きいもの。
 注意	誤った取り扱いをしたときに 状況によっては重大な結果に結び付く可能性があるもの。

本文中に使われる“ 図記号 ”の意味は次のとおりです。

	絶対に行わないでください。		必ず指示に従い、行ってください。		必ずアース線工事を行ってください。
---	---------------	---	------------------	---	-------------------

お読みになった後は、お使いになる方がいつでも見られる所に必ず保管してください。

据え付け上の注意事項

警告

据え付けは、お買い上げの販売店または専門業者に依頼してください



ご自分で据付工事をされ不備があると、水漏れや感電、火災の原因になります。

注意

可燃性ガスの漏れるおそれのある場所への設置は行わないでください

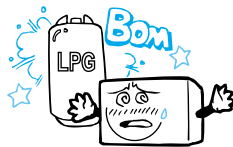

万一ガスが漏れてユニットの周囲に溜まると、発火の原因になることがあります。

設置場所によっては漏電ブレーカの取り付けが必要です

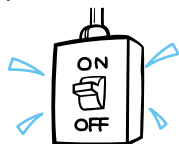

漏電ブレーカが取り付けられていないと感電の原因になることがあります。

ドレンホースは、確実に排水するように配管してください

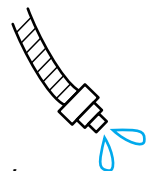

不確実な場合は、屋内に浸水し、家財などを濡らす原因になることがあります。

アース工事を行ってください



アース線は、ガス管、水道管、避雷針、電話のアース線に接続しないでください。アースが不完全な場合は、感電の原因になることがあります。

使用上の注意事項

警告

長時間冷風を身体に直接あてたり、冷やし過ぎないようにしてください



体調悪化や健康障害の原因になります。

電源コードは加工したりステーブルや釘などで固定しないでください



電源コードは、重いものを載せたり、加熱したり、引っ張ったりすると破損の原因になります。傷んだまま使用しますと感電や火災の原因になります。

電源コードを束ねたり、巻いたり、またビニールテープで継ぎ足したりしないでください

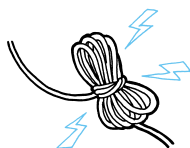

発熱、発火の原因になります。

電源コードは、途中で接続しないでください



感電や発熱、火災の原因になります。

空気の吹出口や吸込口に指や棒などを入れないでください

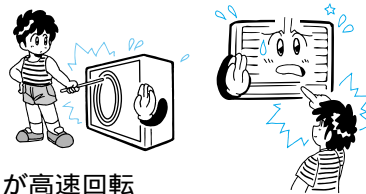

内部でファンが高速回転しておりますのでケガの原因になります。

リモコンは乳幼児の手の届かない場所に保管してください



電池を飲み込むなど事故の原因になることがあります。



注意

食品・動植物・精密機器・美術品の保存など特殊用途には使用しないでください



このエアコンは居室用です。他の特殊用途に使用しますと食品の品質低下などの原因になることがあります。

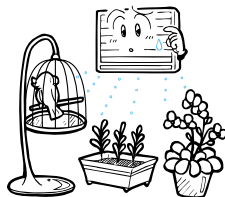

エアコンの風が直接あたる所に燃焼器具を置かないでください



燃焼器具の不完全燃焼の原因になることがあります。

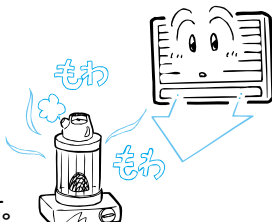

濡れた手でスイッチを操作しないでください



感電の原因になることがあります。



長期使用で傷んだままの据付台などで使用しないでください



ユニットの落下につながりケガの原因になることがあります。

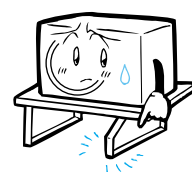

注意

エアコンを水洗いしないでください

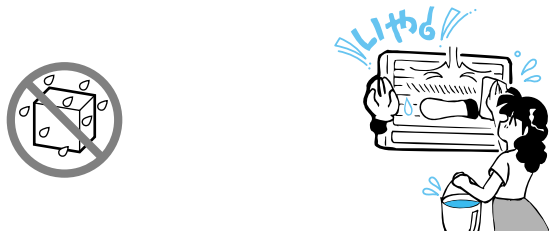

感電や発火の原因になることがあります。

室外ユニットの上に乗ったり，物を載せたりしないでください

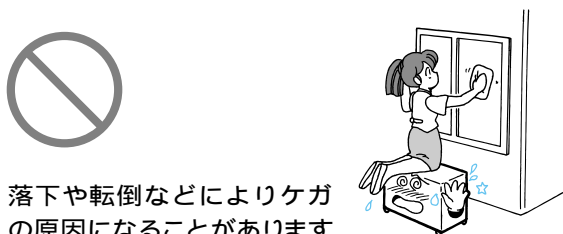

落下や転倒などによりケガの原因になることがあります。

空気熱交換器のアルミフィンには触れないでください



触れると，ケガの原因になることがあります。

エアコンにぶら下がったり，物を吊り下げたりしないでください



落下してケガの原因になることがあります。

掃除をするときは必ずスイッチを「停止」にし，電源ブレーカをOFFにしてください

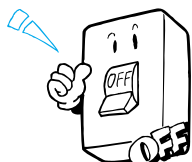

内部でファンが高速回転しておりますのでケガの原因になることがあります。

動植物に直接風があたる場所には設置しないでください

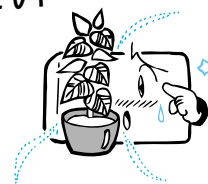

動植物に悪影響をおよぼす原因になることがあります。

殺虫剤やペイントなどの可燃性スプレーを吹出口近くに置いたりエアコンに直接吹き付けしないでください



発火の原因になることがあります。

ブレーカ ヒューズの容量を守ってください また，ヒューズの代わりに針金などを使わないでください



発熱，発火の原因になります。

燃焼器具と一緒に運転するときは，こまめに換気してください

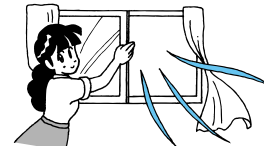

換気が不十分な場合は，酸素不足の原因になることがあります。

長期間ご使用にならない場合は，安全のため電源ブレーカをOFFにしてください



⚠ 注 意

雷が鳴り、落雷のおそれがあるときは運転を止めて電源ブレーカをOFFにしてください

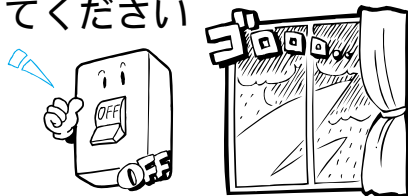

故障の原因になることがあります。

掃除をするときは必ず安定した台の上で行ってください

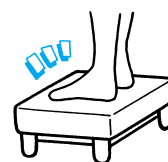

転倒などによりケガの原因になることがあります。

移設・修理時の注意事項

⚠ 警 告

修理は、お買い上げの販売店またはメーカー指定のお客様ご相談窓口にご相談ください



修理に不備があると感電や火災などの原因になります。

エアコンを移動再設置する場合は、お買い上げの販売店またはメーカー指定のお客様ご相談窓口にご相談ください



据え付けに不備があると感電や火災などの原因になります。

異常時（こげ臭いなど）は、運転を停止して電源ブレーカをOFFにし、お買い上げの販売店またはメーカー指定のお客様ご相談窓口にご相談ください



異常のまま運転を続けると故障や感電、火災などの原因になります。



自動運転(ファジィオート)

運転内容を自動選択，簡単操作のおまかせ運転です。

めんどろな操作は
エアコンに
まかせたいん
だけど...

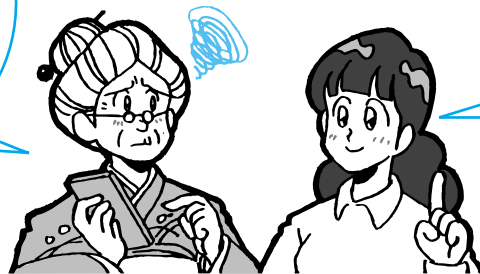

自動にすれば，
エアコンが選択
してくれるから
カンタンですよ。

1

運転 / 停止ボタン
を押す

2

運転切換ボタン
を押す

「マーク」を自動の位置にします。

停止するとき

運転 / 停止ボタンを押す

次回からは，
運転 / 停止ボタ
ン操作だけで自動運転
を行います。



自動運転(ファジィオート)について

運転開始時の室温，外温に応じて冷房，暖房，除湿のいずれかを自動的に選択して運転を行います。その後，温度の変化に応じて運転内容の切り換えを自動的に行います。

自動運転の内容が合わない場合はお好み運転(冷房 暖房 除湿)に切り換えて運転してください。☞ 13ページ

お知らせ

運転中に風の吹き出しが止まる場合があります。☞ 32ページ

お願い

自動運転で同時に2台～4台を運転する場合，各々のお部屋の温度が異なるときは異なった運転内容となることがあります。

この場合は冷房または暖房に切り換えてください。(1台運転の場合は必要ありません)

☞ 23ページ

温度を変えたいときは

温度

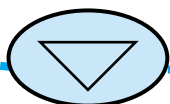

例えば

現在  で運転している場合

ちょっと寒いとき

ボタンを押す

「適温」より約2～3 高めになります。





ちょっと暑いとき

ボタンを押す

「適温」より約2～3 低めになります。

ちょうど良い

ボタン操作は不要

状 態	暑 い と き		寒 い と き	
	ボタンを 1回押す	ボタンを 2回押す	ボタンを 1回押す	ボタンを 2回押す
表 示				
温度変化	適温より 約2 低め	適温より 約3 低め	適温より 約2 高め	適温より 約3 高め

暖房運転について

温度の低い外気から熱をくみ上げ室内に運び暖房を行います。このヒートポンプ式では外気温度が下がるにつれてくみ上げる熱が少なくなり暖房能力は低下します。暖房能力が不足の場合は他の暖房機をご併用ください。

温風循環方式ですから室温が上がるまで多少時間がかかります。

室外ユニットより水や水蒸気が出ますが異常ではありません。これは熱交換器についた水分が滴下したり霜取運転でとけた水または水蒸気が出るためです。

霜取りについて

外気温度が下がり湿度が高いときには室外ユニットの熱交換器に霜が付き効率の良い暖房運転ができません。このようなときは自動霜取装置が働き暖房運転を約8～10分間停止し霜取運転を行います。

霜取運転中は風の吹き出しが停止し「運転」ランプ（グリーン）がゆっくり点滅（1.5秒ON、0.5秒OFF）します。

霜取運転終了後は再び暖房運転に戻ります。

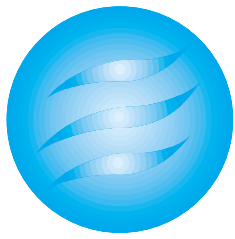

お好み運転(冷房・暖房・除湿)

お好みの運転内容を選べます。

冷房に
したいけど
どうするの？

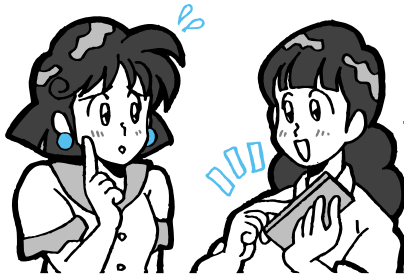

このボタンで
マークを
冷房に合わせる
のよ。

1 2

運転 / 停止ボタンを押す

運転切換ボタンを押す

印をお好みの運転(冷房 暖房 除湿)の
位置にします。

停止するとき
運転 / 停止ボタンを押す
温度を変えたいときは

温度設定ボタンを押す

または を押して温度を設定します。
めやす

冷房	26 ~ 28
暖房	22 ~ 24
除湿	21 ~ 24

温度設定で、18 より下または30 より上に設定
すると連続運転になります。

「連続」にすると連続運転になり 温度調節をしません。

風量を変えたいときは

風量切換ボタンを押す

お好みのパワー(風量自動 強 中 弱)にします。

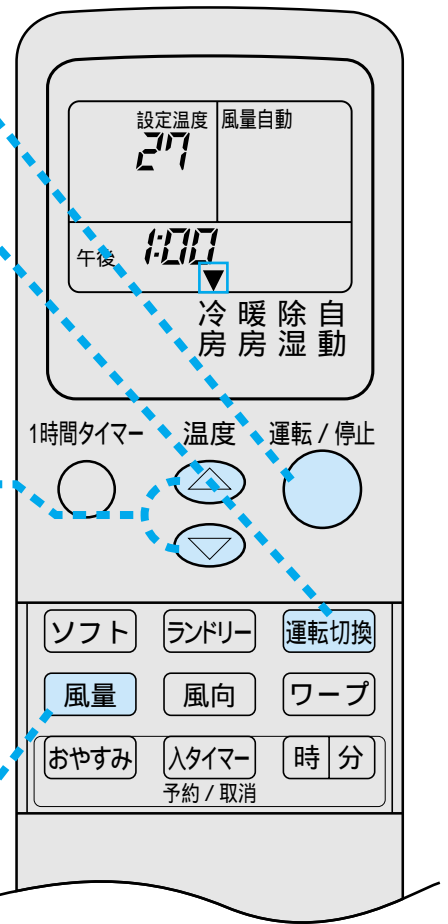

風量切換について(パワーセレクト機能)

お好みに応じてエアコンの能力を切り換えること
ができます。(冷房、暖房運転時)

ご希望の運転	風量切換
高能力で強力な運転(風量自動)	自動
高能力で強力な運転(風量固定)	強
標準運転	中
能力をおさえた運転	弱

お知らせ

風量を高い方から低い方へ切り換えた場合、設
定の風量になるまで約1分間かかります。

👉 32ページ

運転中に風の吹き出しが止まることがあります。

👉 32ページ

エアコンが停止中でも運転内容の変更はできません。
除湿運転時の風量はエアコンが自動選択します。
(風量の表示は切り換わりませんが設定は無効とな
ります)

お願い

同時運転の場合、運転の種類を同一にして運
転してください。一方が冷房で他が暖房という異
なった運転はできません。

👉 23ページ

除湿運転で同時に2台~4台を運転する場合、各々
のお部屋の温度が異なるときは異なる運転内
容となることがあります。

この場合は冷房または暖房に切り換えてください。
(1台運転の場合は必要ありません)👉 24ページ

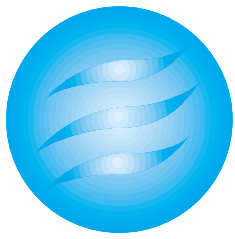

風向調節

風向調節を上手に



上下の風向きを変えたいとき

風向ボタンを押す

「風向」ボタンを押すたびに



の順に切り換わります。

スイングフラップ

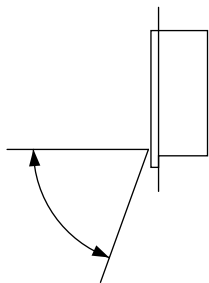

左図のようにフラップが上下に連続して動きます。

スイング停止(無表示)

スイング運転中に風向ボタンを押して「無表示」にしますとスイングが停止します。

お勧めするスイング停止角度

冷房・除湿	 (水平吹き)
暖房	 (斜め下吹き)

次回運転開始時は自動的に冷房・除湿：水平吹き，暖房：斜め下吹きにセットされます。

△警告 風が長時間直接お肌にあたらないようにしてください。

左右の風向きを変えたいとき

エアコンを停止してから左右風向調節ルーバを手で動かして調節してください。(エアコンを停止しますとフラップは自動的に閉まりますので手で軽く開けて調節してください)

△注意 左右の風向調節を行う場合は必ずエアコンの停止を確認してから行ってください。

運転のしかた

風向調節
お好み運転

お知らせ

フラップは暖房運転時室温調節器(サーモスタット)が働いたときまたは霜取運転のときは自動的に水平位置になります。

お願い

冷房・除湿運転時は長時間の真下吹き運転はおやめください。吹出グリルなどに露が付いて滴下することがあります。角度が変わったり、全閉にならない場合がありますので、運転中にフラップは手で動かさないでください。



ソフト運転

お部屋を冷やしすぎたり，暖めすぎたりしない，
パワーを抑えたソフトな運転を行います。

もっと電気代を
減らせない
かしら...

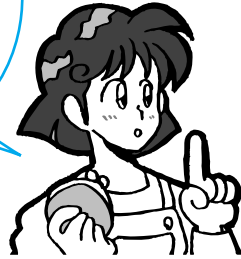

パワーを抑えた
経済的な節約運
転をする
ソフト運転にし
てみたら。



1

運転 / 停止ボタン
を押す

2

ソフトボタン
を押す

「ソフト運転中」が表示されます。
風量表示は消灯します。

停止するとき

運転 / 停止ボタンを押す



ソフト運転について

風量は弱でセットした設定温度より冷房時は1.5 高く，暖房時は2.5 低くしパワーを抑えた運転を行います。

お知らせ

ソフト運転中にエアコンを停止したときは，次回運転時もソフト運転で運転を開始します。

風量を強または中で運転中にソフト運転に切り換えた場合，風量が弱になるまでに約1分間かかります。

次の操作を行うとその時点でソフト運転が解除されます。

再度ソフトボタンを押したとき。

ワープ運転・ランドリー運転にしたとき。



ワープ運転

パワーをアップして強力な冷・暖房運転を行います。

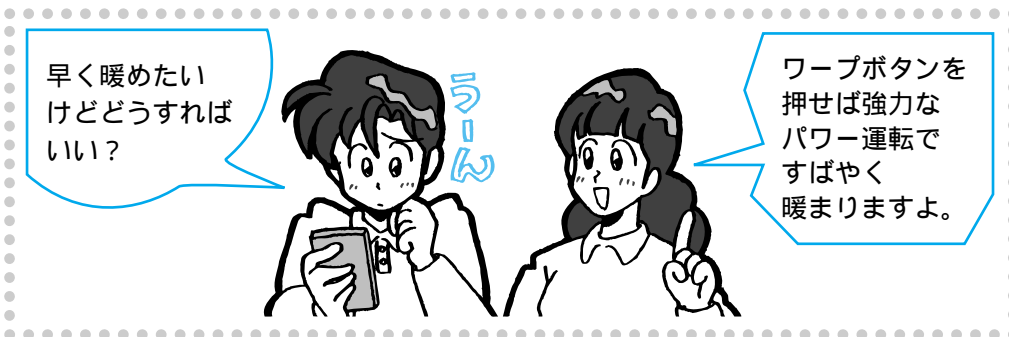

1

運転 / 停止ボタン
を押す

2

ワープボタン
を押す

「ワープ運転中」が表示されます。
 風量表示は消灯します。
 ワープ運転は約15分後に自動的に終了し、前回の風量を表示します。

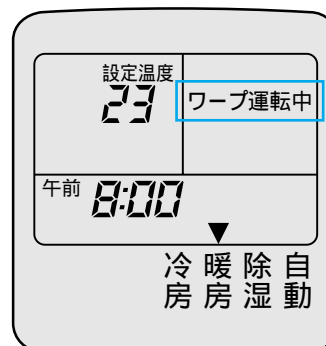

停止するとき
 運転 / 停止ボタンを押す

便利な機能

ワープ運転
ソフト運転

お知らせ

「除湿」・「ランドリー」運転時にはワープ運転はできません。
 入タイマー運転のときは入時刻からワープ運転を開始します。
 次の操作を行うとその時点でワープ運転が解除されます。
 再度ワープボタンを押したとき。
 運転切換をしたとき。
 ソフト運転・ランドリー運転にしたとき。

お願い

ワープ運転のときは室温調節を行いません。
 冷えすぎ、暖まりすぎのときはワープボタンを再度押してワープ運転を解除してください。



ランドリー運転

室内で洗濯物を乾かしたいときに補助乾燥として便利です。

雨の日も洗濯物を乾かせたらいいんだけど....



ランドリー運転すると洗濯物をお部屋の中で乾かすときに補助乾燥として便利よ。

1

運転 / 停止ボタンを押す

「、風量強、スイング」が表示されます。

運転切換「▼」表示と設定温度は消灯します。

本体のタイマーランプ（イエロー）が点灯し、ランドリー運転が開始します。

ランドリー運転を設定すると、室内・外の温度に応じて冷房、暖房、除湿のいずれかを自動的に選択して運転を開始し、3時間運転後に停止します。

2

ランドリーボタンを押す

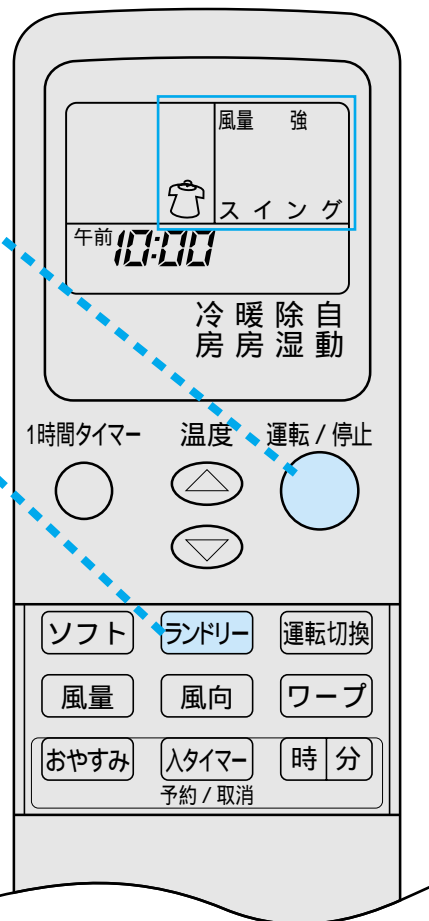

お知らせ

次の操作を行うとその時点でランドリー運転が解除されます。

再度ランドリーボタンを押したとき。

運転切換をしたとき。

〔途中で停止させたい場合は、運転 / 停止ボタンを押してください〕

ランドリー運転中に1時間タイマーボタンを押すと、ランドリー運転は1時間で終了します。

風量、スイングは変更ができます。

ランドリー運転の風量は強に設定されます。その後、好み運転などを行う場合は好みの風量に設定しなおしてください。

ランドリー運転を開始すると、室温が変化しますので、室内に人がいないときにお使いになる

ことをお勧めします。

〔3時間後に自動的に運転を停止しますから、むだな電気代もかかりません
十分に乾かないときは、再度ランドリー運転をしてください。〕

気温、湿度、お部屋の状態などにより洗濯物が乾きにくい場合があります。

お願い

ランドリー運転で同時に2台～4台を運転する場合、各々のお部屋の温度が異なるときは異なった運転内容となります。

この場合は冷房または暖房に切り換えてください。
(1台運転の場合は必要ありません) 23ページ



タイマー運転をじょうずに

現在時刻のセットのしかた

電池を入れると現在時刻は自動的に午前12:00にセットされます。

タイマーは、現在時刻を基準にセットされます。時刻を正しく合わせてください。

〔例：午前10時30分に合わせる〕

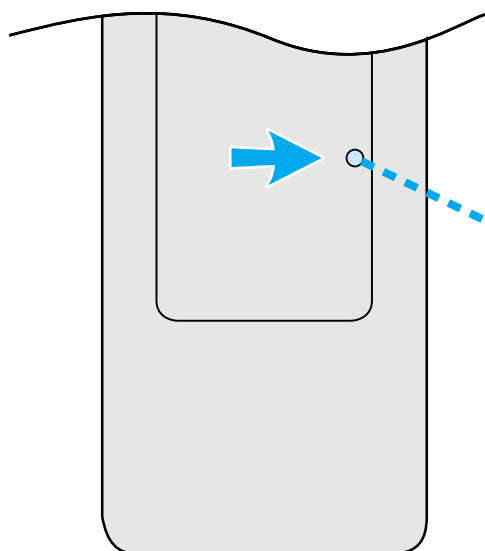

1

リモコン裏面の時計スイッチを押す

ボールペンの先などで押してください。午前または午後表示が点滅し、現在時刻のセットができます。

2

時・分ボタンを押す

〔午前10:30に合わせます〕

3

リモコン裏面の時計スイッチを押す

時刻表示の点滅が点灯に変わり、セットが完了します。

15秒以内に必ず押してね!



便利な機能

タイマー運転をじょうずに
ランドリー運転

1時間タイマー運転

1時間経過後にエアコンは停止します。

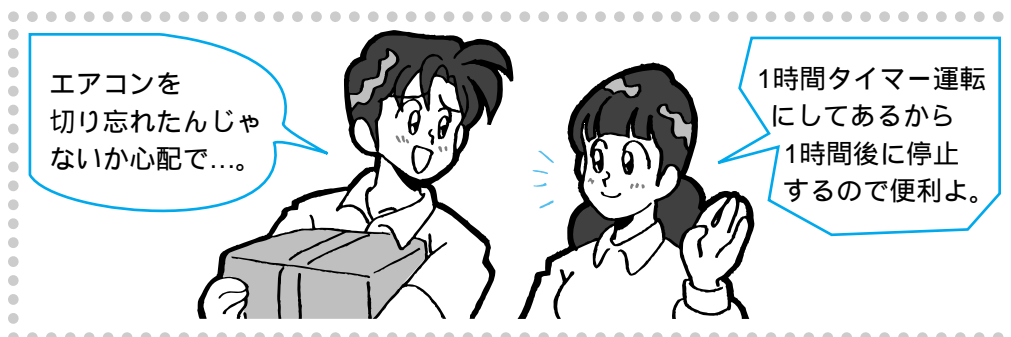

1 1時間タイマーボタンを押す

停止中に押すと

前回の運転内容で、1時間タイマー運転が開始し、1時間経過後にエアコンが停止します。

運転中に押すと

1時間タイマー運転に切り換わり、1時間経過後にエアコンが停止します。

ランドリー運転中に押すと

ランドリー運転の運転内容で、1時間経過後にエアコンが停止します。

おやすみ運転中に押すと

おやすみ運転の運転内容で、1時間経過後にエアコンが停止します。

入タイマー待機中に押すと

1時間タイマー + 入タイマー運転となり、1時間運転後に入タイマー待機となります。

〔押すタイミングによっては、そのまま入タイマー運転開始となります。〕



タイマーの取消

おやすみボタンを押して、1時間タイマー時間表示を無表示にします。

お知らせ

1時間タイマー運転中にランドリーボタンを押すと、ランドリー運転に切り換わります。

1時間タイマー運転中におやすみボタンを押すと、おやすみ運転に切り換わります。

1時間タイマー運転中に入タイマーボタンを押すと1時間タイマー + 入タイマー運転となります。

再度、1時間タイマーボタンが押された場合は、その時点から1時間経過後にエアコンが停止します。同時に2台～4台運転をしている場合は1時間タイマー運転をしているエアコンのみ1時間後に停止します。他のエアコンは停止しません。

おやすみ運転

冷房時は冷えすぎないように、暖房時は暖めすぎないように時間とともに室内温度を自動的に調節します。👉 23ページ

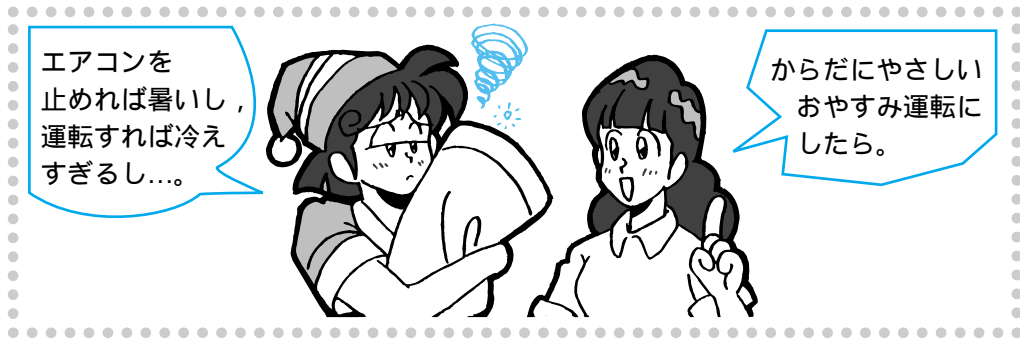

〔例：3時間後に停止させる場合〕

1

停止中の場合は

運転 / 停止ボタン
を押す

2

おやすみボタン
を押す

ボタンを押すたびに

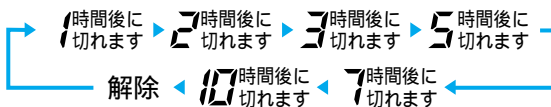

の順に切り換わります。

〔3時間後に切れますに合わせます〕

本体のタイマーランプ（イエロー）
が点灯し、セット完了です。



セット時間が経過するとエアコンが
停止します。

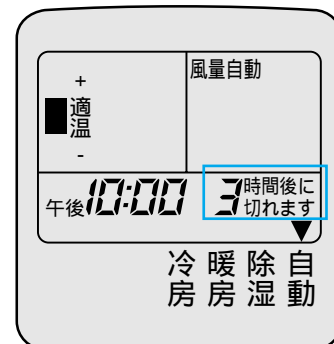

便利な機能

タイマー運転をじょうずに

タイマーの取消

おやすみボタンを押して、おやすみタイマー時間表示を無表示にします。

セット時間の変更

おやすみボタンで新しい時間にセットします。

お知らせ

おやすみ運転中にランドリーボタンを押すと、ランドリー運転に切り換わります。ランドリー運転中は、おやすみ運転はできません。同時に2台～4台運転をしている場合はおやすみ運転をしているエアコンのみセット時間に停止します。他のエアコンは停止しません。

入タイマー運転

セット時刻にお部屋が設定温度近くになるようにセット時刻の5～80分前より運転を開始します。☞ 23ページ

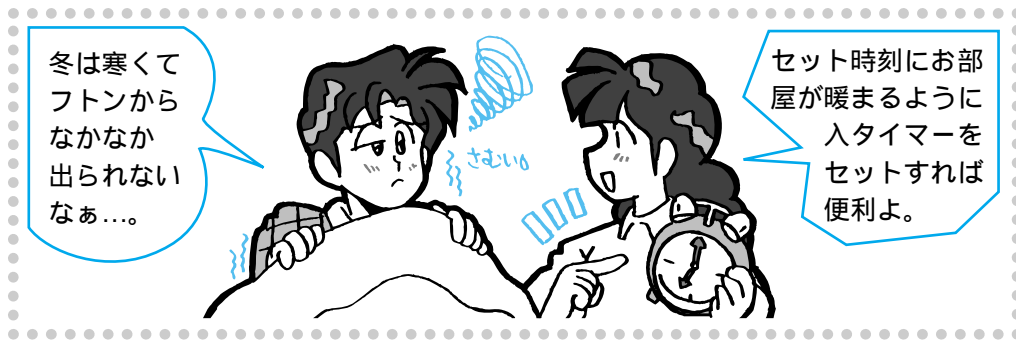

〔例：午前6時30分に設定温度近くにしたい場合〕

1

運転 / 停止ボタン
を押す

2

入タイマーボタン
を押す
「に入ります」が表示されます。

3

時・分ボタン
を押す
〔午前6：30に合わせます〕

4

入タイマーボタン
を押す
15秒以内に
必ず押してね！

本体のタイマーランプ（イエロー）
が点灯し、セット完了です。

↓
セット時刻の5～80分前より運転を開始します。
セット時刻にタイマーランプが消灯します。



タイマーの取消

入タイマーボタンを押して「に入ります」を無表示にします。

セット時刻の変更

時・分ボタンで新しい時刻にセットします。

お知らせ

入タイマー運転中にランドリーボタンを押すと、ランドリー運転に切り換わります。ランドリー運転中は、入タイマー運転はできません。

おやすみ+入タイマー運転

おやすみ運転と入タイマー運転を組み合わせたタイマー運転です。

〔例：3時間後に停止させ，午前6時に設定温度近くにしたい場合〕

1 運転/停止ボタンを押す

おやすみ運転のセット

20ページの手順でセットします。

〔3時間後に切れますに合わせます〕

入タイマーセット

21ページの2～4の手順でセットします。

〔午前6:00に入りますに合わせます〕

本体のタイマーランプ（イエロー）が点灯し，セット完了です。

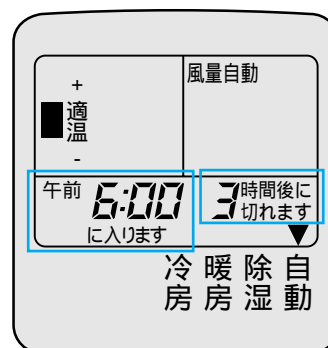

おやすみ運転セット時間経過後に停止し，入タイマーセット時刻の5～80分前より運転を開始します。
入タイマーセット時刻にタイマーランプが消灯します。

タイマーの取消

おやすみ運転

おやすみボタンを押して，おやすみタイマー時間表示を無表示にします。

入タイマー

入タイマーボタンを押して「に入ります」を無表示にします。

セット時間・時刻の変更

おやすみ運転

おやすみボタンで新しい時間にセットします。

入タイマーセット

21ページの2～4の手順で新しい時刻にします。

お知らせ

おやすみ運転が作動して，次に入タイマーが作動します。逆の組合せの運転はできません。

おやすみ運転のセット時間によるエアコンの停止時刻が入タイマーのセット時刻より遅い場合，自動的に入タイマーのセット時刻まで残り時間を短縮して表示します。

1時間タイマーボタンを押すと，1時間おやすみ+入タイマー運転となります。

タイマー運転中にランドリーボタンを押すと，ランドリー運転に切り換わります。

ランドリー運転中は，タイマー運転はできません。

タイマー運転について

快適予約 について

「入」タイマーにより運転を開始する場合、「入」タイマー時刻にお部屋が適温近くになるよう早めに運転を開始する「快適予約」機能が付いています。

しくみ

「入」タイマー時刻の80分前から室温のチェックを開始しそのときの室温に応じて「入」タイマー時刻の5～80分前から運転をスタートさせます。

快適予約は運転内容が「冷房」または「暖房」（自動運転時も含む）のときのみの機能で「除湿」運転時には働きません。

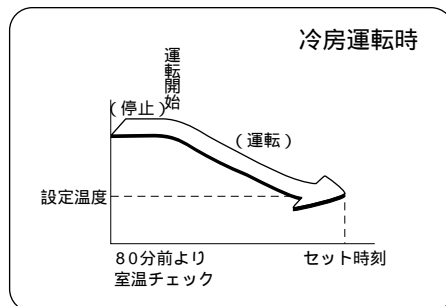

おやすみ運転 について

おやすみ運転にしますと冷房時は冷えすぎないように暖房時は暖めすぎないように時間とともに室内温度を自動的に調節します。

冷房・除湿運転時

セット時（おやすみ運転開始時）より設定温度を徐々に上昇させ、1時間後までに1.5℃ 上昇させてセット時間が経過するまで運転します。

暖房運転時

セット時（おやすみ運転開始時）より設定温度を徐々に低下させ、1時間後までに約3℃ 低くし、2時間後には約10℃ 設定温度を低くしてセット時間が経過するまで運転します。

お知らせ

おやすみ運転は設定温度を変更しますので設定時間内でもエアコンが停止したように見えることがあります。（タイマーランプが点灯中であればおやすみ運転は継続しています）また2時間経過後からセット時間が経過するまで風量は静弱で運転します。

ホットスタンバイについて

暖房運転停止中に外気温度が10℃ 以下で、前回の運転から30分以上停止が続いたとき自動的にホットスタンバイ機能が働き、コンプレッサに微電流を流して運転開始時短い時間で温風を吹き出し、室内を早く暖めることができます。（そのため停止中でも約50～60W程度の電力を消費しています）



マルチエアコンについて

このマルチエアコンは1台の室外ユニットで2台～4台の室内ユニットを接続して使用できるタイプです。

同時運転について

一方が「冷房」で他方が「暖房」という異なった運転はできません。異なった運転の場合は先に運転したエアコンが優先となりあとから運転した方は送風運転となります。

あとから運転した方を優先にしたい場合は先に運転している方を停止するか先に運転している運転の種類をあとから運転している方に合わせてください。

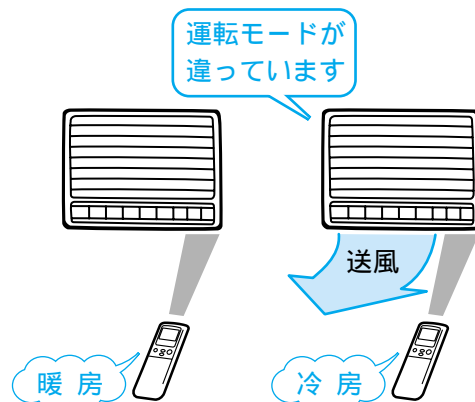

除湿運転について

リモコンの運転切換を「除湿」にした場合は運転開始のときの室温により自動的に冷房気味除湿（冷房運転）または暖房気味除湿（暖房運転）を選択して運転します。

各々お部屋の温度が異なっている場合は異なった運転となる場合がありますので同時運転される場合は除湿運転をやめ「冷房」または「暖房」に変更してください。

（1台運転の場合は必要ありません）

自動運転について

リモコンの運転切換を「自動」にした場合は運転開始のときの室温に応じて自動的に「冷房」「除湿」「暖房」のいずれかを選択して運転します。

2台～4台を同時に運転する場合で、各々のお部屋の温度が異なる場合は自動的に異なった運転になる場合があります。

この場合は自動運転をやめ「冷房」または「暖房」に切り換えてください。

（1台運転の場合は必要ありません）



快適にお使いいただくために

室内の温度は適温にしましょう

冷やしすぎ、暖めすぎは健康に良くありません。また、電気のむだづかいになります。

エアフィルターの掃除は2週間に1回行ってください

エアフィルターが目詰まりしますと冷・暖房能力が落ちまた電気代もむだになります。

直射日光やすき間風を入れないようにしましょう

冷房のときは直射日光をカーテンやブラインドで遮りましょう。窓や出入口は換気するとき以外は閉めてください。

必要なときだけ運転するようにしましょう

タイマーを有効に利用し、必要なときだけ運転するようにしましょう。

風向調節をしましょう

室温のムラが少なくなるように、上下・左右の風向を調節しましょう。

冷房時には熱の発生を少なくしましょう

冷房効果を高めるため、室内にはできるだけ熱源になる物を置かないでください。



リモコンの取り扱いについて

電池の交換

次のようなときは電池切れです。新しい電池と交換してください。

送信してもエアコン本体から“ピッ”音がしないとき。
表示部がうすくなったり、表示が出ないとき。

1 カバーをスライドさせて外してください



2 乾電池を交換します (単四UM-4 2本)

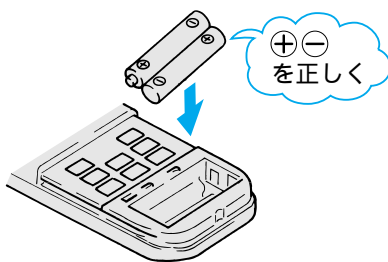

3 カバーを取り付けます

4 現在時刻を合わせます 18ページ

表示に異常があった場合は

リモコンの表示に異常がある場合は、乾電池を外し運転/停止ボタンを押し表示部を無表示にしてから、再度乾電池を挿入してください。

リモコンで運転操作ができないとき

電池切れではありませんか？

新しい電池と交換しもう一度操作をやり直してください。

それでもだめな場合は

本体の運転ボタンで応急運転をしてください。

運転内容	運転 切 換：自 動
	風 量：風量自動
	風 向：自 動

運転ボタンを一度押すと運転を開始し、再度押すと停止します。

この方法は応急運転ですので点検・修理は、お買い上げの販売店にご連絡ください。

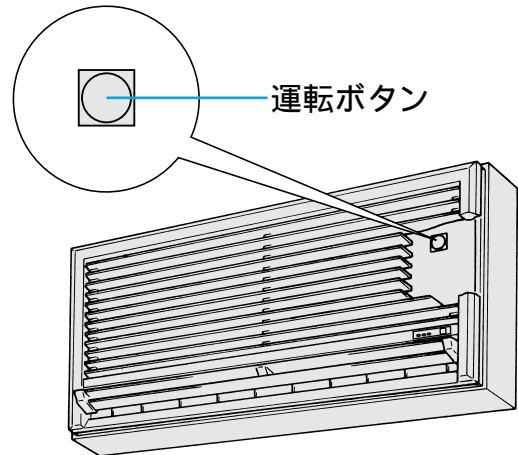

お 願 い

古い電池と新しい電池を混ぜて使わないでください。

長期間ご使用にならないときは電池を取り出しておいてください。

電池の寿命は6ヵ月～1年です。

(ご使用状況により異なります)

電池について

電池には「使用推奨期限」が明示されておりますがエアコンの製造年月により使用期間が短くなる場合があります。

なお、この期限がすぎた電池でも使用できることがあります。

リモコンの取り扱い上の注意

ストーブや電気カーペットなど温度の高くなるところに置かないでください



リモコンとエアコン本体の間を遮らないでください

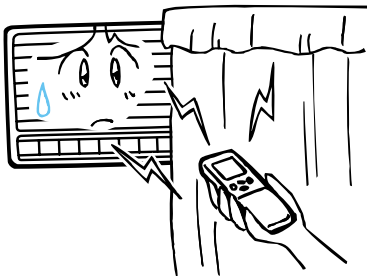

リモコンに水などの液体がかからないようにしてください



長期間ご使用にならないときは電池を取り出してリモコンホルダに取り付けておいてください

直射日光のあたるところに置かないでください



リモコンは落としたりしないであいねいに扱ってください

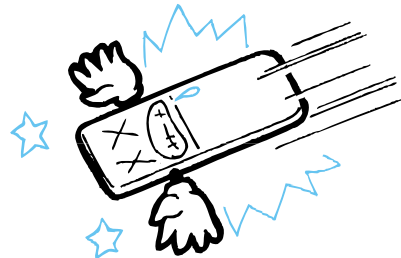

リモコンの上に重い物を載せたりリモコンを踏んだりしないでください



リモコンホルダのご利用について

リモコンホルダを利用すると壁や柱にリモコンを取り付けたままご使用になれます。この場合は、あらかじめエアコン本体が正常に受信することを確認したうえで取り付けてください。

装着および取り出しはリモコンホルダの上部より差し込んでください。

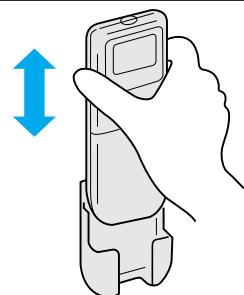



お手入れのしかた

お手入れの前に

⚠️**注意** 運転を停止してから電源ブレーカをOFFにしてください

⚠️**注意** エアコンを水洗いしないでください

⚠️**注意** 空気熱交換器のアルミフィンには触れないでください

⚠️**注意** 吸込グリルの開閉を行うとき、汚れた手でさわらないでください。汚れの原因となります

次のものは使わないでください

40 以上のお湯

変形、変色の原因になります。

シンナー、ベンジン、ミガキ粉など

変形やキズの原因になります。

ユニット各部のお手入れ

柔らかい布でからぶきするか電気掃除機で掃除してください。

特に汚れがひどいときは、ぬるま湯で清掃してください。

シーズン中

エアフィルターの清掃は2週間に1回がめやすです

1 エアフィルターを外します

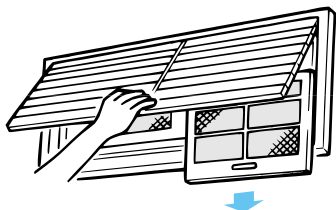

吸込グリルの中央下部を指で持って吸込グリルを手前に開き、エアフィルターの取っ手を一度上へあげ、下部固定を外してから下へ引き出します。(2枚あります)

2 清掃します

汚れがひどいときは、ぬるま湯(30位)で洗い、よく乾かしてください。

熱湯で洗わないでください。

火であぶって乾かさないでください。

強く引っ張らないでください。



3 エアフィルターを取り付けます

エアフィルターなしで運転すると故障の原因になります。

4 吸込グリルを閉めます

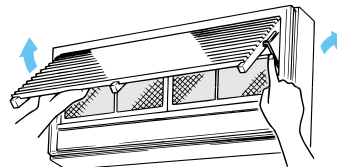

一旦吸込グリルを上へあげ、右側の支持棒を押し込みつつ静かに閉めてください。

⚠️**注意** 支持棒を外す場合は必ず片手で吸込グリルを押さえてください

手をはさむことがあります。

お知らせ

エアフィルターが目詰まりしますと、冷・暖房能力が落ち運転音がアップします。また電気代もむだになります。

フィルターサインが点灯したときは

エアフィルターの掃除をしてください。

フィルターサインはエアコンの延べ運転時間が120時間になると点灯します。

フィルターサインの消灯はランプ点灯中にリモコンの運転/停止ボタンを押してください。

シーズン後

- 1** 約2～3時間設定温度を30にして冷房運転をしてください

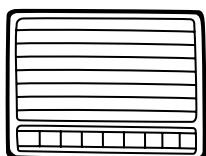

機械内部を乾燥させます

- 2** **△注意** 長期間ご使用にならない場合は安全のため電源ブレーカをOFFにしてください

- 3** エアフィルターを掃除して取り付けておいてください

- 4** 室内・室外ユニットともに掃除してください



- 5** リモコンの電池を取り出してください

液漏れによる故障を防ぎます。

お知らせ

エアコンは運転を停止していても約20～25Wの電力を消費しています。シーズンオフ時には電源ブレーカをOFFにしておくことをお勧めします。

シーズン前

- 1** 室内・室外ユニットのまわりに通風の障害物がないようにしてください

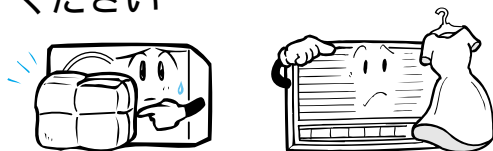

エアコンの故障の原因になります。

- 2** 室内ユニットの下に家電製品などが無いようにしてください

水滴が滴下して故障や感電の原因になることがあります。

- 3** **△注意** 長期使用で傷んだままの据付台などで使用しないでください

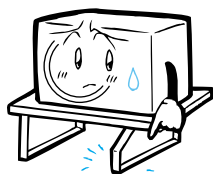

ユニットの落下につながりケガの原因になることがあります。

- 4** **△注意** アース線が断線したり、外れていないか確認してください

アースが不完全な場合は、感電の原因になることがあります。

- 5** エアフィルターは汚れてないか確認してください

- 6** 運転開始の1時間前には電源ブレーカをONにしてください

電源ブレーカをONにしてすぐに運転をしますと異常停止する場合があります。

- 7** リモコンに電池を入れてください

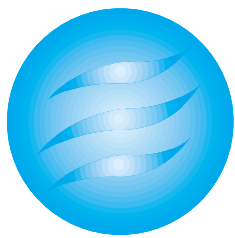

設置について

据付場所

エアコンの吹出口や吸込口のまわりに通風の障害になる物を置かないでください。

次の場所に据え付けしないでください。

- ・ **△注意** 可燃性ガスの漏れるおそれのあるところ。

万一ガスが漏れてユニットの周囲に溜まると、発火の原因になることがあります。

- ・ 油の飛まつが多いところ。

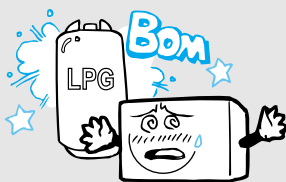

温泉地など硫化ガスが発生するところや潮風が当たる場所などに据え付けしないでください。このような場所では腐食などにより故障の原因になることがあります。販売店にご相談ください。

エアコン本体とリモコンはテレビやラジオなどから1m以上離してください。

室内ユニットから出る除湿水は水はけの良いところに排水してください。

電気工事

エアコン専用の配線にしてください。

- ・ **△警告** 電源コードは途中で接続しないでください。感電や発熱、火災の原因になります。

- ・ **△注意** 設置場所によっては漏電ブレーカの取り付けが必要です。

漏電ブレーカが取り付けられていないと感電の原因になることがあります。

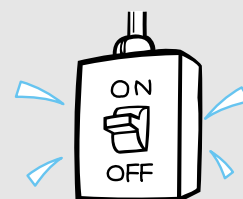

- ・ **△注意** アース工事を行ってください。

(据付場所によっては法規でアース工事が義務づけられています)

アースが不完全な場合は、感電の原因になることがあります。

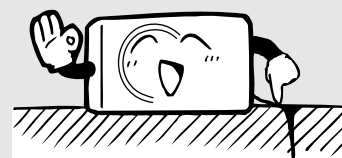

電気工事・アース工事を行うには資格が必要です。販売店にご相談ください。

運 転 音 は

エアコンの重量に十分耐え、振動や運転音が増大しない場所に据え付けてください。
室外ユニットの吹出口からの風や運転音が隣家の迷惑にならないようにしてください。
室外ユニットの吹出口や吸込口付近に障害物を置かないでください。
機能低下や運転音増大のもとになります。
運転中に異常音がする場合は販売店にご相談ください。

転居・移設のときは

△警告 エアコンの取り外し再据え付けには専門の技術が必要ですので必ずお買い上げの販売店またはメーカー指定のお客様ご相談窓口にご相談ください。
据付不備があると感電・火災などの原因になります。
また取り外し再据え付けには工事費がかかります。

ホームオートメーションについて

このエアコンにはホームオートメーションのためのコントロール機器が接続できるHA端子が付いています。
詳しくはお買い上げの販売店にご相談ください。

点検整備について

ご使用状態や周囲の環境によっても変わりますがエアコンを数シーズン(3~5年)ご使用になりますと内部が汚れ能力が低下することがありますので通常のお手入れとは別に点検整備をお勧めします。(エアコンを長持ちさせ安心してご使用いただけます)

点検整備はお買い上げの販売店またはメーカー指定のお客様ご相談窓口にご相談ください。

(この場合は有料です)

点検整備はシーズンオフになされることをお勧めします。



サービスを依頼される前に

サービスをお申しつけになる前に次のことをお調べください。

まったく運転しない

電源ブレーカがOFFになっていませんか。

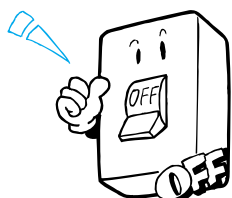

停電またはブレーカがおちていませんか。

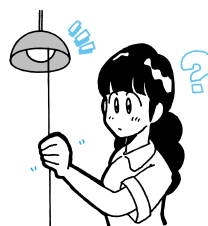

冷えや暖まりが悪い

室温セットは適正ですか。

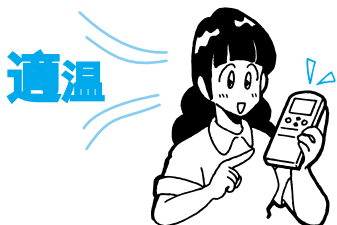

エアフィルターが目詰まりしていませんか。

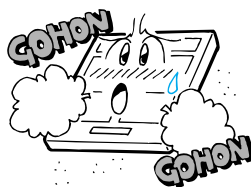

窓やドアが開いていませんか。

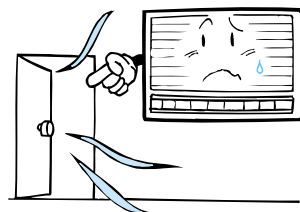

運転しようとする室内ユニットの運転の種類が他の室内ユニットの運転の種類と異なっていませんか。

異なった運転の場合は送風運転になります。



冷房



暖房

送風

冷えが悪い

お部屋に直射日光があたっていませんか。

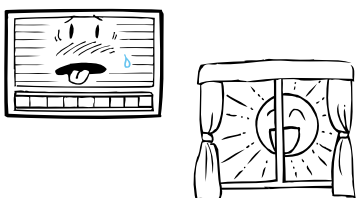

お部屋の中に思わぬ熱源がありませんか。



室内の人数が多すぎませんか。

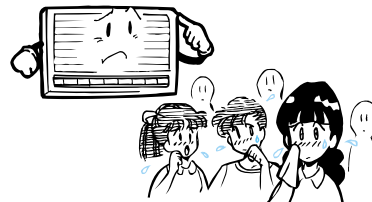

室温調節がきかない

(冷えすぎ・暖まりすぎ)

室温セットが「連続運転」になっていませんか。

「連続運転」にすると室温調節をせず連続運転になります。

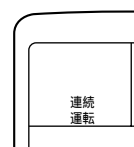

以上のことをお調べいただいても正常に運転しないとき、32、33ページを見ても疑問がとけないとき、また、33ページに示すような現象が現われたときは電源を切ってお買い上げの販売店にご連絡ください。

このような場合は、故障ではありません。

<p>再運転しても すぐに 運転しない (運転ランプ点灯)</p>	<p>運転を停止後3分間は再運転をストップしてエアコンを保護します。 [マイコンに組み込んである3分間保護タイマーが、自動的に働きます。] [ただし、最初に電源を入れたときは、この機能は働きません。]</p>
<p>暖房運転に しても、すぐに 風が出ない [運転ランプゆっくり点滅] (1.5秒ON, 0.5秒OFF)</p>	<p>暖かい風が出るまで送風を止めています。1~2分間お待ちください。 (ホットキープ機能) 室内エアコンが2台~4台が同時運転している場合は7~8分程度かかる場合があります。</p>
<p>暖房運転中に 8~10分間位 風が出なくなる [運転ランプゆっくり点滅] (1.5秒ON, 0.5秒OFF)</p>	<p>外気温が低く、湿度が高いときは、ときどき自動的に霜取運転をします。 そのままお待ちください。霜取り中は室外ユニットから湯気や水が出ます。</p>
<p>除湿運転中に ときどき 風が出ない (運転ランプ点灯)</p>	<p>除湿水の再蒸発防止と省エネのため、ときどき送風を停止します。</p>
<p>冷房運転中に 霧が吹き出す</p>	<p>お部屋の温度・湿度が高いときは、このようなことがあります。これはお部屋の空気が冷たい風で冷やされて霧状になるためです。</p>
<p>吹き出す風が におう</p>	<p>エアコンの内部に付いたタバコや化粧品などのにおいです。</p>
<p>冷房・除湿・暖房 運転にしても 送風運転になる</p>	<p>他の室内ユニットが異なる運転の種類ですすでに運転している場合、あとから運転した室内ユニットは送風運転となります。同じ運転の種類で使用するか、すでに運転している室内ユニットを停止させてください。</p>
<p>室外ユニットより “ピューン ピューン” とメロディ音がする</p>	<p>コンプレッサが徐々に回転を上げ下げする音です。</p>
<p>風量を切り換えても すぐに風量が 切り換わらない</p>	<p>風量を高い方から低い方へ切り換えた場合、エアコン保護のためご希望の風量になるまで約1分間かかります。</p>

サービスを依頼される前に

困ったときは

このような場合は、故障ではありません。

水が流れるような音がする	エアコン内部に液（冷媒）が流れる音です。
“ピシ ピシ”と音がする	プラスチックの熱膨張，熱収縮の音です。
停電したり電源ブレーカをOFFにしたあとONにしても運転が再開しない	マイコンの記憶回路が消えています。リモコンで運転操作をし直してください。
リモコン信号が受信しない	インバータ照明を使用しているお部屋では受信しにくくなる場合があります。お買い上げの販売店にご相談ください。
吹出グリルに露が付く	高い湿度が続く状態で、冷房および除湿運転を長時間続けると吹出グリルなどに露が付いて滴下することがあります。



このようなときはすぐ販売店に

次のようなときは、すぐに電源ブレーカをOFFにして販売店にご連絡ください。

電源コードの被覆が破れているとき

ブレーカがたびたびおちるとき

スイッチが正確に作動しないとき

テレビやラジオなど他の機器に誤動作があるとき

電源コードが異常に熱いとき

電源ブレーカをOFFにして3分以上たってから再運転してもなお運転動作に異常があるとき

運転中に異常音が出るとき

洪水，台風など天災でエアコンが水没したとき

その他異常を感じたとき。



サービスと保証

サービスをお申し出になるとき

31～33ページに従って調べていただきなお異常のあるとき、および33ページのようなときにはお買い上げの販売店にご連絡ください。

連絡していただきたいこと

製品形式、お買い上げ年・月 — 保証書をご覧ください。
異常の内容 ————— できるだけ詳しく。
ご住所・ご氏名・電話番号
訪問ご希望日時



保証書について

保証書は所定項目への記入と販売店印が押してあることをご確認のうえお買い上げの販売店よりお受け取りいただき大切に保管しておいてください。

保証期間などについて

保証期間はお買い上げの日から1年間です。
ただし冷媒回路部品は5年間です。保証期間内に万一故障した場合は保証書の記載内容により、お買い上げの販売店が修理いたします。

保証期間経過後の修理について

修理によってエアコンの機能が維持できる場合は、お客様のご要望により有料で修理させていただきます。
修理については販売店にご相談ください。メーカーは販売店からの注文により補修用性能部品を販売店に供給いたします。

補修用性能部品の保有期間について

エアコンの補修用性能部品の最低保有期間は製造打切後9年です。
この期間は通商産業省の指導によるものです。
補修用性能部品とは、その製品の機能を維持するために必要な部品です。

ご不明な点は

お買い上げの販売店または、お近くの「お客様ご相談窓口」にお問い合わせください。

37, 38ページ

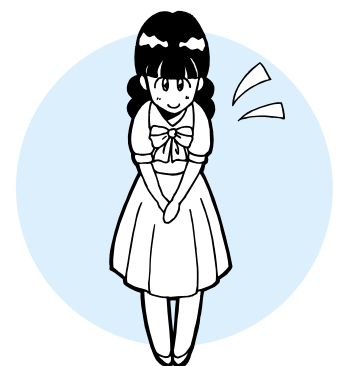

このようなときはすぐ販売店にサービスと保証

困ったときは

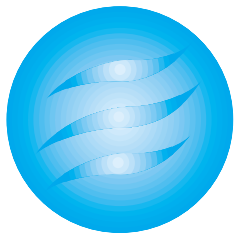

仕様と運転範囲

仕様

(冷房・ヒートポンプ暖房兼用セパレート形)

室内ユニット

項目		呼称能力	
		形式	
		25クラス	28クラス
		SKUM258KR	SKUM288KR
電源		単相 200V 50 / 60Hz	
冷房能力	kW	2.5	2.8
暖房能力		3.6	4.2
運転音	冷房	35	
	暖房	36	
概略冷暖房可能面積	鉄筋アパート南向き洋室	17 (16)	19 (18)
	木造南向き和室	11 (13)	13 (15)
外形寸法 (高さ×幅×奥行)	mm	354 × 750 × 210	
製品質量	kg	11	

項目		呼称能力	
		形式	
		32クラス	40クラス
		SKUM328KR	SKUM408KR
電源		単相 200V 50 / 60Hz	
冷房能力	kW	3.2	4.0
暖房能力		4.5	6.0
運転音	冷房	37	40
	暖房	37	42
概略冷暖房可能面積	鉄筋アパート南向き洋室	22 (20)	28 (27)
	木造南向き和室	15 (16)	18 (22)
外形寸法 (高さ×幅×奥行)	mm	354 × 750 × 210	
製品質量	kg	11	12

冷暖房運転特性は日本工業規格 (JIS C 9612) に準じた1台運転時の定格能力を示します。
 概略冷・暖房可能面積欄の () の値は暖房, () 外の値は冷房の場合を示します。
 運転音は日本工業規格 (JIS C 9612) に基づいて測定した値です。

室外ユニット

項 目		形 式		SCM450KR SCM459KR	SCM500KR SCM509KR	SCM569KR
		単相 200V 50 / 60Hz				
電 源		単相 200V 50 / 60Hz				
冷 房 能 力	kW		4.5	5.0	5.6	
暖 房 能 力			6.0	6.8	7.8	
消 費 電 力	冷 房	W	1850	2300	2600	
	暖 房		1750	2500	2750	
運 転 電 流	冷 房	A	10.3	12.8	14.4	
	暖 房		9.7	13.9	15.3	
運 転 音	冷 房	dB	44	45	42	
	暖 房		45	46	44	
外形寸法(高さ×幅×奥行)	mm	615×895×290			990×730×300	
製 品 質 量	kg	57			70	

項 目		形 式		SCMW689KR	SCMT689KR	SCM809KR	SCM1009KR
		単相 200V 50 / 60Hz					
電 源		単相 200V 50 / 60Hz					
冷 房 能 力	kW		6.8	8.0	10.0		
暖 房 能 力			8.6	10.5	12.0		
消 費 電 力	冷 房	W	2850	2900	4050		
	暖 房		3060	3100	3750		
運 転 電 流	冷 房	A	15.8	16.1	22.5		
	暖 房		17.0	17.2	20.8		
運 転 音	冷 房	dB	43	46 / 47			
	暖 房		45	47 / 48			
外形寸法(高さ×幅×奥行)	mm	990×730×300			1000×950×340		
製 品 質 量	kg	70			119		

冷暖房運転特性は日本工業規格（JIS C 9612）に準じた値です。

運転音は日本工業規格（JIS C 9612）に基づいて測定した値です。

室内ユニットの組合せによって、消費電力などが異なりますので、ご使用の組合せ内容は室外ユニットに同梱されております据付説明書または、カタログなどをご確認ください。

運転範囲

次の運転範囲でお使いください。この範囲外で運転しますと、保護装置が働き運転できないことがあります。

	冷 房 運 転	暖 房 運 転	除 湿 運 転
外 気 の 温 度	約21 ~ 43	約21 以下	約15 ~ 43
部 屋 の 温 度	約21 ~ 32	————	約15 ~ 32
部 屋 の 湿 度	約80%以下 約80%を超えた状態で長時間運転すると室内ユニットの表面に露が付いて水滴が落ちることがあります。	————	————

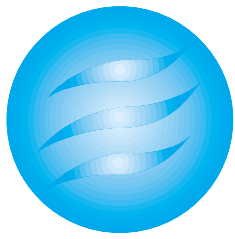

お客様ご相談窓口のご案内

修理・お取り扱い・お手入れなどのご相談はまず、お買い上げの販売店へお申しつけください。

転居やその他の理由でお困りの場合で

- ・修理のご相談は「修理相談窓口」へ
- ・お取り扱い方法、お手入れ方法、その他のご相談は「お客様ご相談センター」へ

北海道地区

お客様ご相談センター ☎(011)823-7806 札幌市南区澄川三条1-9-28

修理相談窓口

都道府県 担当地域

北海道 全域 ☎(011)823-0156 札幌市南区澄川三条1-9-28

東北地区

お客様ご相談センター ☎(022)783-9385 仙台市宮城野区苦竹2-7-20

修理相談窓口

宮城 山形 福島
岩手 青森 秋田 全域

☎(022)783-9384 仙台市宮城野区苦竹2-7-20

関東地区

お客様ご相談センター ☎(03)3892-7169 荒川区町屋1-38-16

修理相談窓口

東京	東 東京	☎(03)3819-3333	荒川区町屋1-38-16
	西 東京	☎(03)5385-2211	中野区中央5-3-11
	南 東京	☎(03)5750-3071	品川区平塚2-1-14
	多摩(除 町田市)	☎(0425)26-1488	立川市錦町3-1-15
山梨	全 域	☎(0425)26-1488	立川市錦町3-1-15
神奈川	全域(含 町田市)	☎(045)323-3336	横浜市神奈川区沢渡1-2
埼玉 栃木 群馬	全 域	☎(048)824-7720	浦和市常磐9-20-3
新潟	全 域	☎(025)283-2315	新潟市新光町11-7
千葉	全 域	☎(043)245-6710	千葉市中央区登戸1-21-8
茨城	全 域	☎(0298)54-1990	つくば市梅園2-24-4

中部地区

お客様ご相談センター ☎(0587)38-6721 岩倉市稲荷町国衛350

修理相談窓口

愛知	名古屋南	☎(052)622-8581	名古屋市緑区鳴海町字山腰16
	名古屋中	☎(052)735-7351	名古屋市昭和区鶴羽町2-2
	名古屋北	☎(0587)37-4161	岩倉市稲荷町国衛350
	岡 崎	☎(0564)22-4648	岡崎市大西3-2-2
	豊 橋	☎(0532)63-4121	豊橋市佐藤町字一本木70-1
静岡	浜 松	☎(053)422-2511	浜松市北島町840-1
	静 岡	☎(054)237-9130	静岡市下島340-2
	沼 津	☎(0559)67-5080	沼津市大塚1117-1
岐阜 阜	岐 阜	☎(058)271-4451	岐阜市西鶉6-40
	東 濃	☎(0572)24-3781	多治見市池田町5-26
三重	北 三重	☎(0593)54-0061	四日市市堀木2-15-16
	南 三重	☎(0592)35-0811	津市高茶屋小森上野町字小森川1061-3
石川	全 域	☎(0762)49-9370	金沢市古府3-23
福井	全 域	☎(0776)27-7316	福井市問屋町3-613
富山	全 域	☎(0764)34-3229	富山市呉羽町3078-61
長野	全 域	☎(026)263-7055	長野市南高田1-8-2

近畿地区

お客様ご相談センター

☎(06)401-2813

尼崎市長洲東通1-7-13

修理相談窓口

都道府県 担当地域

大阪	北部	☎(06)401-3081	尼崎市長洲東通1-7-13
	中部	☎(06)449-7270	大阪市西区江之子島1-5-3
	南部	☎(0722)70-2596	堺市深井清水町3483
奈良	全域	☎(07435)5-1601	大和郡山市高田町517-1
和歌山	全域	☎(0734)74-6971	和歌山市太田367-2
京都	全域	☎(075)312-2977	京都市下京区西七条掛越町60
滋賀	全域	☎(0775)43-0361	大津市大萱1-17-14
兵庫	東部	☎(078)271-5035	神戸市中央区磯上通6-1-9
	西部	☎(0792)94-1630	姫路市土山5-6-33-201

中国・四国地区

お客様ご相談センター

☎(082)503-2333

広島市西区観音新町1-20-24

修理相談窓口

広島	広島	☎(082)503-2345	広島市西区観音新町1-20-24
	福山	☎(0849)21-0473	福山市南蔵王町1-8-20
岡山	全域	☎(086)243-2559	岡山市今4-9-31
山口	全域	☎(08397)3-7801	吉敷郡小郡町大字上郷3412-1
島根	全域	☎(0852)31-1571	松江市浜乃木2-8-26
鳥取	全域	☎(0852)31-1571	松江市浜乃木2-8-26
香川	全域	☎(0878)68-2828	高松市松縄町509-3
愛媛	全域	☎(0899)25-2315	松山市山越6-7-48
徳島	全域	☎(0886)25-5295	徳島市万代町4-2-1-3
高知	全域	☎(0888)34-1611	高知市新田町13-4

九州地区

お客様ご相談センター

☎(092)472-3495

福岡市博多区東光寺町1-13-15

修理相談窓口

福岡	福岡	☎(092)412-8960	福岡市博多区榎田1-3-62
	北九州	☎(093)571-3561	北九州市小倉北区中井2-14-15
	久留米	☎(0942)34-6310	久留米市梅満町995-17
佐賀	全域	☎(0952)31-2681	佐賀市八戸溝1-14-20
長崎	全域	☎(0958)57-6599	長崎市岩屋町23-14
熊本	全域	☎(096)357-8191	熊本市南高江町字与名町1548
大分	全域	☎(0975)44-0512	大分市大道町4-1-2
宮崎	全域	☎(0985)25-1288	宮崎市日ノ出町218
鹿児島	全域	☎(0992)56-1418	鹿児島市西田3-15-6
沖縄	全域	☎(098)879-3116	浦添市屋富祖1-4-7

*所在地, 電話番号などについては, 変更になることがありますのであらかじめご了承ください。

・ご購入についてのご相談は お気軽にどうぞ。

ピーパーエアコン
お買い物 フリーダイヤル
相談室 0120-811539



受付時間: 平日(月曜日~金曜日)

AM9:00~12:00

PM1:00~5:00

お客様メモ

後日のために記入しておいてください。サービスを依頼されるときお役に立ちます。

購入店名

担当者

電話

購入日

運転ランプ(緑)やタイマーランプ(黄)が点滅したときは エアコンに異常が起きています

本体表示部の運転ランプ(緑)の点滅や、タイマーランプ(黄)の点滅でエアコンの異常をお知らせします。
「点滅回数」「異常の様子」「エアコンの形式名」などをお買い上げの販売店にご連絡ください。
運転/停止ボタンを押し、停止してください。

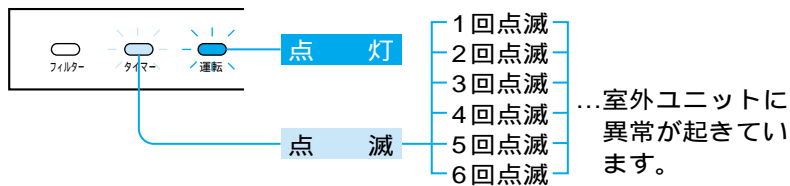
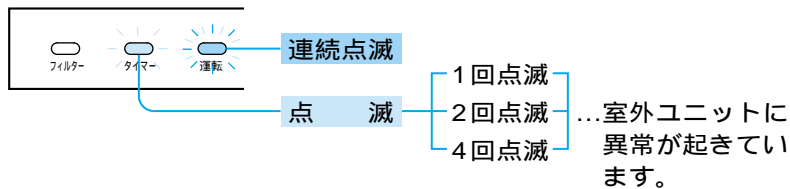
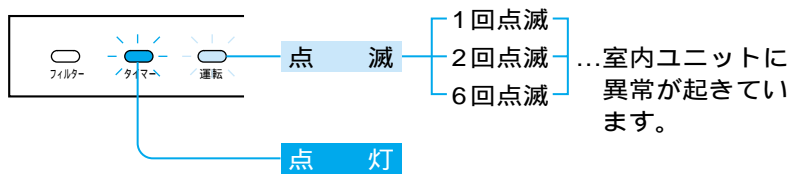
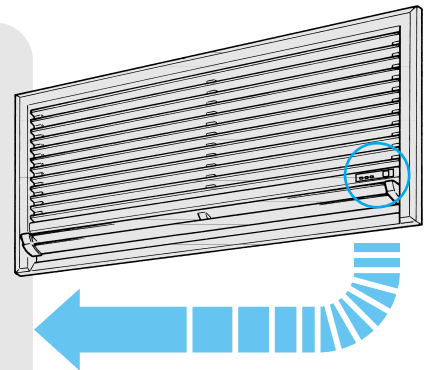

点滅回数は8秒間の回数を示します。

〔例〕2回点滅

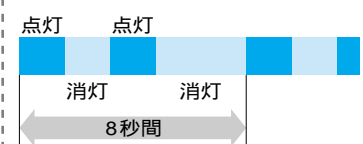

お知らせ

運転ランプがゆっくり点滅(1.5秒ON, 0.5秒OFF)しているときはエアコンの故障や異常ではありません。暖房時の霜取時や暖かい風が出るまで送風をとめているときは、ゆっくり点滅しています。

愛情点検



長年ご使用のエアコンの点検をぜひ!

このようなことはありませんか。

コゲくさい臭いがする。電源コードが異常に熱い。
運転音が異常に高くなる。
室内ユニットから水漏れがする。
漏電ブレーカーがひんぱんに落ちる。
その他の異常や故障がある。

運転スイッチを停止にし、電源ブレーカをOFFにして故障や事故防止のため、必ず販売店に点検・修理(有料)をご相談ください。



冷熱事業本部・空調冷機部 〒452 愛知県西春日井郡西枇杷島町旭町3-1
北海道事務所 〒005 札幌市南区澄川三条1-9-28

☎(052) 503-1817
☎(011) 823-7806

お買い物のご相談は38ページのお買物相談室へお問い合わせください。

RJF012A004

